

## Série M92

H85M92FUX



- ✓ QLED Mini LED Ultra
- ✓ UltraSense AI
- ✓ Sound by KEF e Dolby Atmos
- ✓ Acelerador Gaming 240 Hz DLG
- ✓ Zero Gap Wall Mount
- ✓ Processador Quad-Core

### Características Principais

Nome do produto	H85M92FUX
Código do produto	36200143
Código de barras	6976454834642
Fabricante	Qingdao Haier Optronics Co. Ltd.
Tamanho do visor (polegadas)	85
Tecnologia de painel utilizada	Mini-LED
Resolução	3840*2160
Definição do painel	4K

### Características técnicas

App IoT	hOn
---------	-----

### Visor

Tipo de painel	D-LED
Área de visor ativo (polegadas)	74,6

Taxa de atualização	144Hz
HDR10	Sim
Dolby Vision	Sim
Modos de várias imagens	Utilizador
Economia de energia	Sim
MEMC	Sim
Gama de cores	QLED
Diagonal do ecrã (cm)	214,8

## Smart TV

Smart TV	Google TV
Sistema	Android 14
Aplicação Google Play Store	Sim
Aplicação Google Assistant	Sim
Controlo de voz de campo distante	FFGA (campo distante com Google Assistant)
Chromecast	Sim
Modo Hotel	Não

## Som

Som ambiente (simulado)	Sim
dbx-tv	Sim
Dolby Atmos	Sim
Watts/Canal (7% THD)	13.5W*2+18W (THD<7%)/@6ohm electrical/ 15W*2+20W Speaker
Modos de áudio múltiplos	Utilizador

## Conectividade

Entrada HDMI	2*HDMI2.1 @4K144Hz(3,4)/2*HDMI2.1 compliance@4K60Hz(1,2)
Entrada do Sintonizador	2
Headphone Jack	1
Bluetooth	5.2
WIFI	WIFI6

Entrada composta	1
Entrada de áudio compartilhada	1*miniAV
LAN Ethernet	1

## Desempenho e Consumo

Classe de eficiência energética	C
Potência de energia exigida no modo em Standard Dynamic Range (SDR) (SDR) - W	78
Classe de eficiência energética no modo High Dynamic Range (HDR)	C
Potência exigida no modo High Dynamic Range (HDR) - W	80,4

## Dimensões

Altura do produto (mm)	1108
Largura do produto (mm)	1890
Profundidade total do produto (mm)	390
Altura do produto embalado (mm)	1240
Largura do produto embalado (mm)	2050
Profundidade do produto Embalado (mm)	200
Peso líquido (kg)	38,7
Peso líquido (com suporte)	37,7
Peso bruto (kg)	51,8

# Haier

More Creation More Possibilities

H100S90FUX  
H100M96FUX  
H85M92FUX  
H75M92FUX  
H65M92FUX  
H75M93GUX  
H65M93GUX

User Manual	EN	دليل المستخدم	AR
Manuale dell'utente	IT	Korisnički priručnik	SR
Manual de usuario	ES	Прирачник за корисници	MK
Manuel de l'utilisateur	FR	Manuali i përdoruesit	SQ
Bedienungsanleitung	DE	Korisničko uputstvo	BS
Podręcznik użytkownika	PL	Uporabniški priročnik	SL
Посібник користувача	UA	Korisnički priručnik	HR
Ръководство за употреба	BG	Руководство пользователя	RU
Manual do utilizador	PT	Návod k obsluze	CZ
Kullanım Kılavuzu	TR	Naudojimo vadovas	LT
Brugervejledning	DK	Kasutusjuhend	EE
Käyttöohje	FI	Lietotāja rokasgrāmata	LV
Brugerhåndbok	NO	Používateľská príručka	SK
Manual de utilizare	RO	Notendahandbók	IS
Gebruikershandleiding	NL	Användarhandbok	SE
Εγχειρίδιο χρήσης	GR	Használati útmutató	HU

Illustration in this guide are provided for reference only and may differ from actual product appearance. Product design and specification may be changed without notice.

A decorative graphic in the bottom right corner consisting of several overlapping geometric shapes in shades of gray and white, forming a stylized 'Y' or 'T' shape. The text 'LED Television' is centered within one of the white shapes.

LED Television

**TURNING ON THE TV**

1. Install the stand and place the TV on a solid surface.
2. Connect the antenna or cable to the **ANT** aerial socket on the back of the TV set.
3. Power:  
Plug the cord into a working power outlet.

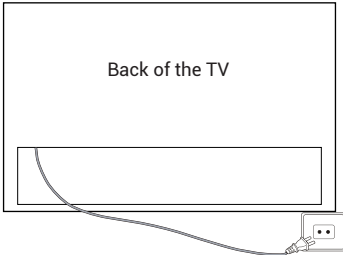

4. Turn the TV on:  
Press  $\phi$  on the remote control or **POWER** button at the bottom/side of the TV.

**BUTTON CONTROL**

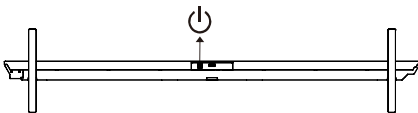

**ACCESSORIES**

- Remote Control - 1 pc
- User's Manual - 1 pc
- Base Installation Guide - 1 pc
- Base Stand - 2 pcs
- \*Wall Mount Component - 1pc
- Warranty Card - 1 pc
- \*Screws(M6x20) - 4 pcs

**NOTE**

1. Wall mount component is for M96/M92//M93 models.
2. H100S90FUX: The specification of the base fixing screw is M5x19 -8pcs.

**GENERAL SPECIFICATIONS**

Size (Diagonal)	100"	85"	75"	65"
Resolution	3840x2160			
Max Refresh rate	144Hz @ 3840x2160			
Aspect Ratio	16:9			
TV System	ATV (PAL, SECAM)/DTV (DVB-T/C/T2/S2)			
Video Signal System	PAL, SECAM			
Input Power Voltage	100-240V~50/60Hz			
Rated Power	100"	85"	75"	65"
	500W	400W	350W	280W
Audio Output	M96 Series: 90W			
	M92/M93/S90 Series: 47W			
Standby Power consumption	≤ 0.5W			
Environmental Condition	Operating ambient temperature: +5°C to +40°C			
	Operating environment humidity: 25%~80%			
	Storage Temperature: -15°C~+45°C			
	Storage Humidity: <80%			
	Atmospheric Pressure: 86~106Kpa			

Please refer to the user's manual of the equipment to be connected as well.  
 You can use the input terminals on TV set rear as follows.

It can be connected to the following appliances: VCR, multi disc player, DVD, camcorder, video game or stereo system, etc

**Note:**

1. Sometimes it will not support in different device because the device supplies nonstandard signal.
2. The equipment and connecting cables shown in the picture are not included and need to be purchased separately.

H100S90FUX/H85M92FUX/H75M92FUX/H65M92FUX/H75M93GUX/H65M93GUX

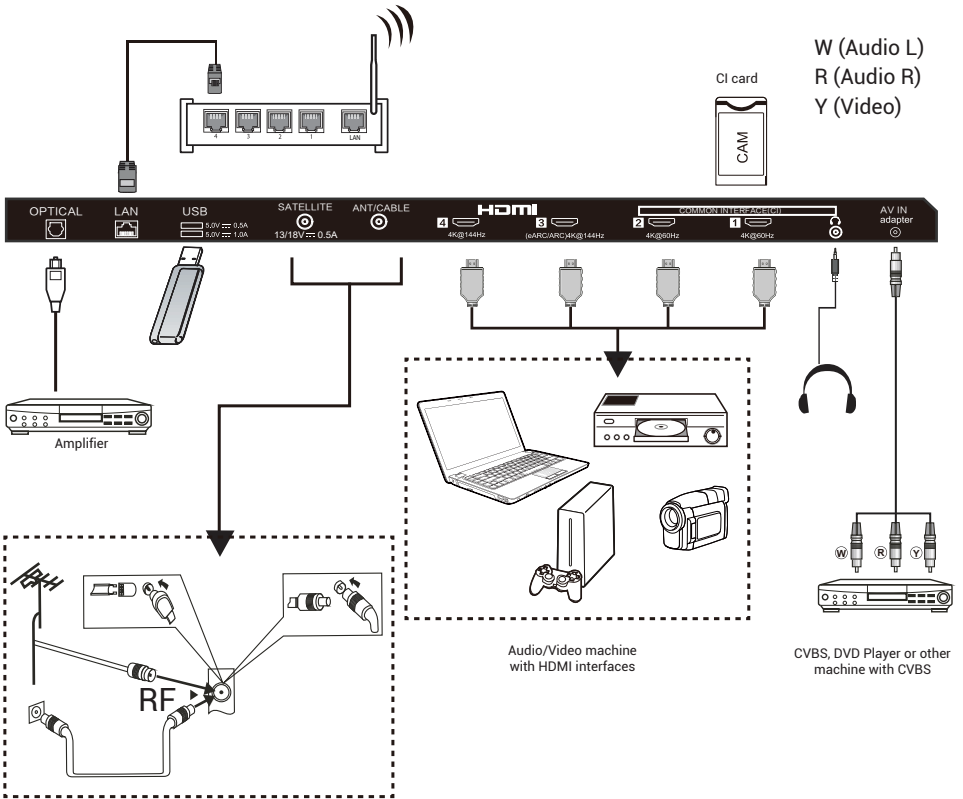

H100M96FUX

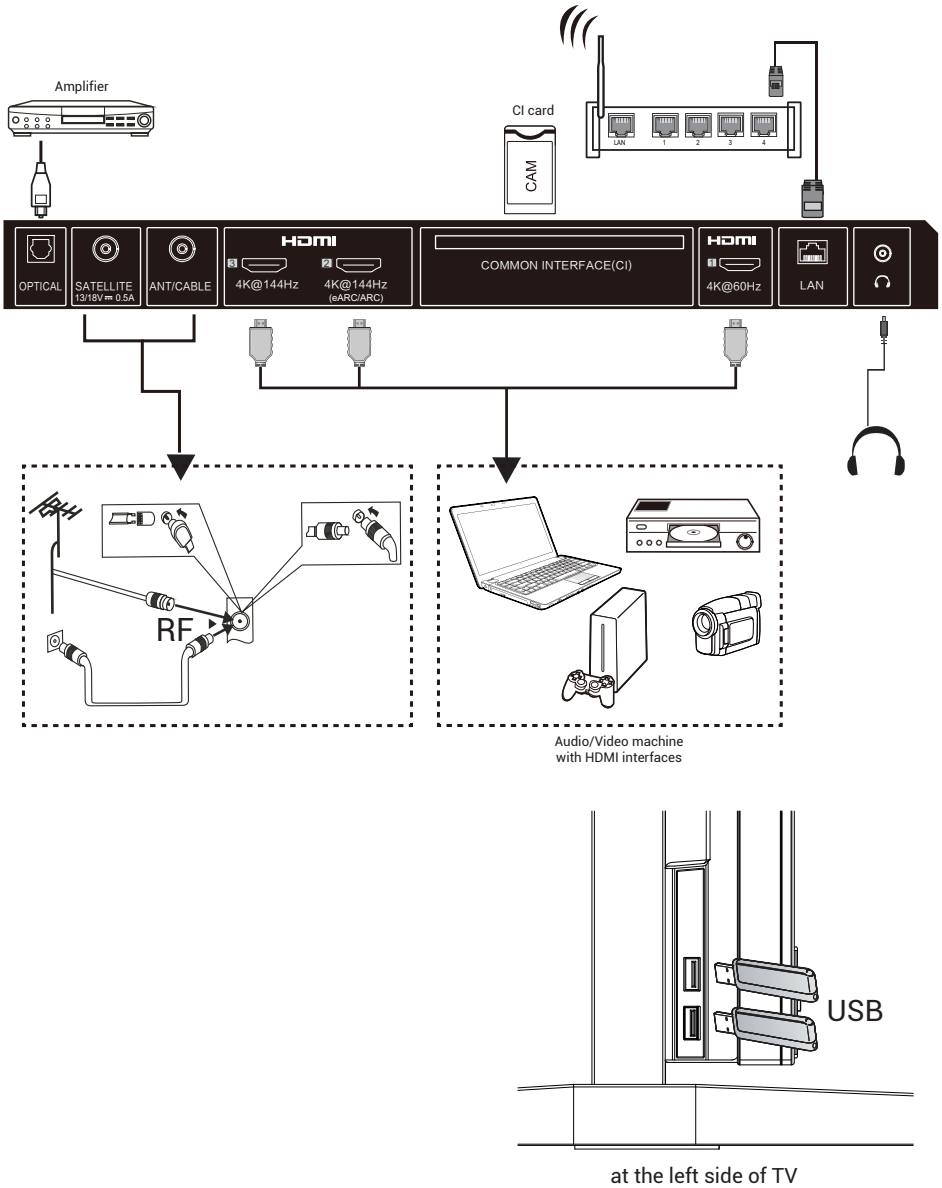

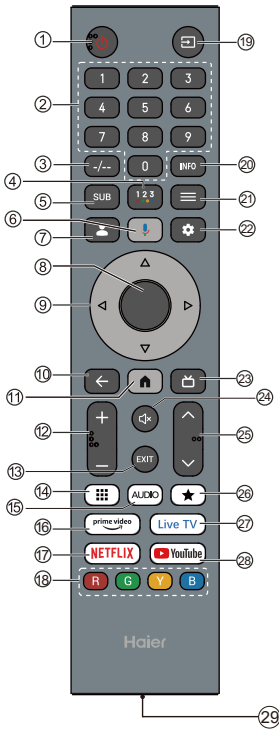

#	Item	Descriptions
1	Power	Press to turn the TV on or off. When your TV is off, power still flows through it. To completely disconnect power, unplug the power cord.
2	0~9 number	Press to enter a TV channel number.
3	-/--	Press to set the TV channel number input.
4	••••	Press to open Soft Keyboard.
5	SUB	Press to set subtitle function.
6		Press to open the Google Assistant.
7		Press to open user account page.
8	OK	Enter the selected option or perform the selected operation.
9		Press to navigate the on-screen menu.
10	BACK	Return to the previous menu.
11		Press to open the Home Page.
12	VOL+/VOL-	PressVOL+ or VOL- to adjust volume level.
13	EXIT	Exit the current operation.
14		Press to show virtual keypad.
15	AUDIO	Press to set NICAM in ATV. Select the Sound Tracks in DTV.
16	prime video	Press to open the prime video.
17	NETFLIX	Press to open the NETFLIX.
18	Coloured buttons	Implement the relevant operations according to the prompt at the bottom of the menu in the text.
19		Press to open the input source list.
20	INFO	Press to display the channel information
21	MENU	Press to open or close the on-screen menu.
22		Press to open the settings menu.
23		Press to display electronic programme guide in TV mode.
24		Press to open the mute.
25	CH~/CH^	Press CH~ or CH^ to change TV channels.
26	★	Create a shortcut for your favorite app.
27	Live TV	Press to enter the last input source in LiveTV.
28	YouTube	Press to open the YouTube.
29	Type-C port	Type-C port for quick charging. (DC 5V 1A)

**NOTE**

Subject to the actual product functions.

**Eye-protection Function:** (In color temperature standard mode meets TUV low blue light requirements)

Low Blue Light -Low Blue Light mode on your TV is designed to reduce the level of blue light to protect your eyes. Press Remote control Settings → Display&Sound →Display → Advanced Settings → Low Blue Light (Optional: Off, Low, Middle, High).

To reduce eyes strain and protect eyes when you watch TV for a period of time, you are recommended to:

- Take regular and frequent breaks, avoid watching TV for periods of more than one hour.

**Watching TV for long periods of time may cause eye fatigue.**

- Look away from the TV screen and focus on distant objects for at least 10 minutes during watch break time.
- Relax yourself during watch break time by doing eye exercises or outdoor activities.
- The best recommended viewing distance is 3 times the vertical height of the TV screen.
- Regular breaks and exercises are extremely helpful in relieving eye strain and fatigue.

**INITIAL SETUP**

The first time you turn on your TV, the setup wizard will guide you through setting up basic settings. Please according to the Text Tip to First Time Setup.

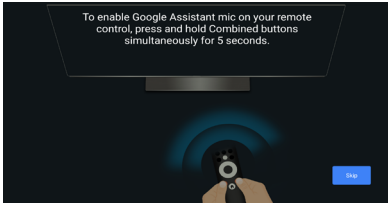

**HANDS FREE VOICE CONTROL**



 Hands free voice switch

Switch to open or close the Hands Free Voice Control.

**Note :** This feature requires network connection. Far-Field voice commands are available in these languages.

en-US/es-US, fr-FR, es-ES, ja-JP, ko-KR, de-DE, it-IT, en-GB, en-AU, en-IN/hi-IN, en-CA/fr-CA, es-MX, pt-BR, id-ID, sv-SE, vi-VN

**HOW TO USE HANDS FREE VOICE CONTROL**

1. Activate the hands free voice control with the toggle switch.
2. Select "Set up Google TV" on home screen to open the Google assistant settings, and select sign in.

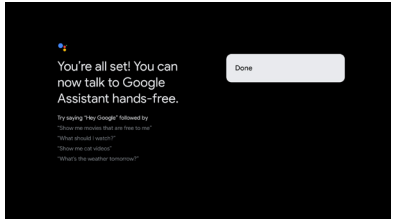
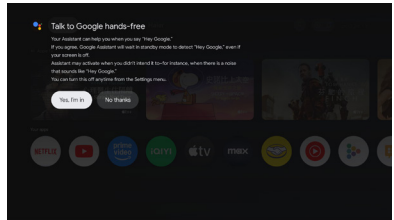
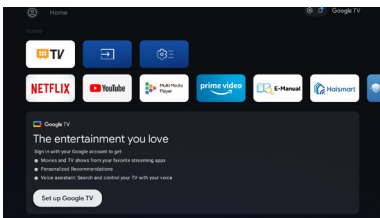

3. When the prompt "Control your TV with 'Hey Google!'" is prompted, select "Yes I'm in", it can be used.

For example, when we say "H ey Google,What's the weather", hands free voice indicator will light up and feed back the weather conditions.

**E-Manual**

E-Manual is built into your TV and can be displayed on the screen. To learn more about your TV features, access your E-Manual by referring to the following. E-Manual may be available depending on the region or model.

1. Press **HOME** button to access the home page.
2. Press **UP/DONW/LEFT/RIGHT** and **OK** button to select and enter "E-Manual" in "Apps".

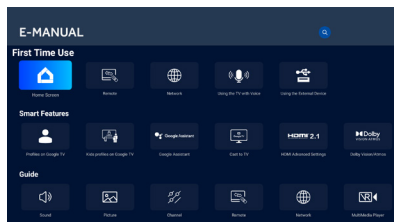

*Note: The picture is only for reference.*

**Accessibility function description****Talkback (Screen reader)**

Talkback is a screen reader accessibility feature that assists visually impaired users by reading aloud on-screen text, menu items and other elements. It can also be set up to use with Accessibility Shortcut.

**Text to speech**

A Text To Speech Engine is a software component that converts text into natural-sounding speech.

The Text To Speech Engine works in the background, supplying the core speech synthesis functionality.

Applications such as screen readers, virtual assistants, or language learning tools often call upon the Text To Speech Engine to generate audio output, but the engine itself does not interact with users directly.

This page provides settings to pick the active Text To Speech Engine if there are multiple engines installed in the system, to set basic configurations for Text To Speech engines, like language, reading speed, etc.

**Text Scaling**

This configuration could scale the text in system-wide applications up or down based on end user's need.

**Bold Text**

This configuration allows the text in system-wide applications to be bolded for better readability.

**Color correction**

The "Color correction" setting is designed to help people with color vision differences see on-screen colors more clearly. By enabling this option, you can adjust the way colors are displayed, making it easier to enjoy your favorite shows and apps.

**Accessibility shortcut**

When the Accessibility shortcut is on, the end user can press both the BACK and DOWN buttons for 3 seconds to start an accessibility feature.

This setting could help the end user to choose the targeted accessibility feature of the shortcut, or to switch the shortcut function on and off.

**Keyboard accessibility****Time to take action (accessibility timeout)**

This setting allows users to adjust how long the messages and notifications stay on the screen.

The longer stay would enlarge the chance that end user notice the message and take necessary action.

**Key repeat delay**

This setting allows users to adjust the key repeat delay, which could help the end user get a better experience when pressing buttons on the remote control.

**Switch Access**

Switch Access lets users interact with TV using one or more switches. Switch Access can be helpful if the end user's interaction with remote control is limited.

### Audio Description

The end user would hear a description of what's happening on screen in supported movies and shows by enabling this setting.

### Captions

The "Captions" settings let users turn on/off captions, decide the visual appearance of the captions in supported apps.

### High contrast text

The "High Contrast Text" setting makes on-screen text easier to read by using brighter colors and clearer outlines. This feature is especially helpful for people who find regular text hard to read.

### Tactile dots on the remote control buttons

The TV remote control has tactile dots on the number 5 button to help you find the buttons easily. For example, among the numeric buttons, only the number 5 has a tactile dot to help you find all the numeric buttons.



**ACCENSIONE DELLA TV**

1. Installare il supporto e posizionare il televisore su una superficie stabile.
2. Collegare l'antenna o il cavo alla presa antenna **ANT** sul retro del televisore.
3. Alimentazione:  
Collegare la spina a una presa di corrente funzionante.

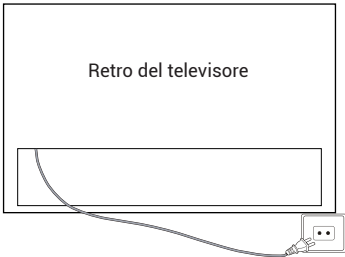

4. Accendere il televisore:  
Premere  $\odot$  sul telecomando o sul tasto **POWER** nella parte inferiore/laterale del televisore.

**CONTROLLO TRAMITE I PULSANTI**

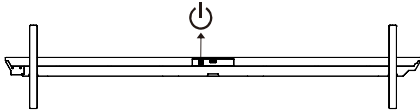

**ACCESSORI**

- Telecomando - 1
- Guida all'installazione della base - 1
- \*Componente per il montaggio a parete - 1
- \*Viti (M6x20) - 4
- Manuale dell'utente - 1
- Supporto della base - 2
- Scheda di garanzia - 1

**NOTA**

1. Il componente per il montaggio a parete è per i modelli M96/M92/M93.
2. H100S90FUX: La specifica della vite di fissaggio della base è M5x19 - 8.

**SPECIFICHE GENERALI**

Dimensioni (Diagonale)	100"	85"	75"	65"
Risoluzione	3840x2160			
Velocità di aggiornamento max.	144 Hz a 3840x2160			
Rapporto d'aspetto	16:9			
Sistema del televisore	ATV (PAL, SECAM)/DTV (DVB-T/C/T2/S2)			
Sistema di segnale video	PAL, SECAM			
Tensione di alimentazione in ingresso	100-240 V ~ 50/60 Hz			
Potenza nominale	100"	85"	75"	65"
	500 W	400 W	350 W	280 W
Uscita audio	Serie M96: 90 W			
	Serie M92/M93/S90: 47 W			
Consumo di energia in stand-by	≤ 0,5 W			
Condizioni ambientali	Temperatura ambientale di esercizio: +5 °C ~ +40 °C Umidità ambientale d'esercizio: 25% ~ 80% Temperatura di conservazione: -15 °C ~ +45 °C Umidità di conservazione: <80% Pressione atmosferica: 86 ~ 106 kPa			

Consultare anche il manuale dell'utente dell'apparecchiatura da collegare.

I terminali di ingresso sul retro del televisore possono essere utilizzati come segue.

Il televisore può essere collegato ai seguenti dispositivi: VCR, lettore multidisco, DVD, videocamera, console per videogiochi o impianto stereo, ecc.

**Nota:**

1. A volte questa funzione non è supportata su alcuni dispositivi, perché questi forniscono un segnale non standard.
2. Le apparecchiature e i cavi di collegamento mostrati nell'immagine non sono inclusi e devono essere acquistati separatamente.

H100S90FUX/H85M92FUX/H75M92FUX/H65M92FUX/H75M93GUX/H65M93GUX

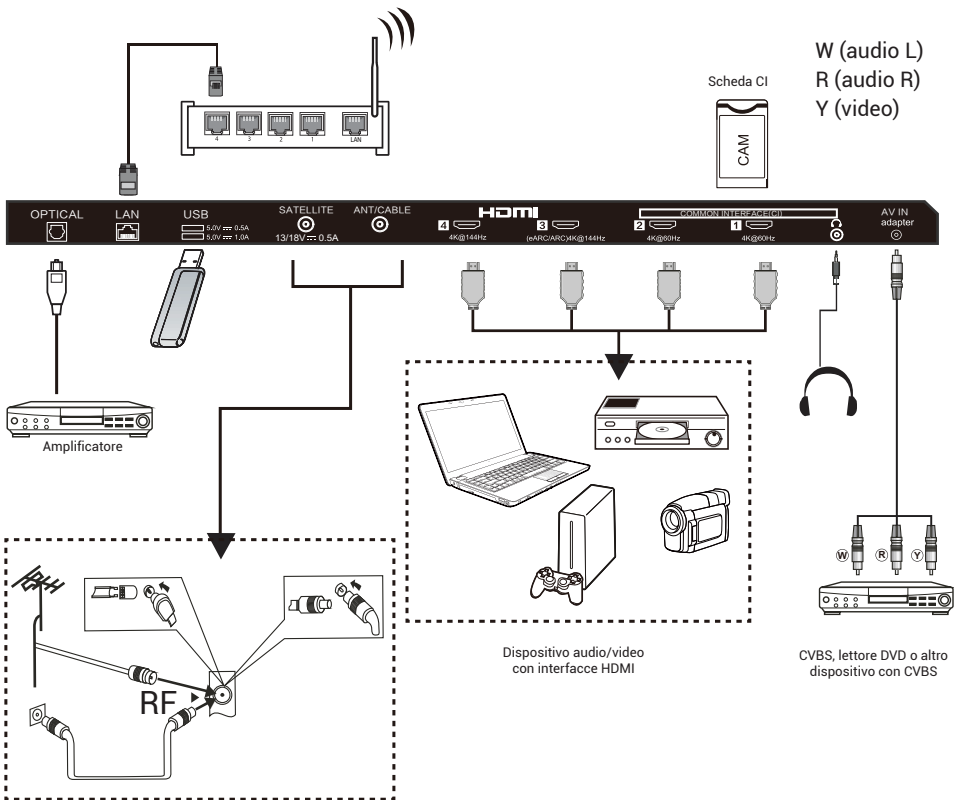

H100M96FUX

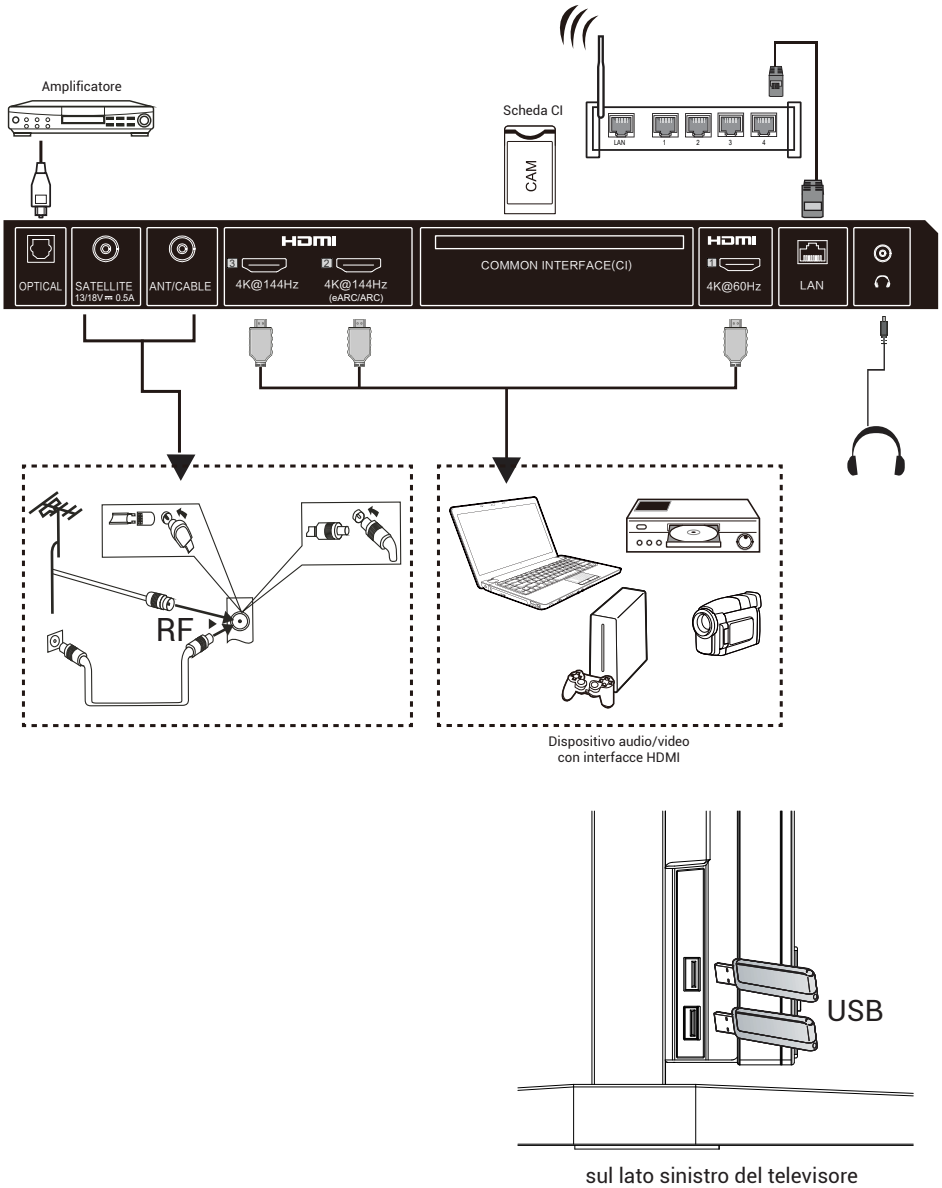

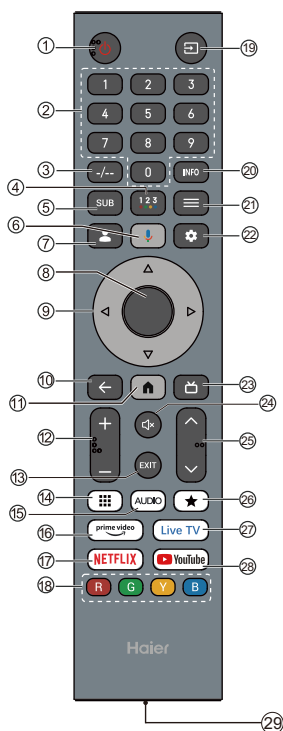

#### NOTA

In base alle funzioni effettive del prodotto.

N.	Elemento	Descrizioni
1	<b>Accensione</b>	Premere per accendere o spegnere la TV. Quando il televisore è spento, l'alimentazione continua a passare. Per interrompere completamente l'alimentazione, scollegare il cavo di alimentazione.
2	<b>Numeri da 0 a 9</b>	Premere per inserire il numero di un canale TV.
3	<b>-/--</b>	Premere per impostare il numero del canale TV.
4	<b>••••</b>	Premere per aprire la tastiera virtuale.
5	<b>SUB</b>	Premere per impostare la funzione sottotitoli.
6		Premere per aprire l'Assistente Google.
7		Premere per aprire la pagina dell'account utente.
8	<b>OK</b>	Inserire l'opzione selezionata o eseguire l'operazione selezionata.
9	<b>▲▼◀▶</b>	Premere per navigare nel menu a schermo.
10	<b>INDIETRO</b>	Torna al menu precedente.
11		Premere per aprire la pagina iniziale.
12	<b>VOL+/VOL-</b>	Premere VOL+ o VOL- per regolare il volume.
13	<b>EXIT</b>	Premere per uscire dall'operazione corrente.
14		Premere per visualizzare la tastiera virtuale.
15	<b>AUDIO</b>	Premere per impostare il NICAM in ATV. Selezionare le tracce audio nell'apparecchio DTV.
16	<b>prime video</b>	Premere per aprire Prime Video.
17	<b>NETFLIX</b>	Premere per aprire NETFLIX.
18	<b>Tasti colorati</b>	Eseguire le operazioni pertinenti in base alla richiesta che appare in fondo al menu nel testo.
19		Premere per aprire l'elenco delle sorgenti di ingresso.
20	<b>INFO</b>	Premere per visualizzare le informazioni sul canale
21	<b>MENU</b>	Premere per aprire o chiudere il menu a schermo.
22		Premere per aprire il menu delle impostazioni.
23		Premere per visualizzare la guida dei programmi in modalità TV.
24		Premere per attivare la funzione "mute".
25	<b>CH▼/CH▲</b>	Premere <b>CH▼</b> o <b>CH▲</b> per cambiare canale TV.
26	<b>★</b>	Crea un collegamento per la tua app preferita.
27	<b>Live TV</b>	Premere per accedere all'ultima sorgente di ingresso in LiveTV.
28	<b>YouTube</b>	Premere per aprire YouTube.
29	<b>Porta tipo C</b>	Porta di tipo C per la ricarica rapida. (CC 5 V 1 A)

**Funzione di protezione degli occhi:** (Nella modalità standard, la temperatura del colore soddisfa i requisiti TUV di bassa luminosità blu)

Low Blue Light - La modalità Riduzione luce blu del televisore è progettata per ridurre il livello di luce blu e proteggere gli occhi. Premere sul telecomando Settings → Display&Sound → Display → Advanced Settings → LowBlue Light (Opzionale: Off, Low, Middle, High).

Per ridurre l'affaticamento visivo e proteggere gli occhi quando si guarda la TV a lungo, si consiglia di:

- Fare pause regolari e frequenti, evitare di guardare la TV per periodi superiori a un'ora.

**Guardare la TV per lunghi periodi di tempo può affaticare gli occhi.**

- Fare una pausa e distogliere lo sguardo dallo schermo televisivo e concentrarsi su oggetti lontani per almeno 10 minuti.
- Durante la pausa, rilassarsi facendo esercizi per gli occhi o attività all'aperto.
- La distanza di visione ottimale è pari a 3 volte l'altezza verticale dello schermo TV.
- Pause ed esercizi regolari sono estremamente utili per alleviare l'affaticamento degli occhi e la stanchezza.

## CONFIGURAZIONE INIZIALE

La prima volta che si accende il televisore, la procedura di configurazione guidata assiste l'utente nell'impostazione delle impostazioni di base.

Attendersi alle istruzioni per eseguire correttamente la prima installazione.

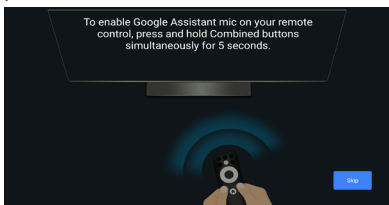

## CONTROLLO VOCALE

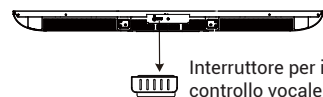

Attivare o disattivare il controllo vocale.

**Nota:** Questa funzione richiede una connessione di rete. I comandi vocali Far-Field sono disponibili in queste lingue.

en-US/es-US, fr-FR, es-ES, ja-JP, ko-KR, de-DE, it-IT, en-GB, en-AU, en-IN/hi-IN, en-CA/fr-CA, es-MX, pt-BR, id-ID, sv-SE, vi-VN

## UTILIZZO DEL CONTROLLO VOCALE

1. Attivare il controllo vocale.
2. Selezionare "Set up Google TV" sulla schermata iniziale per aprire le impostazioni dell'assistente Google e selezionare accedi.

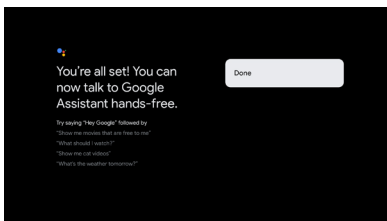
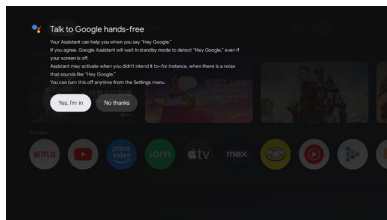
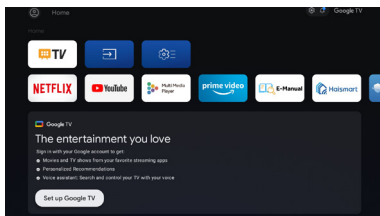

3. Sul messaggio visualizzato "Control your TV with 'Hey Google!'", selezionare "Yes I'm in". Ora è possibile utilizzare il controllo vocale.

Ad esempio, pronunciare "Hey Google, What's the weather?", per cercare le condizioni meteo con il controllo vocale.

## Manuale elettronico

Il manuale elettronico è integrato nel televisore e può essere visualizzato sullo schermo. Per maggiori informazioni sulle caratteristiche del televisore, è possibile accedere al manuale elettronico procedendo nel modo seguente. Il manuale elettronico può essere o meno disponibile, a seconda della regione di utilizzo o del modello.

1. Premere il pulsante **HOME** per accedere alla pagina iniziale.
2. Premere i pulsanti **UP/DONW/LEFT/RIGHT** e **OK** per selezionare e accedere al "E-Manual" nella pagina delle "Apps".

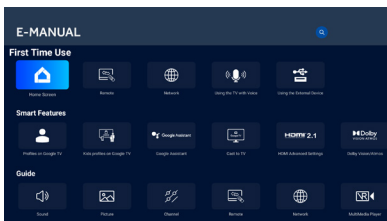

*Nota: La figura serve solo come riferimento.*

## Descrizione della funzione di accessibilità

Talkback (Lettore dello schermo)

Talkback è una funzione di accessibilità del lettore dello schermo che assiste gli utenti ipovedenti con la lettura ad alta voce del testo sullo schermo, delle voci del menu e di altri elementi. È possibile anche impostare le relative scorciatoie per accedere.

## Dal testo al discorso

Un programma di sintesi vocale è un componente software che converte il testo in un parlato dal suono naturale. Il programma lavora in background, fornendo la funzionalità principale di sintesi vocale. Applicazioni come i lettori di schermo, gli assistenti virtuali o gli strumenti per l'apprendimento delle lingue fanno spesso ricorso alla sintesi vocale per generare l'output audio, ma il programma stesso non interagisce direttamente con gli utenti.

Questa pagina fornisce le impostazioni per scegliere il programma di sintesi vocale attivo se nel sistema sono installati più programmi, per impostare le configurazioni di base della sintesi vocale, come la lingua, la velocità di lettura, ecc.

## Ridimensionamento testo

Questa configurazione consente di ridimensionare il testo delle applicazioni di sistema in base alle esigenze dell'utente finale.

## Testo in grassetto

Questa configurazione consente di applicare il grassetto al testo delle applicazioni di sistema per una migliore leggibilità.

## Correzione colore

La funzione di correzione del colore aiuta le persone con problemi di visione a colori a vedere meglio i colori sullo schermo. Attivando questa opzione, è possibile regolare il modo in cui vengono visualizzati i colori, facilitando la fruizione dei programmi e delle app preferite.

## Scorciatoie per accedere

Se sono attive le scorciatoie per accedere, premere entrambi i tasti BACK e DOWN per 3 secondi per avviare una funzione di accessibilità.

Questo consente di selezionare la funzionalità collegata alla scorciatoia o di attivare o disattivare le scorciatoie.

## Accessibilità tastiera

Tempo di conferma azione (timeout di accessibilità)

Questa impostazione consente di regolare la durata di visualizzazione dei messaggi e delle notifiche sullo schermo.

Una durata maggiore consente una più facile visualizzazione da parte dell'utente che può così eseguire le azioni richieste.

## Durata ritardo tasti

Questa impostazione consente di regolare la durata della pressione dei tasti del telecomando.

### Cambio modalità di accesso

Il cambio modalità di accesso consente agli utenti di interagire con la TV utilizzando uno o più interruttori. Questa funzione può essere utile quando l'interazione dell'utente con il telecomando è limitata.

### Descrizione audio

Consente di ascoltare una descrizione di ciò che accade sullo schermo nei film e nei programmi che la supportano.

### Didascalie

Le impostazioni delle didascalie consentono agli utenti di attivare/disattivare le didascalie e di deciderne l'aspetto visivo nelle applicazioni supportate.

### Testo ad alto contrasto

Questa impostazione facilita la lettura del testo su schermo utilizzando colori più brillanti e contorni più chiari. La funzione è particolarmente utile per gli utenti che faticano a leggere il testo normale.

### Punti tattili sui tasti del telecomando

Il telecomando del televisore è dotato di punti tattili sul tasto numero 5 per facilitare l'individuazione dei tasti. Ad esempio, tra i tasti numerici, solo il numero 5 è dotato di un punto tattile che aiuta a trovare tutti i tasti numerici.



**ENCENDIENDO EL TELEVISOR**

1. Instale el soporte y coloque el televisor sobre una superficie sólida.
2. Conecte la antena o el cable al conector de antena **ANT** en la parte trasera del televisor.
3. Alimentación:  
Enchufe el cable a una toma de corriente que funcione.

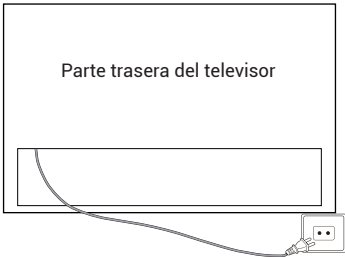

4. Encender o apagar el televisor:  
Pulse **⏻** en el mando a distancia o el botón **POWER** en la parte inferior/lateral del televisor.

**CONTROL DE BOTONES**

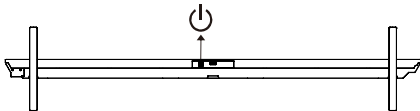

**ACCESORIOS**

- |   |                                   |
|---|-----------------------------------|
| Mando a distancia -<br>1 unidad                 | Manual de usuario -<br>1 unidad   |
| Guía de instalación de la<br>base - 1 unidad    | Base de soporte -<br>2 unidades   |
| *Componente para montaje<br>en pared - 1 unidad | Tarjeta de garantía -<br>1 unidad |
| *Tornillos (M6x20) -<br>4 unidades              |                                   |

**NOTA**

1. El componente de montaje en pared es para los modelos M96/M92/M93.
2. H100S90FUX: La especificación del tornillo de fijación de la base es M5x19 - 8 unidades.

**ESPECIFICACIONES GENERALES**

Tamaño (Diagonal)	100 pulgadas	85 pulgadas	75 pulgadas	65 pulgadas
Resolución	3840 x 2160			
Frecuencia de actualización máxima	144 Hz a 3840 x 2160			
Relación de aspecto	16:9			
Sistema de TV	ATV (PAL, SECAM)/DTV (DVB-T/C/T2/S2)			
Sistema de señal de vídeo	PAL, SECAM			
Tensión de entrada	100-240 V ~ 50/60 Hz			
Potencia nominal	100 pulgadas	85 pulgadas	75 pulgadas	65 pulgadas
	500 W	400 W	350 W	280 W
Salida de audio	Serie M96: 90 W			
	Serie M92/M93/S90: 47 W			
Consumo de energía en modo de espera	≤ 0,5 W			
Condición ambiental	Temperatura ambiente de funcionamiento: +5 a +40 °C Humedad del entorno operativo: 25 ~ 80 % Temperatura de almacenamiento: -15 ~ +45 °C Humedad de almacenamiento: < 80 % Presión atmosférica: 86 ~ 106 kPa			

Consulte también el manual del usuario del equipo que se va a conectar.

Puede utilizar los terminales de entrada de la parte trasera del televisor como se indica a continuación.

Puede conectarse a los siguientes aparatos: Videograbadora, reproductor de múltiples discos, reproductor de DVD, videocámara, consola de videojuegos o sistema estéreo, etc.

**Nota:**

1. A veces no será compatible en diferentes dispositivos porque el dispositivo suministra una señal no estándar.
2. El equipo y los cables de conexión que se muestran en la imagen no están incluidos y deben comprarse por separado.

H100S90FUX/H85M92FUX/H75M92FUX/H65M92FUX/H75M93GUX/H65M93GUX

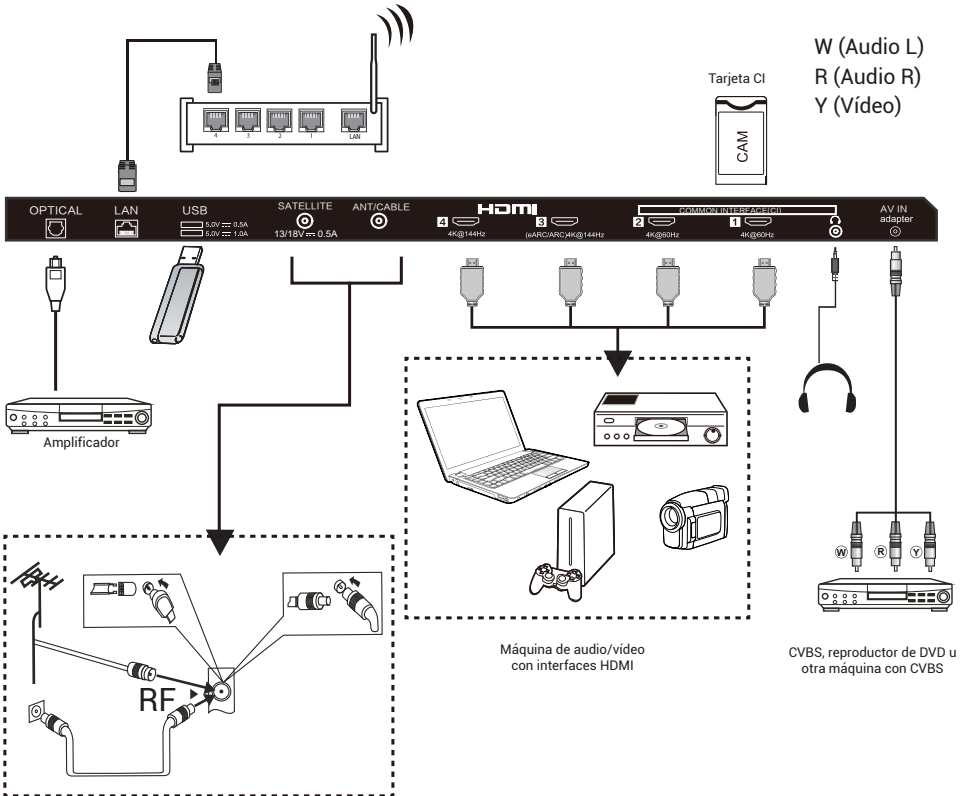

H100M96FUX

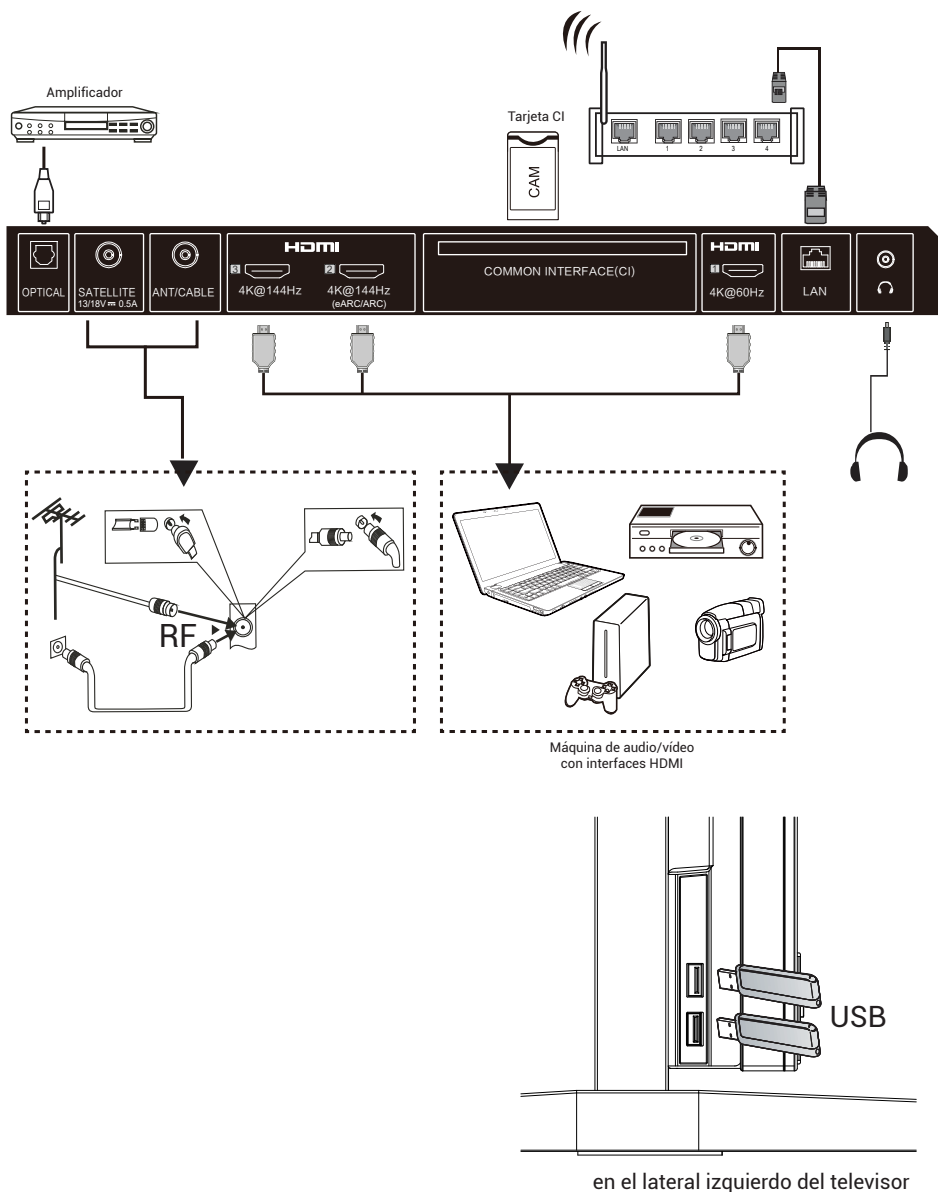

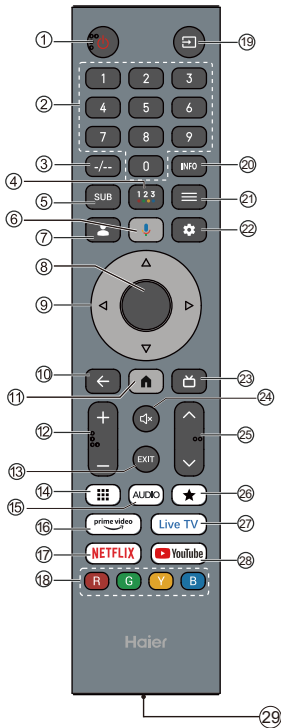

### NOTA

Sujeto a las funciones reales del producto.

#	Elemento	Descripciones
1	Encendido	Pulse para encender o apagar el televisor. Cuando su televisor está apagado, la corriente sigue fluyendo a través de él. Para desconectar completamente la alimentación, desenchufe el cable de alimentación.
2	Números del 0 al 9	Pulse para introducir un número de canal de TV.
3	-/--	Pulse para establecer la entrada del número de canal de la TV.
4	●●●●	Pulse para abrir el teclado virtual.
5	SUB	Pulse para activar la función de subtítulos.
6	Asistente de Google	Pulse para abrir el Asistente de Google.
7	Perfil de usuario	Pulse para abrir la página de la cuenta de usuario.
8	ACEPTAR	Introduzca la opción seleccionada o realice la operación seleccionada.
9	▲▼▶◀	Pulse para navegar por el menú en pantalla.
10	ATRÁS	Volver al menú anterior.
11	Inicio	Pulse para abrir la página de inicio.
12	VOL+/VOL-	Pulse VOL+ o VOL- para ajustar el nivel de volumen.
13	EXIT	Salir de la operación actual.
14	Teclado virtual	Pulse para mostrar el teclado virtual.
15	AUDIO	Pulse para configurar NICAM en ATV. Seleccione las pistas de sonido en DTV.
16	prime video	Pulse para abrir Prime Video.
17	NETFLIX	Pulse para abrir NETFLIX.
18	Botones de colores	Implemente las operaciones correspondientes según la indicación en la parte inferior del menú en el texto.
19	Lista de fuentes de entrada	Pulse para abrir la lista de fuentes de entrada.
20	INFO	Pulse para mostrar la información del canal.
21	MENÚ	Pulse para abrir o cerrar el menú en pantalla.
22	Configuración	Pulse para abrir el menú de configuración.
23	Guía electrónica de programas	Pulse para mostrar la guía electrónica de programas en modo TV.
24	Silencio	Pulse para activar el silencio.
25	CH~/CH^	Pulse CH~ o CH^ para cambiar de canal en el televisor.
26	★	Cree un acceso directo para su aplicación favorita.
27	Live TV	Pulse para acceder a la última fuente de entrada en Televisión en directo.
28	YouTube	Pulse para abrir YouTube.
29	Puerto tipo C	Puerto Tipo-C para carga rápida. (CC 5 V 1 A)

### Función de protección ocular: (En modo estándar de temperatura de color cumple con los requisitos TUV de baja luz azul)

Luz azul baja: el modo Luz azul baja de su televisor está diseñado para reducir el nivel de luz azul y proteger sus ojos. Pulse en el mando a distancia Settings → Display&Sound → Display → Advanced Settings → Low Blue Light (opcional: Off, Low, Middle, High).

Para reducir la fatiga ocular y proteger los ojos cuando vea la televisión durante un período prolongado, se recomienda:

• Tome descansos regulares y frecuentes. Evite ver la televisión durante periodos de más de una hora.

#### Ver la televisión durante períodos prolongados puede causar fatiga ocular.

- Aparta la vista de la pantalla del televisor y enfoca objetos distantes durante al menos 10 minutos en el tiempo de descanso visual.
- Relájese durante el descanso visual realizando ejercicios o actividades al aire libre.
- La distancia de visualización recomendada es 3 veces la altura vertical de la pantalla del televisor.
- Las pausas regulares y los ejercicios son de gran ayuda para aliviar la fatiga y el cansancio ocular.

## CONFIGURACIÓN INICIAL

La primera vez que encienda su televisor, el asistente de configuración le guiará para configurar los ajustes básicos.

Siga la sugerencia de texto para la configuración inicial.

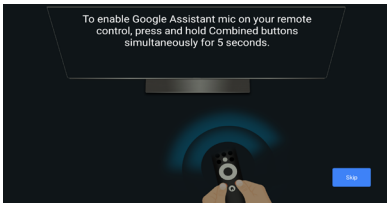

## CONTROL DE VOZ MANOS LIBRES



Interruptor de voz manos libres

Cambie para activar o desactivar el control de voz manos libres.

**Nota:** Esta función requiere conexión a la red. Los comandos de voz Far-Field están disponibles en estos idiomas.

en-US/es-US, fr-FR, es-ES, ja-JP, ko-KR, de-DE, it-IT, en-GB, en-AU, en-IN/hi-IN, en-CA/fr-CA, es-MX, pt-BR, id-ID, sv-SE, vi-VN

## CÓMO USAR EL CONTROL DE VOZ MANOS LIBRES

1. Active el control de voz manos libres con el interruptor de palanca.
2. Seleccione "Set up Google TV" en la pantalla de inicio para abrir la configuración del asistente de Google y seleccione iniciar sesión.

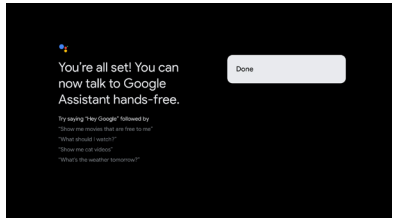
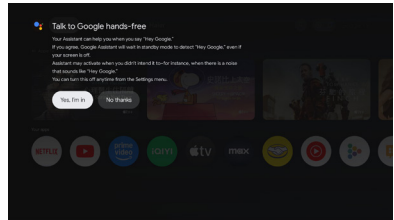
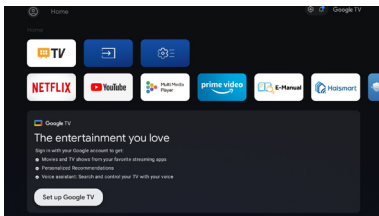

3. Cuando aparezca el mensaje "Control your TV with 'Hey Google!'", selecciona "Yes I'm in" para poder usarlo.

Por ejemplo, cuando decimos "Hey Google, What's the weather", el indicador de voz manos libres se encenderá e informará sobre las condiciones meteorológicas.

## Manual electrónico

El manual electrónico está integrado en el televisor y puede visualizarse en la pantalla. Para obtener más información sobre las funciones de su televisor, acceda a su manual electrónico consultando lo siguiente. El manual electrónico puede estar disponible según la región o el modelo.

1. Pulse el botón HOME para entrar en la página de inicio.
2. Pulse los botones UP/DONW/LEFT/RIGHT y OK para seleccionar y entrar en "E-Manual" en "Apps".

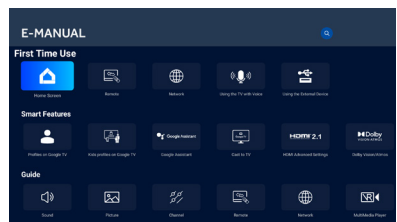

Nota: La imagen es únicamente de referencia.

## Descripción de la función de accesibilidad

TalkBack (lector de pantalla)

TalkBack es una función de accesibilidad con lector de pantalla que ayuda a los usuarios con discapacidad visual leyendo en voz alta el texto en pantalla, los elementos del menú y otros componentes. También puede configurarse para utilizarse con el acceso directo de accesibilidad.

## Lectura de textos

Un motor de texto a voz es un componente de software que convierte texto en una voz con sonido natural. El motor de texto a voz funciona en segundo plano, proporcionando la funcionalidad principal de síntesis de voz. Aplicaciones como lectores de pantalla, asistentes virtuales o herramientas de aprendizaje de idiomas suelen utilizar el motor de texto a voz para generar salida de audio, pero el motor en sí no interactúa directamente con los usuarios.

Esta página proporciona configuraciones para seleccionar el motor de texto a voz activo si hay varios motores instalados en el sistema, así como para establecer configuraciones básicas de los motores de texto a voz, como el idioma, la velocidad de lectura, etc.

## Escalado de texto

Esta configuración podría aumentar o reducir el tamaño del texto en las aplicaciones del sistema según la necesidad del usuario final.

## Texto en negrita

Esta configuración permite que el texto en las aplicaciones del sistema se muestre en negrita para una mejor legibilidad.

## Corrección de color

La configuración de "Corrección de color" está diseñada para ayudar a las personas con diferencias en la visión del color a ver los colores en pantalla con mayor claridad. Al activar esta opción, puede ajustar la forma en que se muestran los colores, facilitando así disfrutar de sus programas y aplicaciones favoritos.

## Acceso directo a Accesibilidad

Cuando el acceso directo de accesibilidad está activado, el usuario final puede mantener pulsados los botones BACK y DOWN durante 3 segundos para iniciar una función de accesibilidad.

Esta configuración podría ayudar al usuario final a elegir la característica de accesibilidad concreta del acceso directo o a activar y desactivar la función del acceso directo.

## Accesibilidad del teclado

Hora de actuar (tiempo de espera de accesibilidad)

Esta configuración permite a los usuarios ajustar cuánto tiempo permanecen los mensajes y las notificaciones en la pantalla.

Una estancia más prolongada aumentaría la probabilidad de que el usuario final note el mensaje y tome las medidas necesarias.

## Retraso de repetición de tecla

Esta configuración permite a los usuarios ajustar el retardo de repetición de tecla, lo que puede ayudar al usuario final a obtener una mejor experiencia al pulsar los botones del mando a distancia.

## Acceso con conmutadores

El Acceso con conmutadores permite a los usuarios interactuar con el televisor utilizando uno o más interruptores. El Acceso con conmutador puede ser útil si la interacción del usuario final con el mando a distancia es limitada.

## Descripción de audio

El usuario final podrá escuchar una descripción de lo que sucede en pantalla en las películas y programas compatibles al activar este ajuste.

## Subtítulos

La configuración de "Subtítulos" permite a los usuarios activar o desactivar los subtítulos y decidir la apariencia visual de los subtítulos en las aplicaciones compatibles.

## Texto de alto contraste

La opción "Texto de alto contraste" facilita la lectura del texto en pantalla al utilizar colores más brillantes y contornos más nítidos. Esta función es especialmente útil para las personas que encuentran difícil leer el texto normal.

## Puntos táctiles en los botones del mando a distancia

El mando a distancia del televisor tiene puntos táctiles en la tecla número 5 para ayudarle a encontrar los botones fácilmente.

Por ejemplo, entre los botones numéricos, solo el número 5 tiene un punto táctil para ayudarte a encontrar todos los botones numéricos.



## ALLUMER LE TÉLÉVISEUR

1. Installez le socle, puis placez le téléviseur sur une surface solide.
2. Connectez l'antenne ou le câble à la prise **ANT** située à l'arrière du téléviseur.
3. Alimentation :  
Branchez le cordon dans une prise électrique qui fonctionne.

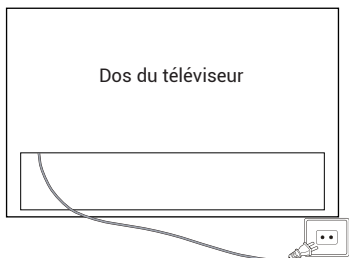

4. Allumer le téléviseur :  
Appuyez sur  sur la télécommande ou sur le bouton **POWER** situé en bas/sur le côté du téléviseur.

## TOUCHE DE COMMANDE

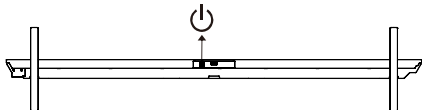

## ACCESSOIRES

- |                                       |                              |
|---------------------------------------|------------------------------|
| Télécommande - 1 pce                  | Manuel d'utilisation - 1 pce |
| Guide d'installation du socle - 1 pce | Support du socle - 2 pces    |
| *Composant de fixation murale - 1 pce | Carte de garantie - 1 pce    |
| *Vis (M6x20) - 4 pces                 |                              |

### REMARQUE

1. Le composant de fixation murale est destiné aux modèles M96/M92/M93.
2. H100S90FUX : Les spécifications des vis de fixation de la base sont M5 x 19 - 8 pces.

## SPÉCIFICATIONS GÉNÉRALES

Taille (Diagonale)	100 po	85 po	75 po	65 po
Résolution	3 840 x 2 160			
Taux de rafraîchissement maximal	144 Hz à 3 840 x 2 160			
Rapport d'aspect	16:9			
Système TV	ATV (PAL, SECAM) / DTV (DVB-T/C/T2/S2)			
Système de signal vidéo	PAL, SECAM			
Tension d'alimentation d'entrée	100-240 V ~ 50/60 Hz			
Tension nominale	100 po 500 W	85 po 400 W	75 po 350 W	65 po 280 W
Sortie audio	Série M96 : 90 W Série M92/M93/S90 : 47 W			
Consommation électrique en veille	≤ 0,5 W			
Condition environnementale	Température ambiante de fonctionnement : +5 à +40 °C Humidité de l'environnement de fonctionnement : 25 à 80 % Température de stockage : -15 à +45 °C Humidité de stockage : < 80 % Pression atmosphérique : 86 à 106 kPa			

Veillez également vous référer au manuel d'utilisation de l'équipement à connecter.  
Utilisez les prises d'entrée situées à l'arrière du téléviseur comme suit.

Les appareils suivants peuvent être branchés à l'appareil : MagnétoSCOPE, lecteur multi-disques, lecteur DVD, caméSCOPE, console de jeu vidéo ou chaîne stéréO, etc.

**Remarque :**

1. Il est possible que le signal ne soit pas pris en charge par un autre équipement parce que ce dernier fournit un signal non standard.
2. L'équipement et les câbles de connexion présentés sur l'image ne sont pas fournis et doivent être achetés séparément.

H100S90FUX/H85M92FUX/H75M92FUX/H65M92FUX/H75M93GUX/H65M93GUX

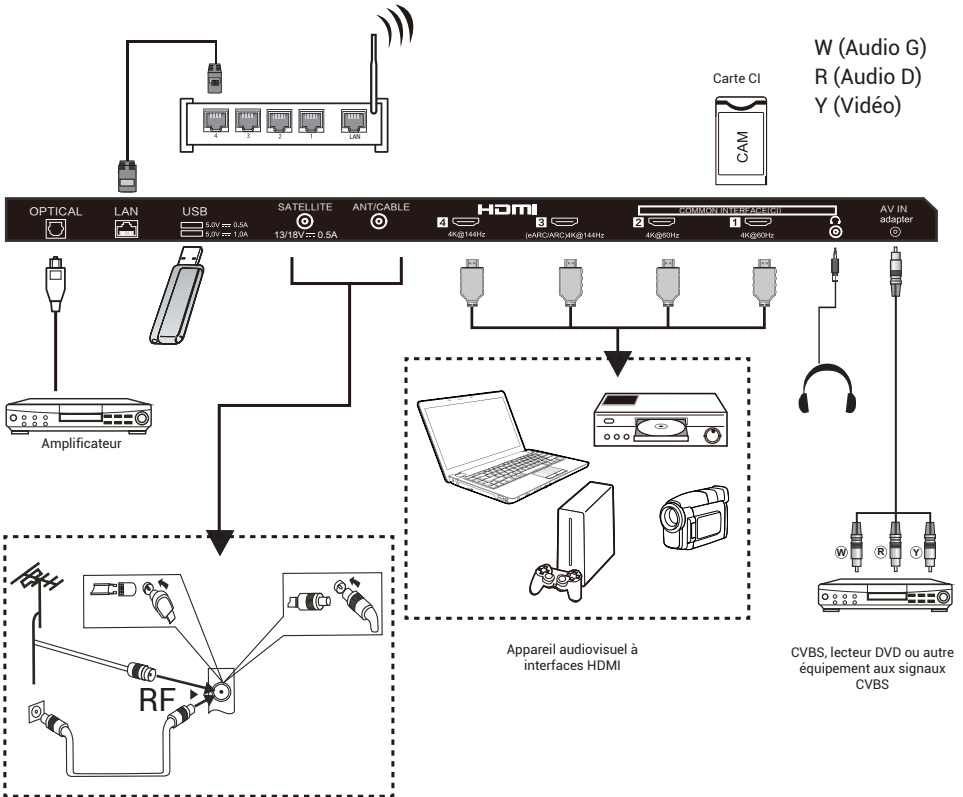

H100M96FUX

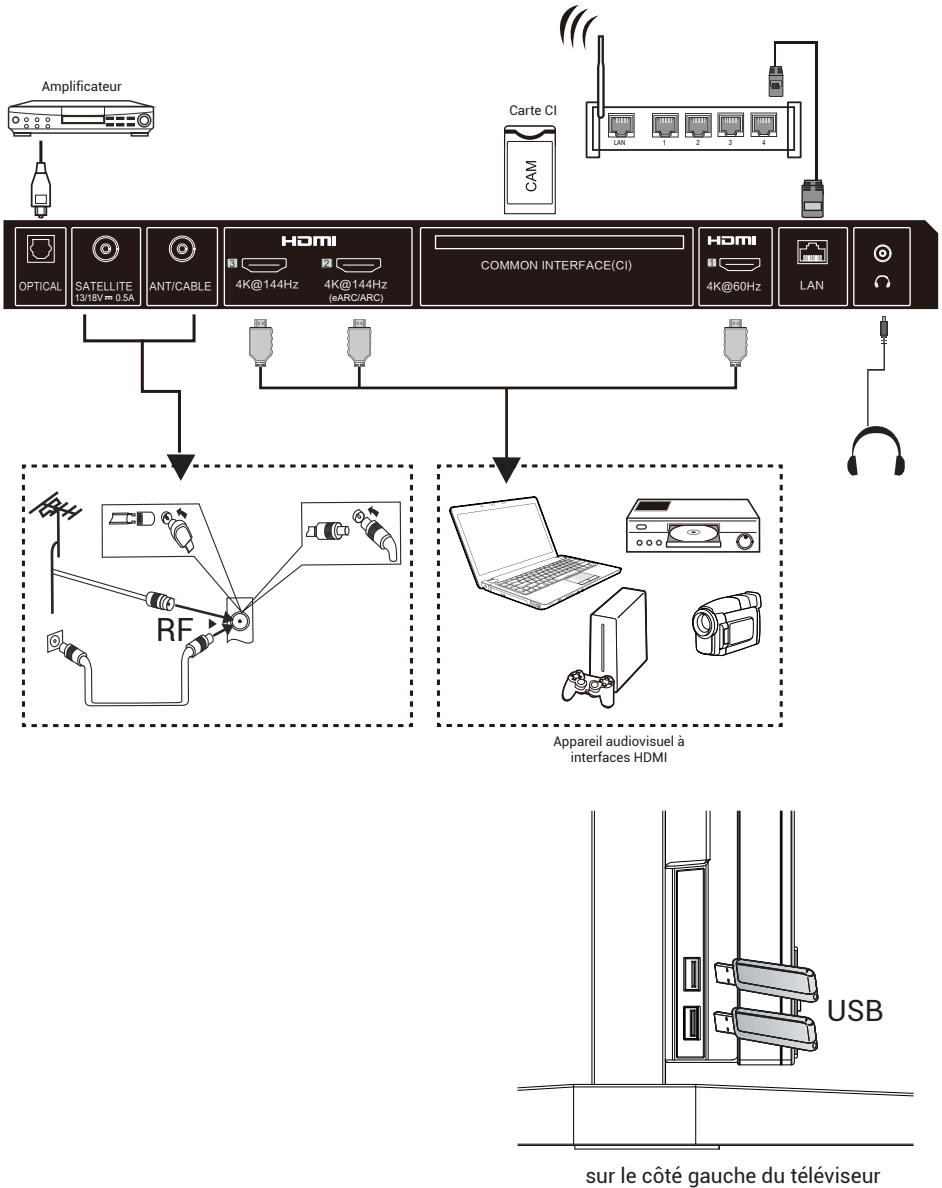

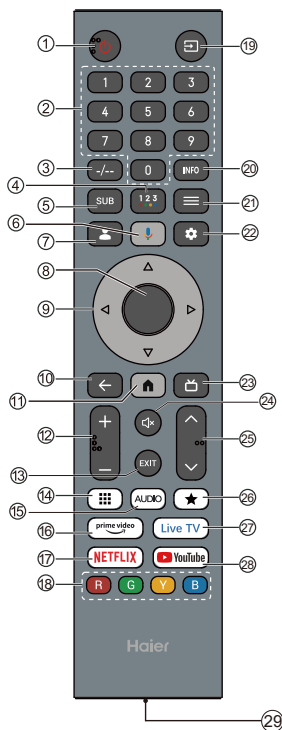

N°	Élément	Descriptions
1	Alimentation :	Appuyez pour allumer ou éteindre le téléviseur. Lorsque votre téléviseur est éteint, l'alimentation continue de le traverser. Pour couper complètement l'alimentation, vous devez débrancher le cordon d'alimentation.
2	0~9 chiffres	Appuyez pour entrer un numéro de chaîne.
3	-/--	Appuyez pour valider le numéro de chaîne entré.
4	●●●●	Appuyez pour ouvrir le clavier virtuel.
5	SUB	Appuyez pour activer la fonction de sous-titres.
6		Appuyez pour ouvrir l'Assistant Google.
7		Appuyez pour ouvrir la page du compte utilisateur.
8	OK	Entrez l'option sélectionnée ou effectuez l'opération sélectionnée.
9	▲▼◀▶	Appuyez pour naviguer dans le menu à l'écran.
10	RETOUR	Retour au menu précédent.
11		Appuyez pour ouvrir la page d'accueil.
12	VOL+/VOL-	Appuyez sur VOL+ ou VOL- pour régler le niveau du volume.
13	EXIT	Quitter l'opération en cours.
14		Appuyez pour afficher le clavier virtuel.
15	AUDIO	Appuyez pour régler NICAM en mode ATV. Sélectionnez les pistes audio dans la télévision numérique (DTV).
16	prime video	Appuyez pour ouvrir Prime Video.
17	NETFLIX	Appuyez pour ouvrir NETFLIX.
18	Boutons colorés	Effectuez les opérations pertinentes conformément à l'invite affichée en bas du menu dans le texte.
19		Appuyez pour ouvrir la liste des sources d'entrée.
20	INFO	Appuyez pour afficher les informations de la chaîne
21	MENU ≡	Appuyez pour ouvrir ou fermer le menu à l'écran.
22		Appuyez pour ouvrir le menu des paramètres.
23		Appuyez pour afficher le guide électronique des programmes en mode TV.
24		Appuyez pour activer le mode muet.
25	CH▼/CH▲	Appuyez sur CH▼ ou CH▲ pour changer de chaîne.
26	★	Créez un raccourci pour votre application favorite.
27	Live TV	Appuyez pour accéder à la dernière source d'entrée en LiveTV.
28	YouTube	Appuyez pour ouvrir YouTube.
29	Port Type-C	Port Type-C pour charge rapide. (CC 5 V 1 A)

#### REMARQUE

Sous réserve de fonctionnalités réelles du produit.

**Fonction de protection oculaire :** (En mode standard de température de couleur, il répond aux exigences TUV en matière de faible niveau de lumière bleue.)

Low Blue Light - Le mode Faible niveau de lumière bleue de votre téléviseur est conçu pour diminuer le niveau de lumière bleue afin de protéger vos yeux. Appuyez sur le bouton Settings → Display&Sound → Display → Advanced Settings → LowBlue Light sur la télécommande. (En option : Off, Low, Middle, High).

Pour réduire la fatigue oculaire et protéger vos yeux lorsque vous regardez la télévision pendant une période prolongée, il est recommandé de :

- Faire des pauses régulières et fréquentes, éviter de regarder la télévision pendant plus d'une heure d'affilée.

**Regarder la télévision pendant des périodes prolongées peut provoquer une fatigue oculaire.**

- Détournez le regard de l'écran de la télévision et concentrez-vous sur des objets éloignés pendant au moins 10 minutes lorsque vous faites une pause.
- Détendez-vous pendant la pause de visionnage en faisant des exercices oculaires ou des activités en plein air.
- La distance optimale de visionnage recommandée est de 3 fois la hauteur verticale de l'écran de la télévision.
- Les pauses régulières et les exercices sont extrêmement utiles pour soulager la fatigue oculaire et la tension des yeux.

## CONFIGURATION INITIALE

La première fois que vous allumez votre téléviseur, l'assistant de configuration vous guidera pour paramétrer les réglages de base.

Veuillez suivre les conseils textuels pour la première configuration.

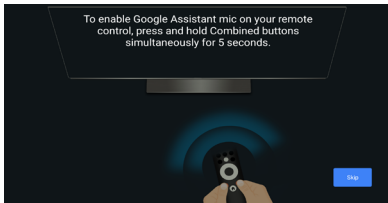

### COMMANDE VOCALE MAINS LIBRES

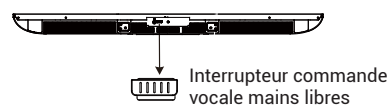

Basculer pour activer ou désactiver la fonction de Commande vocale mains libres.

**Remarque :** Cette fonctionnalité nécessite une connexion réseau. Les commandes vocales en champ lointain sont disponibles dans ces langues. en-US/es-US, fr-FR, es-ES, ja-JP, ko-KR, de-DE, it-IT, en-GB, en-AU, en-IN/hi-IN, en-CA/fr-CA, es-MX, pt-BR, id-ID, sv-SE, vi-VN

### COMMENT UTILISER LA FONCTION COMMANDE VOCALE MAINS LIBRES

1. Activer la commande vocale mains libres avec l'interrupteur à bascule.
2. Sélectionner « Set up Google TV » sur l'écran d'accueil pour ouvrir les paramètres de l'assistant Google, puis sélectionnez Connexion.

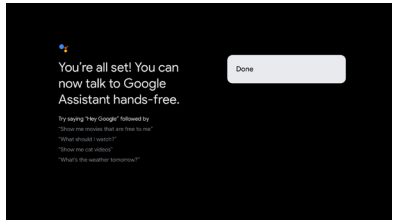
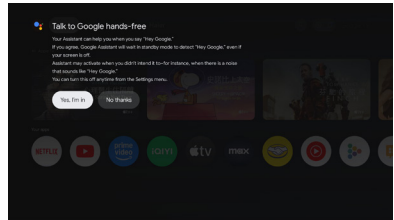
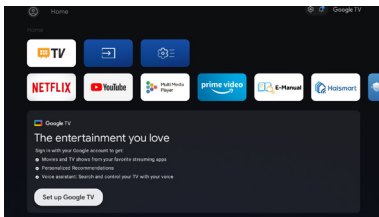

3. Lorsque l'invite « Control your TV with 'Hey Google!' » s'affiche, sélectionnez « Yes I'm in » pour pouvoir l'utiliser.

Par exemple, lorsque nous disons « Hey Google, quel temps fait-il », l'indicateur de commande vocale mains libres s'allume et nous fournit les conditions météorologiques.

## E-manuel

L'e-manuel est intégré à votre téléviseur et peut être affiché à l'écran. Pour en savoir plus sur les fonctions de votre téléviseur, accédez à votre e-manuel en vous référant à ce qui suit. L'e-manuel peut être disponible en fonction de la région ou du modèle.

1. Appuyez sur le bouton **HOME** pour afficher la page d'accueil.
2. Appuyez sur les boutons **UP/DOWN/LEFT/RIGHT** et **OK** pour sélectionner « E-Manual » et y accéder dans « Apps ».

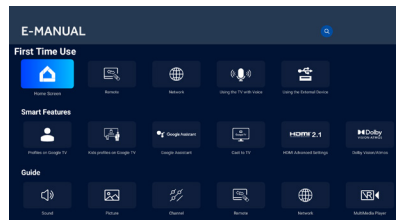

Remarque : L'image est à titre de référence uniquement

## Description de la fonction d'accessibilité

### TalkBack (lecteur d'écran)

TalkBack est une fonction d'accessibilité lecteur d'écran qui aide les utilisateurs malvoyants en lisant à voix haute le texte affiché à l'écran, les éléments de menu et autres éléments. Il peut également être configuré pour être utilisé avec le raccourci d'accessibilité.

## Synthèse vocale

Un moteur de synthèse vocale est un composant logiciel qui convertit le texte en parole naturelle.

Le moteur de synthèse vocale fonctionne en arrière-plan, fournissant la fonctionnalité principale de synthèse vocale. Des applications telles que les lecteurs d'écran, les assistants virtuels ou les outils d'apprentissage des langues sollicitent souvent le moteur de synthèse vocale pour générer une sortie audio, mais le moteur lui-même n'interagit pas directement avec les utilisateurs.

Cette page fournit des paramètres permettant de choisir le moteur de synthèse vocale actif lorsque plusieurs moteurs sont installés dans le système, ainsi que de définir les paramètres de base des moteurs de synthèse vocale, tels que la langue, la vitesse de lecture, etc.

## Mise à l'échelle du texte

Cette configuration permet d'augmenter ou réduire la taille du texte dans les applications dans l'ensemble du système en fonction des besoins de l'utilisateur final.

## Texte en gras

Cette configuration permet de mettre le texte en gras dans les applications dans l'ensemble du système pour une meilleure lisibilité.

## Correction des couleurs

L'option « Correction des couleurs » est conçue pour aider les personnes présentant des différences de perception des couleurs à voir plus clairement les couleurs à l'écran. En activant cette option, vous pouvez ajuster la manière dont les couleurs sont affichées, ce qui facilite la visualisation de vos émissions et applications préférées.

## Raccourci d'accessibilité

Lorsque le raccourci d'accessibilité est activé, l'utilisateur final peut appuyer sur les deux boutons BACK et DOWN pendant 3 secondes pour activer une fonctionnalité d'accessibilité.

Ce paramètre peut aider l'utilisateur final à choisir la fonctionnalité d'accessibilité ciblée du raccourci, ou à activer/désactiver la fonction du raccourci.

## Accessibilité du clavier

### Temps avant action (délai d'accessibilité)

Ce paramètre permet aux utilisateurs de régler la durée d'affichage des messages et des notifications à l'écran.

Un affichage plus long augmenterait la probabilité que l'utilisateur final remarque le message et prenne les mesures nécessaires.

## Délai de répétition des touches

Ce paramètre permet aux utilisateurs de régler le délai de répétition des touches, ce qui peut améliorer l'expérience utilisateur lors de l'appui sur les boutons de la télécommande.

### Changer l'accès

L'option Changer l'accès permet aux utilisateurs d'interagir avec la télévision à l'aide d'un ou de plusieurs interrupteurs. L'option Changer l'accès peut être utile si l'interaction de l'utilisateur final avec la télécommande est limitée.

### Description audio

En activant ce paramètre, l'utilisateur final entendra une description de ce qui se passe à l'écran dans les films et émissions pris en charge.

### Sous-titre

Les paramètres des « Sous-titre » permettent aux utilisateurs d'activer/désactiver les sous-titres et de choisir l'apparence visuelle des sous-titres dans les applications prises en charge.

### Texte de contraste élevé

Le paramètre « Texte de contraste élevé » rend le texte à l'écran plus facile à lire en utilisant des couleurs plus vives et des contours plus nets. Cette fonctionnalité est particulièrement utile aux personnes ayant des difficultés à lire le texte standard.

### Points tactiles sur les boutons de la télécommande.

La télécommande du téléviseur comporte des points tactiles sur le bouton numéro 5 pour vous aider à trouver les boutons facilement.

Par exemple, parmi les touches numériques, seul le chiffre 5 possède un point tactile pour vous aider à localiser toutes les touches numériques.



**EINSCHALTEN DES FERNSEHERS**

1. Bringen Sie den Standfuß an und stellen Sie das Fernsehgerät auf eine stabile Oberfläche.
2. Verbinden Sie die Antenne oder das Kabel mit der **ANT**-Antennenbuchse auf der Rückseite des Fernsehers.
3. Stromversorgung:  
Schließen Sie nun den Netzstecker an eine geeignete Netzsteckdose an.

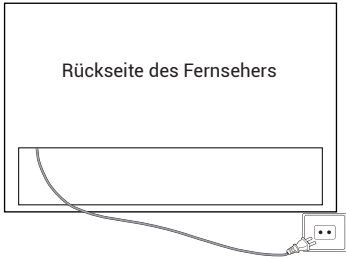

4. Einschalten des Fernsehgeräts:  
Drücken Sie auf der Fernbedienung oder die **POWER**-Taste unten/seitlich am Fernseher.

**ÜBERSICHT ÜBER DIE BEDIENELEMENTE**

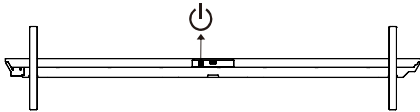

**ZUBEHÖR**

- Fernbedienung – 1 Stk. Bedienungsanleitung – 1 Stk.
- Installationsanleitung des Monitorständers – 1 Stk. Standfuß – 2 Stk.
- \*Wandhalterungskomponente – 1 Stk. Garantiekarte – 1 Stk.
- \*Schrauben (M6 x 20) – 4 Stk.

**HINWEIS**

1. Die Wandhalterungskomponente ist für Modelle M96/M92/M93 vorgesehen.
2. H100S90FUX: Die Spezifikation der Befestigungsschraube für den Monitorständer ist M5 x 19 – 8 Stk.

**ALLGEMEINE SPEZIFIKATIONEN**

Bildschirm-diagonale (Diagonal)	100"	85"	75"	65"
Auflösung	3840 x 2160			
Maximale Bildwiederhol-frequenz	144 Hz bei 3840 x 2160			
Seitenverhältnis	16:9			
TV-System	Analog-TV (PAL, SECAM) / Digital-TV (DVB-T/C/T2/S2)			
Videosignalsystem	PAL, SECAM			
Eingangsspannung	100–240 V ~ 50/60 Hz			
Nennleistung	100"	85"	75"	65"
	500 W	400 W	350 W	280 W
Audioausgang	M96-Serie: 90 W M92/M93/S90-Serie: 47 W			
Leistungsaufnahme im Standby-Modus	≤ 0,5 W			
Umweltbedingung	Temperatur in der Betriebsumgebung: +5 °C bis +40 °C Luftfeuchtigkeit in der Betriebsumgebung: 25 % – 80 % Lagertemperatur: -15 °C bis +45 °C Luftfeuchtigkeit im Lager: < 80 % Atmosphärischer Druck: 86 – 106 kPa			

Weitere Informationen dazu finden Sie in der Bedienungsanleitung des Geräts, das Sie anschließen möchten.

An der Rückblende des Fernsehgeräts finden Sie die folgenden Eingänge:

Sie haben die Möglichkeit, die nachstehend aufgeführten Geräte anzuschließen: Videorekorder, Multi-Disc-Spieler, DVD-Spieler, Camcorder, Spielkonsolen oder Stereoanlagen usw.

**Hinweis:**

1. Beachten Sie, dass dies nicht für alle Geräte gilt, da einige Geräte ein nicht standardisiertes Signal ausgeben.
2. Die im Bild gezeigten Geräte und Verbindungskabel sind nicht enthalten und müssen separat erworben werden.

H100S90FUX/H85M92FUX/H75M92FUX/H65M92FUX/H75M93GUX/H65M93GUX

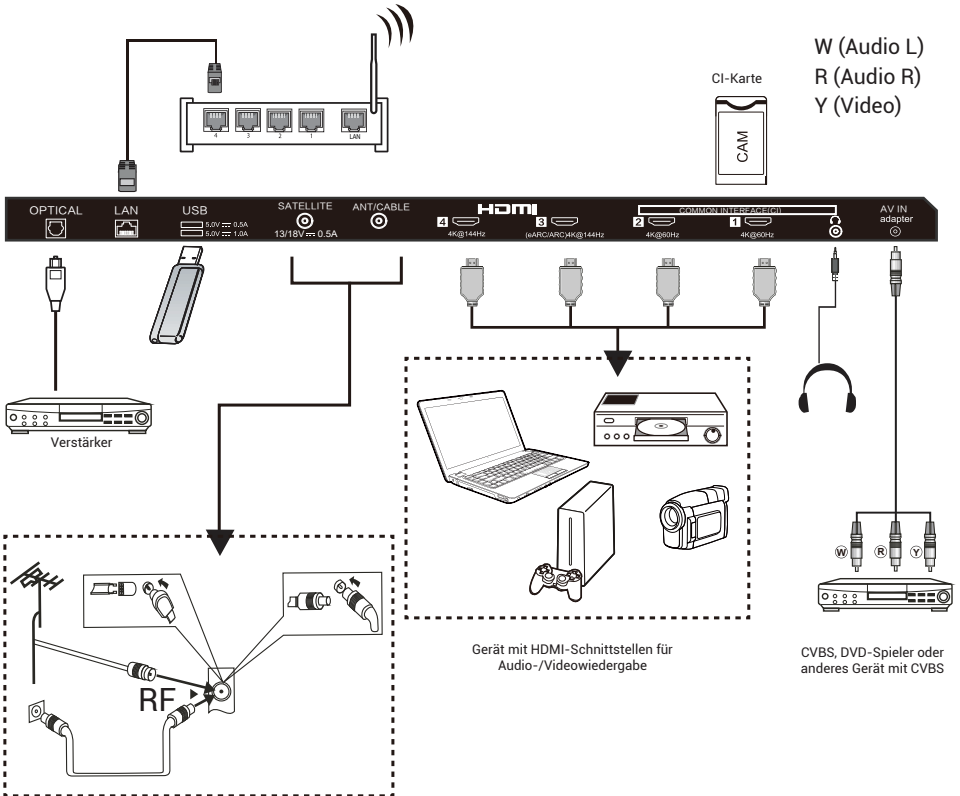

H100M96FUX

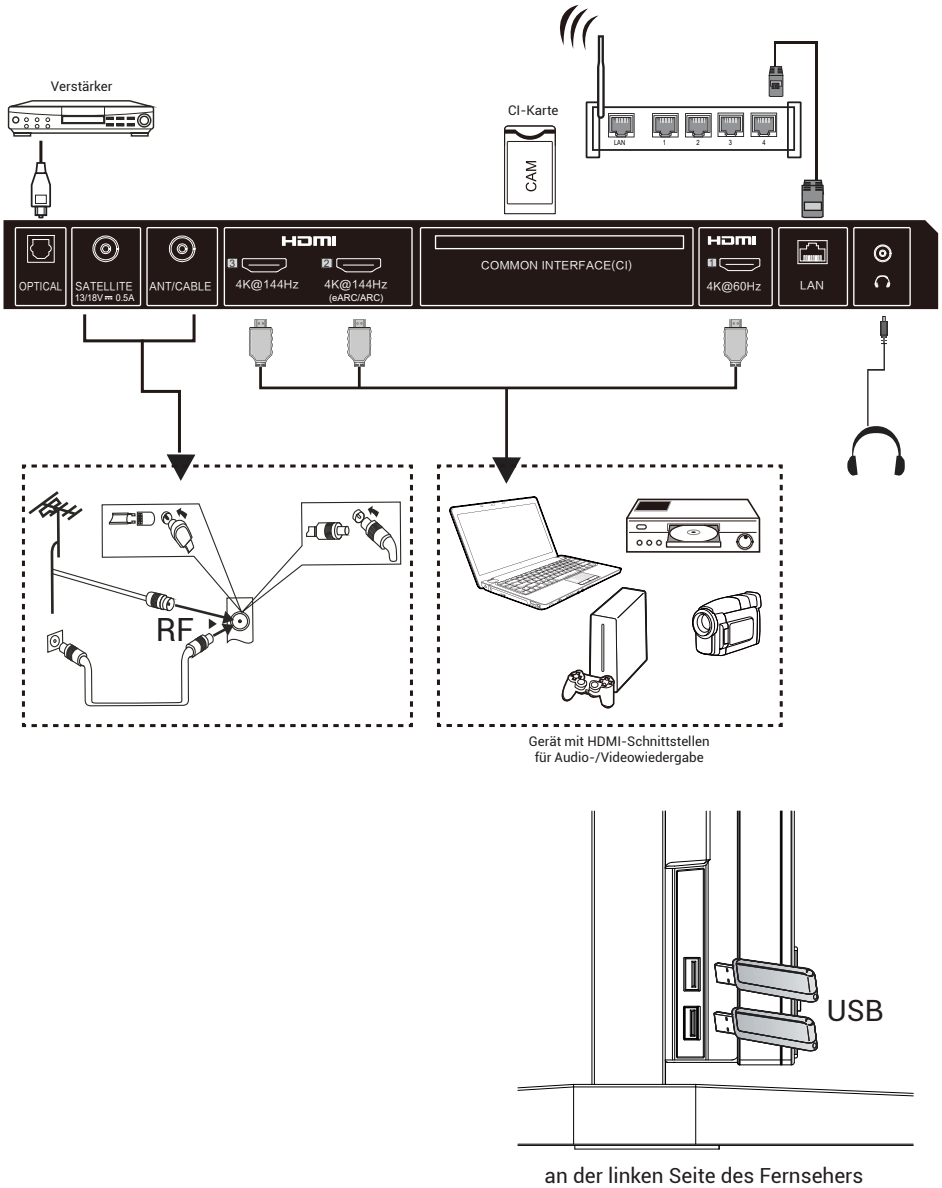

an der linken Seite des Fernsehers

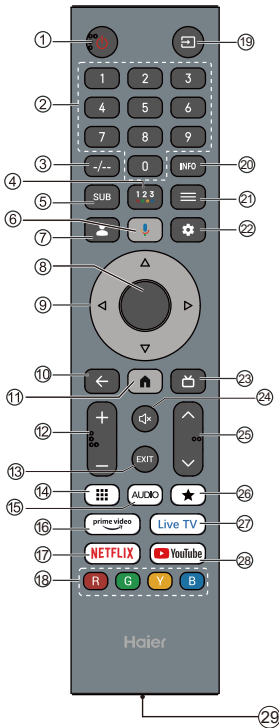

**HINWEIS**

Vorbehaltlich der tatsächlichen Produktfunktionen.

#	Funktion	Beschreibung
1	<b>Einschalten</b>	Drücken Sie diese Taste, um das Fernsehgerät ein- bzw. auszuschalten. Das Fernsehgerät wird im ausgeschalteten Zustand weiterhin mit Strom versorgt. Möchten Sie die Stromversorgung unterbrechen, ziehen Sie den Netzstecker.
2	<b>Zifferntasten 0–9</b>	Zum Eingeben einer Fernsehkanalnummer drücken.
3	<b>-/--</b>	Drücken, um die Fernsehkanalnummer einzugeben.
4	<b>••••</b>	Drücken, um die Soft-Tastatur zu öffnen.
5	<b>SUB</b>	Drücken, um die Untertitelfunktion einzustellen.
6		Drücken, um den Google Assistant zu öffnen.
7		Drücken, um die Benutzerkonto-Seite zu öffnen.
8	<b>OK</b>	Drücken Sie diese Taste, um in das Untermenü des aktuell ausgewählten Menüpunkts zu gelangen oder den aktuell ausgewählten Vorgang auszuführen.
9	<b>▲▼◀▶</b>	Verwenden Sie die Navigationstasten, um zwischen den Menüpunkten des Bildschirmmenüs zu navigieren.
10	<b>ZURÜCK</b>	Rückkehr zum vorherigen Menü.
11		Drücken Sie diese Taste, um die Startseite aufzurufen.
12	<b>VOL+/VOL-</b>	VOL+ oder VOL- drücken, um die Lautstärke einzustellen.
13	<b>EXIT</b>	Den aktuellen Vorgang verlassen.
14		Drücken, um die virtuelle Tastatur anzuzeigen.
15	<b>AUDIO</b>	Drücken, um NICAM im ATV einzustellen. Die Tonspuren im DTV auswählen.
16		Drücken, um Prime Video zu öffnen.
17	<b>NETFLIX</b>	Drücken Sie diese Taste, um die App „NETFLIX“ zu starten.
18	<b>Farbige Tasten</b>	Führen Sie die entsprechenden Vorgänge gemäß der Aufforderung im Text am unteren Rand des Menüs aus.
19		Drücken Sie diese Taste, um die Liste mit den verfügbaren Eingangsquellen aufzurufen.
20	<b>INFO</b>	Drücken, um die Kanalinformationen anzuzeigen.
21	<b>MENÜ</b>	Drücken Sie diese Taste, um das Bildschirmmenü aufzurufen bzw. auszublenden.
22		Drücken Sie diese Taste, um das Menü mit den Einstellungen aufzurufen.
23		Drücken Sie diese Taste im Fernsehbetrieb, um den elektronischen Programmführer aufzurufen.
24		Drücken, um die Stummschaltung zu aktivieren.
25	<b>CH▼/CH▲</b>	<b>CH▼</b> oder <b>CH▲</b> drücken, um die Fernsehkanäle zu wechseln.
26		Eine Verknüpfung für Ihre Lieblings-App erstellen.
27	<b>Live TV</b>	Drücken, um die zuletzt verwendete Eingangsquelle im LiveTV aufzurufen.
28	<b>YouTube</b>	Drücken Sie diese Taste, um die App „YouTube“ zu starten.
29	<b>Type-C-Anschluss</b>	Type-C-Anschluss für Schnellladung. (DC 5 V 1 A)

**Augenschutzfunktion:** (Im Farbtemperatur-Standardmodus erfüllt sie die Anforderungen des TUV für Blaulichtfilter)

Low Blue Light – Der Blaulichtfilter-Modus Ihres Fernsehers ist darauf ausgelegt, den Anteil an blauem Licht zu reduzieren, um Ihre Augen zu schützen. Drücken Sie die Taste Settings → Display&Sound → Display → Advanced Settings → Low Blue Light auf der Fernbedienung. (Zur Auswahl stehen Ihnen die folgenden Optionen: Off, Low, Middle, High).

Um die Belastung der Augen zu verringern und sie zu schützen, wenn Sie über einen längeren Zeitraum fernsehen, wird Folgendes empfohlen:

- Nehmen Sie regelmäßig und häufig Pausen; vermeiden Sie es, länger als eine Stunde fernzusehen.

**Längeres Fernsehen kann zu Augenmüdigkeit führen.**

- Blicken Sie während der Pausenzeit vom Fernsehbildschirm weg und konzentrieren Sie sich mindestens 10 Minuten lang auf entfernte Objekte.
- Entspannen Sie sich während der Pausen mit Augenübungen oder Aktivitäten im Freien.
- Der empfohlene Sichtabstand beträgt das 3-fache der vertikalen Höhe des Fernsehbildschirms.
- Regelmäßige Pausen und Übungen sind äußerst hilfreich, um Augenbelastung und Ermüdung zu lindern.

**ERSTEINRICHTUNG**

Wenn Sie Ihr Fernsehgerät zum ersten Mal einschalten, werden Sie von dem Assistenten für die Einrichtung durch die Grundeinstellungen geführt. Folgen Sie den eingeblendeten Anweisungen, um das Gerät ordnungsgemäß einzurichten.

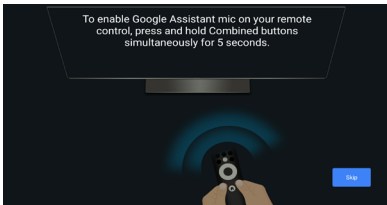

**FREISPRECHSPRACHSTEUERUNG**



 Freisprech-Sprachschalter

Schalten Sie die Freisprechsprachsteuerung ein oder aus.

**Hinweis:** Diese Funktion erfordert eine Netzwerkverbindung. Sprachsteuerung sind in den folgenden Sprachen verfügbar.  
 en-US/es-US, fr-FR, es-ES, ja-JP, ko-KR, de-DE, it-IT, en-GB, en-AU, en-IN/hi-IN, en-CA/fr-CA, es-MX, pt-BR, id-ID, sv-SE, vi-VN

**VERWENDUNG DER FREISPRECHSPRACHSTEUERUNG**

1. Aktivieren Sie die Freisprechsprachsteuerung mit dem Umschalter.
2. Wählen Sie auf dem Startbildschirm „Set up Google TV“, um die Einstellungen des Google Assistant zu öffnen, und wählen Sie „Anmelden“.

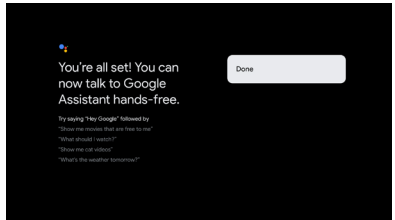
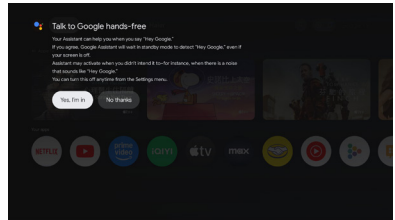
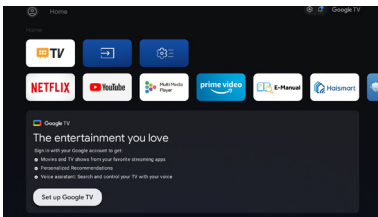

3. Wenn die Aufforderung „Control your TV with 'Hey Google!'“ erscheint, wählen Sie „Yes I'm in“, um die Funktion zu nutzen.

Zum Beispiel, wenn wir sagen „Hey Google, What's the weather“, leuchtet die Freisprechsprachanzeige auf und gibt die Wetterbedingungen an.

**E-Bedienungsanleitung**

Die E-Bedienungsanleitung ist in Ihr Fernsehgerät integriert und kann auf dem Bildschirm angezeigt werden. Um mehr über die Funktionen Ihres Fernsehgeräts zu erfahren, können Sie die E-Bedienungsanleitung folgendermaßen aufrufen. Die E-Bedienungsanleitung ist je nach Region oder Modell verfügbar.

1. Drücken Sie die Taste **HOME**, um zur Startseite zu wechseln.
2. Drücken Sie die Tasten **UP/DOWN/LEFT/RIGHT** und **OK**, um „E-Manual“ unter „Apps“ auszuwählen und einzugeben.

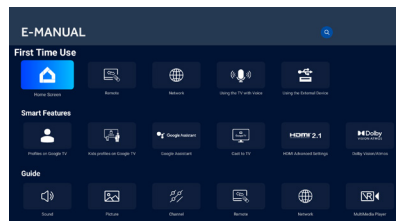

*Hinweis: Das Bild dient nur als Referenz.*

**Barrierefreiheit Funktionsbeschreibung****Talkback (Bildschirmleser)**

Talkback ist ein Bildschirmleser, der sehbehinderten Benutzern hilft, indem Text auf dem Bildschirm, Menüeinträge und andere Elemente laut vorgelesen werden. Es lässt sich auch so einrichten, dass es über das Tastaturkürzel für Zugriff verwendet werden kann.

**Text für Spracherkennung**

Eine Text für Spracherkennung-Engine ist eine Softwarekomponente, die Text in natürlich klingende Sprache umwandelt.

Die Text für Spracherkennung-Engine arbeitet im Hintergrund und stellt die Kernfunktionen der Sprachsynthese bereit. Anwendungen wie Bildschirmleser, virtuelle Assistenten oder Sprachlernprogramme greifen häufig auf die Text für Spracherkennung-Engine zu, um Audioausgaben zu erzeugen, jedoch interagiert die Engine selbst nicht direkt mit den Nutzern.

Diese Seite bietet Einstellungen zur Auswahl der aktiven Text für Spracherkennung-Engine, falls mehrere Engines im System installiert sind, sowie zur Grundkonfiguration der Text für Spracherkennung-Engines, wie Sprache, Lesegeschwindigkeit usw.

**Textskalierung**

Diese Konfiguration kann die Textgröße in systemweiten Anwendungen je nach Bedarf des Endbenutzers vergrößern oder verkleinern.

**Fettgedruckter Text**

Diese Konfiguration ermöglicht es, den Text in systemweiten Anwendungen zur besseren Lesbarkeit fett darzustellen.

**Farbkorrektur**

Die Einstellung „Farbkorrektur“ ist dazu ausgelegt, Menschen mit Farbsehschwächen zu helfen, die Farben auf dem Bildschirm klarer zu erkennen. Durch Aktivieren dieser Option können Sie die Farbdarstellung anpassen, sodass Sie Ihre Lieblingssendungen und -Apps leichter genießen können.

**Tastaturkürzel für Zugriff**

Wenn der Tastaturkürzel für Zugriff aktiviert ist, kann der Endbenutzer die Tasten BACK und DOWN gleichzeitig für 3 Sekunden drücken, um eine Barrierefreiheitsfunktion zu starten.

Diese Einstellung kann dem Endbenutzer helfen, die gewünschte Barrierefreiheitsfunktion des Tastaturkürzels auszuwählen oder die Tastaturkürzel-Funktion ein- und auszuschalten.

**Tastaturzugänglichkeit****Zeit zum Handeln (Timeout für Barrierefreiheit)**

Mit dieser Einstellung können Benutzer festlegen, wie lange Nachrichten und Benachrichtigungen auf dem Bildschirm angezeigt werden.

Eine längere Anzeige erhöht die Wahrscheinlichkeit, dass der Endbenutzer die Nachricht bemerkt und die erforderlichen Maßnahmen ergreift.

**Tastenwiederholungsverzögerung**

Diese Einstellung ermöglicht es den Benutzern, die Verzögerung der Tastenwiederholung anzupassen, was dem Endbenutzer ein besseres Erlebnis beim Drücken der Tasten auf der Fernbedienung bieten kann.

**Switch-Access-Funktion**

Die Switch-Access-Funktion ermöglicht es Benutzern, mit dem Fernseher über einen oder mehrere Schalter zu interagieren. Die Switch-Access-Funktion kann hilfreich sein, wenn die Interaktion des Endbenutzers mit der Fernbedienung eingeschränkt ist.

**Audiodeskription**

Der Endbenutzer hört eine Beschreibung dessen, was auf dem Bildschirm in unterstützten Filmen und Sendungen passiert, wenn diese Einstellung aktiviert ist.

**Untertitel**

Die Einstellungen „Untertitel“ ermöglichen es Benutzern, Untertitel ein- oder auszuschalten und das Erscheinungsbild der Untertitel in unterstützten Apps festzulegen.

**Text mit hohem Kontrast**

Die Einstellung „Text mit hohem Kontrast“ macht den Text auf dem Bildschirm durch die Verwendung hellerer Farben und klarerer Konturen leichter lesbar. Diese Funktion ist besonders hilfreich für Personen, die normalen Text schwer lesen können.

**Taktil fühlbare Punkte auf den Tasten der Fernbedienung**

Die Fernbedienung des Fernsehers verfügt über fühlbare Punkte auf der Taste 5, um Ihnen das Auffinden der Tasten zu erleichtern.

Beispielsweise besitzt unter den Zifferntasten nur die Taste 5 einen taktilen Punkt, damit Sie alle Zifferntasten leichter finden.



**WŁĄCZANIE TELEWIZORA**

1. Zamontuj podstawę i ustaw telewizor na twardej powierzchni.
2. Podłącz antenę lub kabel do gniazda antenowego **ANT** na tylnym panelu telewizora.
3. Włącznik:  
Podłącz kabel do działającego gniazda zasilania.

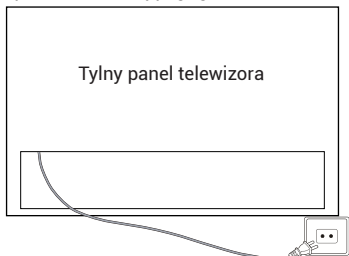

4. Włączanie telewizora:  
Naciśnij przycisk  na pilocie zdalnego sterowania lub przycisk **POWER** na dolnym/bocznym panelu telewizora.

**STEROWANIE PRZYCISKAMI**

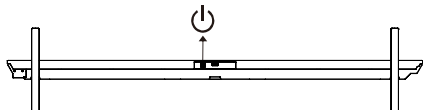

**AKCESORIA**

- Pilot zdalnego sterowania (1 szt.)
- Podręcznik użytkownika (1 szt.)
- Podręcznik instalacji podstawy (1 szt.)
- \* Uchwyt ścienny (1 szt.)
- \* Śruby M6x20 (4 szt.)
- Podstawa (2 szt.)
- Karta gwarancyjna (1 szt.)

**UWAGA**

1. Uchwyt ścienny jest przeznaczony dla modeli M96/M92/M93.
2. H100S90FUX: Specyfikacja śruby mocującej podstawę to M5x19 (8 szt.)

**SPECYFIKACJE OGÓLNE**

Wielkość (przekątna)	100 cali	85 cali	75 cali	65 cali
Rozdzielczość	3840 x 2160			
Maksymalna częstotliwość odświeżania	144 Hz / 3840 x 2160			
Proporcje obrazu	16:9			
System telewizyjny	ATV (PAL, SECAM)/DTV (DVB-T/C/T2/S2)			
System sygnału wideo	PAL, SECAM			
Napięcie zasilania wejściowego	100–240 V, 50/60 Hz			
Moc znamionowa	100 W	85 W	75 W	65 W
	500 W	400 W	350 W	280 W
Wyjście audio	Seria M96: 90 W			
	Seria M92/M93/S90: 47 W			
Zużycie energii w trybie gotowości	≤ 0,5 W			
Warunki otoczenia	Temperatura otoczenia podczas użytkowania: od +5°C do +40°C Wilgotność podczas użytkowania: 25% – 80% Temperatura otoczenia w miejscu przechowywania: od –15°C do +45°C Wilgotność w miejscu przechowywania: < 80% Ciśnienie atmosferyczne: 86 – 106 kPa			

Należy też skorzystać z podręcznika użytkownika urządzenia, które zostanie podłączone. Ze złączy wejściowych w tyłu telewizora można korzystać w następujący sposób.

Można go podłączyć do następujących urządzeń: magnetowid, odtwarzacz płyt, DVD, kamera, system do gier wideo lub stereofoniczny itp.

**Uwaga:**

1. Może nie obsługiwać pewnych urządzeń, jeśli ich sygnał nie jest standardowy.
2. Wyposażenie i przewody połączeniowe przedstawione na rysunku nie są dostarczane w pakiecie z produktem i muszą być zakupione oddzielnie.

H100S90FUX/H85M92FUX/H75M92FUX/H65M92FUX/H75M93GUX/H65M93GUX

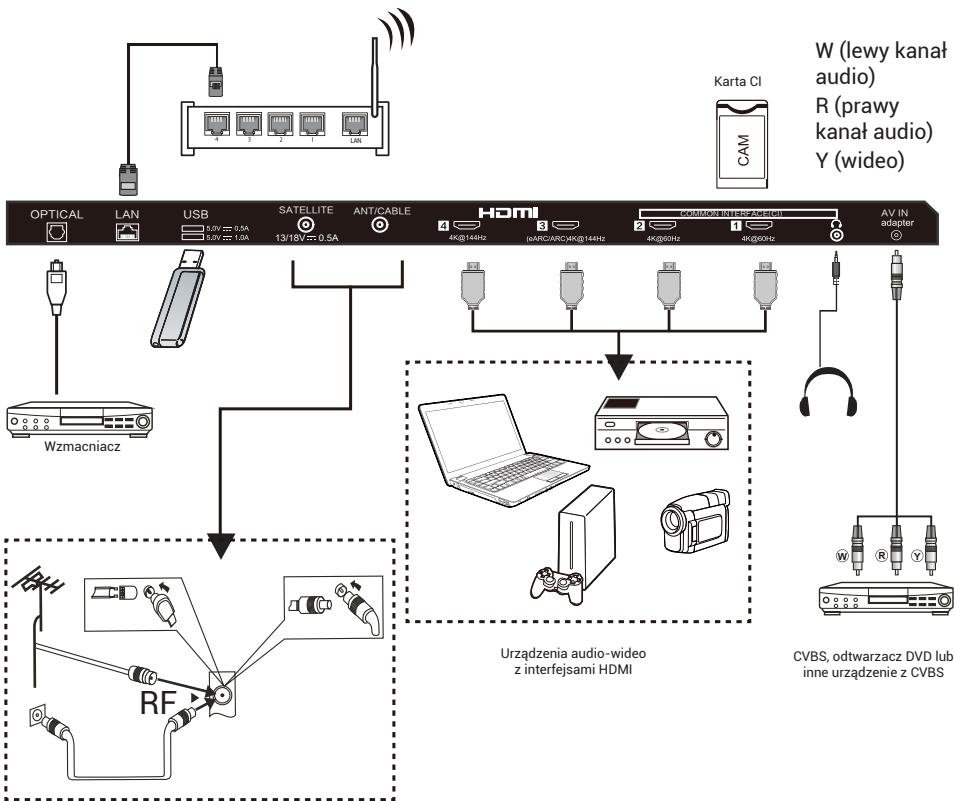

H100M96FUX

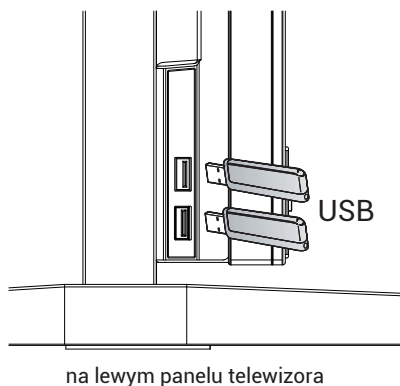
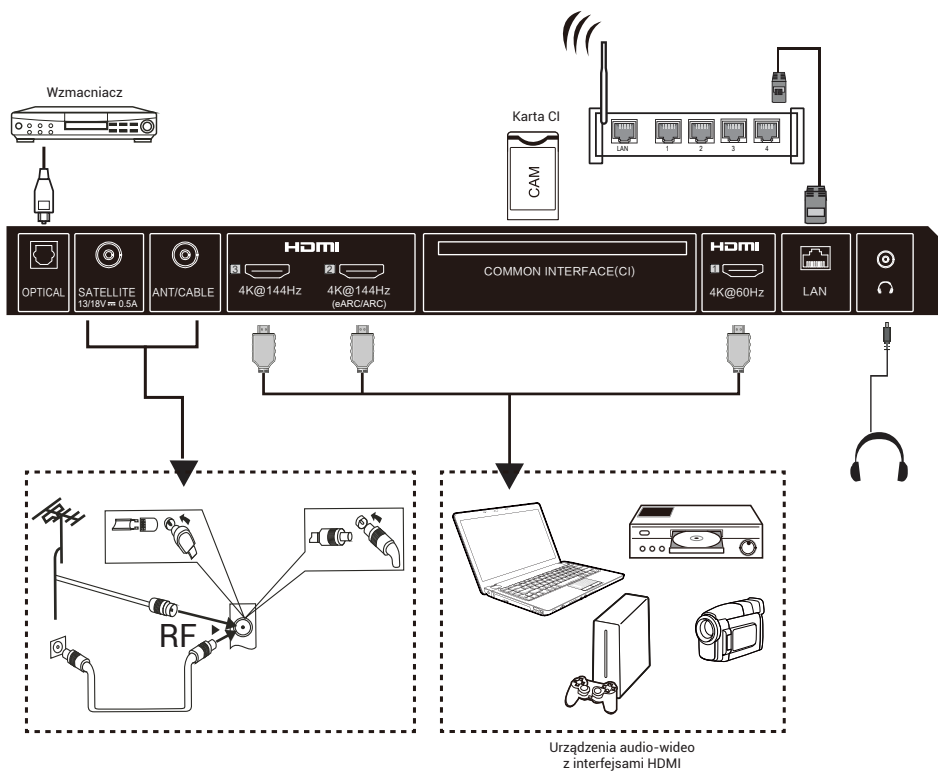

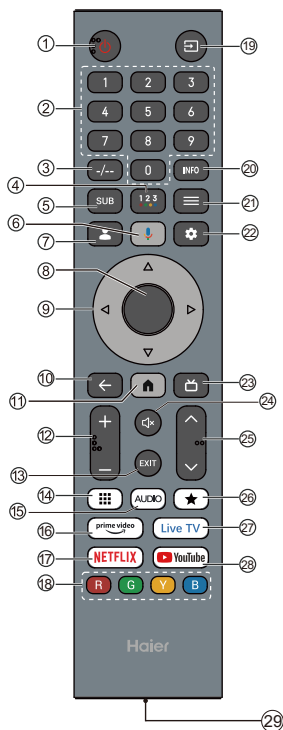

#### UWAGA

Funkcje są zależnie od produktu.

#	Nazwa	Opis
1	<b>Zasilanie</b>	Naciśnij, aby wyłączyć lub włączyć telewizor. Gdy telewizor jest wyłączony, jego podzespoły są wciąż zasilane. Aby całkowicie odłączyć zasilanie, odłącz przewód zasilający.
2	<b>Przyciski numeryczne 0-9</b>	Naciśnij, aby wprowadzić numer kanału telewizyjnego.
3		Naciśnij, aby przełączyć do trybu wprowadzania numeru kanału telewizyjnego.
4		Naciśnij, aby wyświetlić klawiaturę ekranową.
5	<b>SUB</b>	Naciśnij, aby włączyć funkcję wyświetlania napisów.
6		Naciśnij, aby uruchomić asystenta Google.
7		Naciśnij, aby wyświetlić stronę konta użytkownika.
8	<b>OK</b>	Wybór zaznaczonej opcji lub wykonanie wybranej operacji.
9		Naciśnij, aby nawigować w menu ekranowym.
10	<b>WSTECZ</b>	Powrót do poprzedniego menu.
11		Naciśnij, aby wyświetlić stronę główną.
12	<b>GŁOŚNOŚĆ</b>	Naciśnij przycisk „+” lub „-”, aby dostosować głośność.
13	<b>EXIT</b>	Zakończenie bieżącej operacji.
14		Naciśnij, aby wyświetlić klawiaturę wirtualną.
15	<b>AUDIO</b>	Naciśnij, aby wybrać opcję NICAM w trybie ATV. Wybór ścieżek dźwiękowych w DTV.
16	<b>prime video</b>	Naciśnij, aby uruchomić aplikację Prime Video.
17	<b>NETFLIX</b>	Naciśnij, aby uruchomić aplikację NETFLIX.
18	<b>Kolorowe przyciski</b>	Wykonywanie odpowiednich operacji zgodnie z monitem w dolnej części menu w trybie tekstowym.
19		Naciśnij, aby wyświetlić listę źródeł sygnału wejściowego.
20	<b>INFO</b>	Naciśnij, aby wyświetlić informacje dotyczące kanału.
21	<b>MENU</b>	Naciśnij, aby otworzyć lub zamknąć menu ekranowe.
22		Naciśnij, aby otworzyć menu ustawień.
23		Naciśnij, aby wyświetlić elektroniczny przewodnik po programach w trybie TV.
24		Naciśnij, aby wyciszyć dźwięk lub anulować wyciszenie dźwięku.
25	<b>CH</b> <b>CH</b>	Naciśnij przycisk <b>CH</b> lub <b>CH</b> , aby przełączyć kanały telewizyjne.
26	<b>★</b>	Tworzenie skrótu do ulubionej aplikacji.
27	<b>Live TV</b>	Naciśnij, aby przełączyć do ostatniego źródła sygnału wejściowego w aplikacji LiveTV.
28	<b>YouTube</b>	Naciśnij, aby uruchomić aplikację YouTube.
29	<b>Złącze Type-C</b>	Złącze Type-C do szybkiego ładowania (5 V DC, 1 A)

**Funkcja ochrony oczu:** (W trybie standardowej temperatury barwowej spełnia wymagania TUV dotyczące niskiego poziomu światła niebieskiego).

Tryb niskiego poziomu światła niebieskiego Low Blue Light w Twoim telewizorze umożliwia zmniejszenie intensywności światła niebieskiego w celu ochrony oczu. Naciśnij na pilocie zdalnego sterowania „Settings → Display&Sound → Display → Advanced Settings → Low Blue Light”. (Dostępne opcje: Off, Low, Middle, High).

Aby zmniejszyć zmęczenie oczu i chronić wzrok podczas oglądania telewizji przez dłuższy czas, należy uwzględnić następujące zalecenia:

- Rób regularne i częste przerwy; unikać oglądania telewizji przez ponad godzinę.
- **Długotrwałe oglądanie telewizji może powodować zmęczenie oczu.**
- Oderwij wzrok od ekranu telewizora i patrz na odległe obiekty przez co najmniej 10 minut podczas przerwy w oglądaniu.
- Zrelaksuj się podczas przerwy w oglądaniu, wykonując ćwiczenia oczu lub spędzając czas na świeżym powietrzu.
- Zalecana odległość oglądania to trzykrotność wysokości ekranu telewizora.
- Regularne przerwy i ćwiczenia bardzo ograniczają zmęczenie oczu.

## KONFIGURACJA POCZĄTKOWA

Po pierwszym włączeniu telewizora kreator konfiguracji poprowadzi Cię przez ustawienia podstawowe.

Postępuj zgodnie ze wskazówkami dotyczącymi wstępnej konfiguracji.

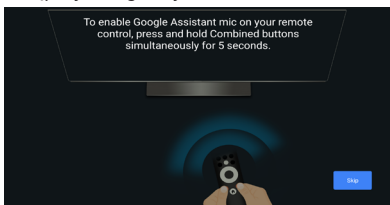

## POLECENIA GŁOSOWE



przełącznik obsługi poleceń głosowych

Przełącz, aby włączyć lub wyłączyć obsługę poleceń głosowych.

**Uwaga:** Ta funkcja wymaga połączenia z siecią. Polecenia głosowe w trybie dalekiego zasięgu są dostępne w poniższych językach.

en-US/es-US, fr-FR, es-ES, ja-JP, ko-KR, de-DE, it-IT, en-GB, en-AU, en-IN/hi-IN, en-CA/fr-CA, es-MX, pt-BR, id-ID, sv-SE, vi-VN

## JAK KORZYSTAĆ Z POLECEŃ GŁOSOWYCH

1. Aktywuj obsługę poleceń głosowych przy użyciu przełącznika.
2. Wybierz pozycję „Set up Google TV” na ekranie głównym, aby otworzyć ustawienia Asystenta Google, a następnie wybierz opcję logowania.

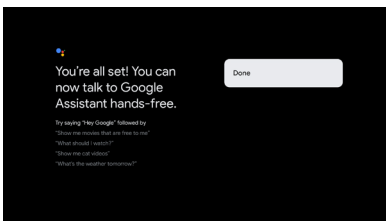
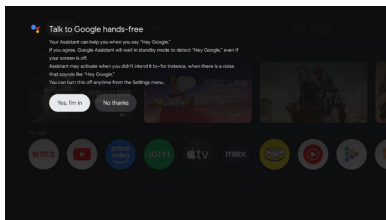
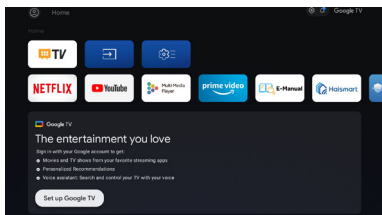

3. Gdy pojawi się komunikat „Control your TV with 'Hey Google!'”, wybierz opcję „Yes I'm in”, aby korzystać z tej funkcji.

Na przykład, gdy powiemy „Hey Google, What's the weather”, wskaźnik poleceń głosowych zostanie włączony i zostaną podane informacje dotyczące warunków pogodowych.

## E-podręcznik

E-podręcznik jest wbudowany w telewizorze i może być wyświetlany na ekranie. Aby dowiedzieć się więcej na temat funkcji telewizora, wejdź do e-podręcznika, by je poznać. E-podręcznik jest dostępny w zależności od regionu lub modelu.

1. Naciśnij przycisk **HOME**, aby wejść na stronę główną.
2. Naciśnij przyciski **UP/DONW/LEFT/RIGHT** i **OK**, by wybrać i wejść do „E-Manual” w opcji „Apps”.

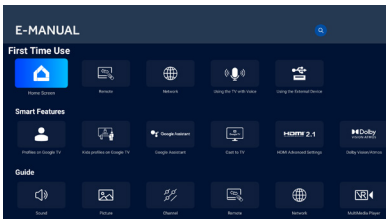

*Uwaga: Ilustracja jest wyłącznie w celach poglądowych.*

**Funkcje ułatwień dostępu****Talkback (czytnik ekranu)**

Funkcja ułatwień dostępu „Talkback” jest czytnikiem ekranu odczytującym dla osób niedowidzących tekst wyświetlany na ekranie, elementy menu oraz inne informacje. Tę funkcję można też przypisać do skrótu ułatwień dostępu.

**Zamiana tekstu na mowę**

Silnik zamiany tekstu na mowę to komponent oprogramowania, który przekształca tekst w naturalnie brzmiący głos.

Aparat konwersji tekstu na mowę działa w tle, zapewniając podstawową syntezę mowy. Aplikacje, takie jak czytniki ekranu, wirtualni asystenci czy narzędzia do nauki języków, często używają aparatu syntezy mowy do generowania audio wyjściowego, jednak ten aparat nie wchodzi w bezpośrednią interakcję z użytkownikami.

Na tej stronie dostępne są ustawienia umożliwiające wybór aktywnego aparatu konwersji tekstu na mowę, jeżeli w systemie zainstalowano kilka aparatów. Można tu też skonfigurować podstawowe ustawienia aparatów konwersji tekstu na mowę, takie jak język lub szybkość czytania.

**Skalowanie tekstu**

To ustawienie pozwala powiększać lub pomniejszać tekst w aplikacjach systemowych w zależności od potrzeb użytkownika.

**Pogrubienie tekstu**

To ustawienie umożliwia pogrubienie tekstu w aplikacjach systemowych w celu poprawy czytelności.

**Korekcja kolorów**

Ustawienie „Korekcja kolorów” zostało zaprojektowane, aby pomóc osobom z zaburzeniami widzenia barw lepiej rozróżniać kolory wyświetlane na ekranie. Włączając tę opcję, możesz dostosować sposób wyświetlania kolorów, aby ułatwić korzystanie z ulubionych programów i aplikacji.

**Skrót ułatwień dostępu**

Po włączeniu skrótu ułatwień dostępu użytkownik może przytrzymać jednocześnie przyciski BACK i DOWN przez trzy sekundy, aby uruchomić wybraną funkcję ułatwień dostępu.

To ustawienie umożliwia użytkownikowi wybranie funkcji ułatwień dostępu przypisanej do skrótu lub wyłączenie i wyłączenie skrótu.

**Klawiaturowe ułatwienia dostępu****Czas na podjęcie działania (limit czasu ułatwień dostępu)**

To ustawienie umożliwia dostosowanie, jak długo wiadomości i powiadomienia pozostają widoczne na ekranie. Dłuższy czas zwiększa szansę, że użytkownik zauważy komunikat i podejmie niezbędne działania.

**Opóźnienie powtarzania naciśnień przycisków**

To ustawienie pozwala ustawić opóźnienie powtarzania naciśnień klawiszy, co poprawia komfort korzystania z pilota zdalnego sterowania.

## Przełącz dostęp

Funkcja „Przełącz dostęp” umożliwia użytkownikom sterowanie telewizorem za pomocą jednego lub kilku przełączników. Jest to pomocne, gdy użytkownik ma ograniczoną możliwość korzystania z pilota zdalnego sterowania.

## Opis głosowy

Po włączeniu tej funkcji użytkownik usłyszy opis tego, co dzieje się na ekranie, w obsługiwanych filmach i programach.

## Napisy

Ustawienia „Napisy” pozwalają włączać lub wyłączać napisy oraz dostosować ich wygląd w obsługiwanych aplikacjach.

## Tekst o dużym kontraście

Ustawienie „Tekst o wysokim kontraście” ułatwia czytanie tekstu na ekranie dzięki zastosowaniu jaśniejszych kolorów i wyraźniejszych konturów. Ta opcja jest szczególnie przydatna dla osób, które mają trudności z czytaniem zwykłego tekstu.

## Wypukłe punkty na przyciskach pilota

Wypukły punkt na przycisku numerycznym „5” pilota zdalnego sterowania telewizora ułatwia lokalizowanie przycisków.

Tylko na przycisku numerycznym „5” umieszczono wypukły punkt, co ułatwia lokalizowanie pozostałych przycisków numerycznych.



### УВІМКНЕННЯ ТЕЛЕВІЗОРА

1. Встановіть підставку та помістіть телевізор на надійну поверхню.
2. Підключіть антену або кабель до гнізда антени **ANT** на задній панелі телевізора.
3. Потужність:  
Підключіть шнур живлення до робочої електричної розетки.

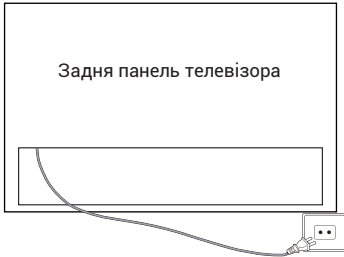

4. Увімкніть телевізор:  
Натисніть **⏻** на пульті дистанційного керування або кнопку **POWER** на нижній/боковій панелі керування телевізора.

### КЕРУВАННЯ КНОПКАМИ

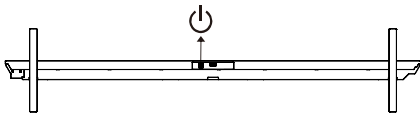

### АКСЕСУАРИ

- |  |                              |
|--|------------------------------|
| Пульт дистанційного керування - 1 шт.    | Посібник користувача - 1 шт. |
| Посібник зі встановлення опори - 1 шт.   | Опорна підставка - 2 шт.     |
| *Компонент закріплення кріплення - 1 шт. | Гарантійний талон - 1 шт.    |
| *Гвинти (M6 × 20) - 4 шт.                |                              |

### ПРИМІТКА

1. Компонент настінного кріплення призначений для моделей M96/M92/M93.
2. H100S90FUX: Специфікація гвинта для кріплення опори: M5 × 19 - 8 шт.

### ЗАГАЛЬНІ ТЕХНІЧНІ ХАРАКТЕРИСТИКИ

Розмір (Діагональ)	100"	85"	75"	65"
Роздільна здатність	3840 × 2160			
Максимальна частота оновлення	144 Гц при 3840 × 2160			
Співвідношення сторін	16:9			
Система телевізора	ATB (PAL, SECAM)/ЦТВ (DVB-T/C/T2/S2)			
Система відеосигналу	PAL, SECAM			
Вхідна напруга живлення	100-240 В ~ 50/60 Гц			
Номінальна потужність	100"	85"	75"	65"
	500 Вт	400 Вт	350 Вт	280 Вт
Аудіовихід	Серія M96: 90 Вт			
	Серія M92/M93/S90: 47 Вт			
Енергоспоживання в режимі очікування	≤ 0,5 Вт			
Умови навколишнього середовища	Робоча температура навколишнього середовища: +5 °C до +40 °C Робоча вологість навколишнього середовища: 25 % ~ 80 % Температура зберігання: -15°C ~ +45°C Вологість зберігання: < 80 % Атмосферний тиск: 86 ~ 106 кПа			

Будь ласка, ознайомтеся також із посібником користувача обладнання, яке буде підключатись.

Ви можете використовувати вхідні роз'єми на задній панелі телевізора, як описано нижче.

Його можна підключити до таких пристроїв: Відеомагнітофон, багатодисковий програвач, DVD, відеокамера, відеогра або стереосистема тощо

**Примітка:**

1. Часом телевізор не підтримує деякі пристрої, оскільки вони передають нестандартний сигнал.
2. Обладнання та з'єднувальні кабелі, показані на зображенні, не входять до комплекту і повинні бути придбані окремо.

H100S90FUX/H85M92FUX/H75M92FUX/H65M92FUX/H75M93GUX/H65M93GUX

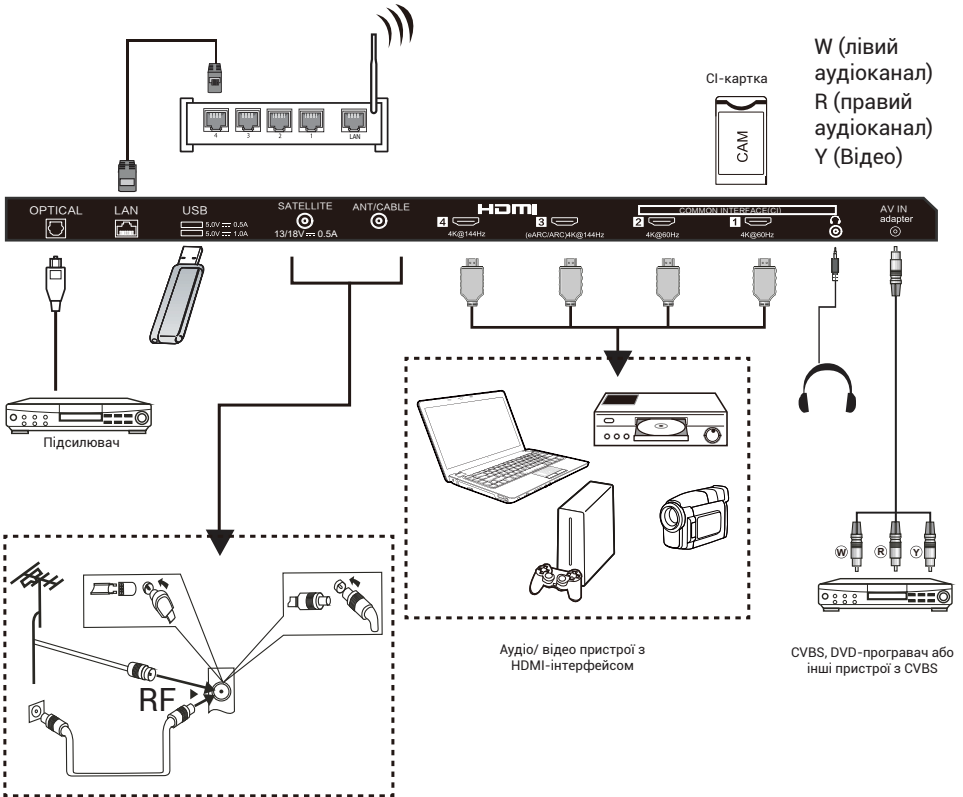

H100M96FUX

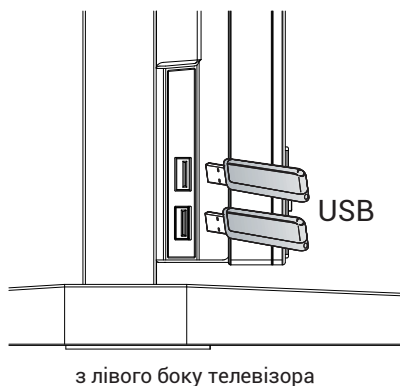
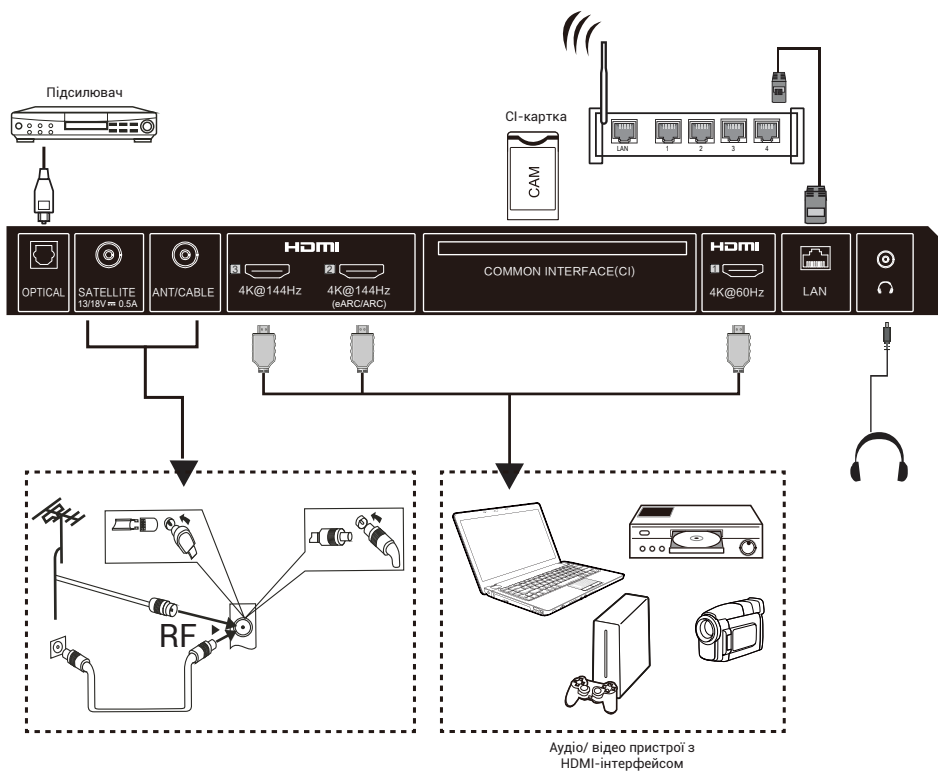

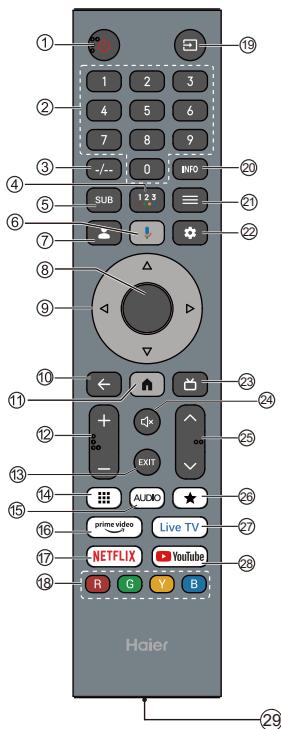

**ПРИМІТКА**

Залежно від фактичних функцій виробу.

#	Елемент	Описи
1	Живлення	Натисніть, щоб увімкнути або вимкнути телевізор. Коли телевізор вимкнений, через нього все ще проходить струм. Щоб повністю відключити живлення, від'єднайте шнур живлення.
2	Цифри 0~9	Натисніть, щоб ввести номер телевізійного каналу.
3	-/--	Натисніть, щоб налаштувати введення номера каналу телевізора.
4	●●●●	Натисніть, щоб відкрити екранну клавіатуру.
5	SUB	Натисніть, щоб увімкнути функцію субтитрів.
6		Натисніть, щоб відкрити Google Assistant.
7		Натисніть, щоб відкрити сторінку облікового запису користувача.
8	OK	Введіть вибраний параметр або виконайте вибрану операцію.
9	▲▼◀▶	Натисніть, щоб переміщуватися по екранному меню.
10	НАЗАД	Натисніть, щоб повернутися до попереднього меню.
11		Натисніть, щоб відкрити головну сторінку.
12	Гучність +/-	Натискайте Гучність + або - для регулювання рівня гучності.
13	EXIT	Вийти з поточної операції.
14		Натисніть, щоб показати віртуальну клавіатуру.
15	AUDIO	Натисніть, щоб налаштувати NICAM у ATV. Вибирайте звукові доріжки в DTV.
16	prime video	Натисніть, щоб відкрити Prime Video.
17	NETFLIX	Натисніть, щоб відкрити NETFLIX.
18	Кольорові кнопки	Виконайте відповідні операції відповідно до підказки внизу меню в тексті.
19		Натисніть, щоб відкрити список джерел сигналу.
20	INFO	Натисніть, щоб відобразити інформацію про канал.
21	МЕНЮ	Натисніть, щоб відкрити або закрити меню на екрані.
22		Натисніть, щоб відкрити меню налаштувань.
23		Натисніть, щоб відобразити електронний гід програм у режимі телевізора.
24		Натисніть, щоб увімкнути беззвучний режим.
25	CH▼/CH▲	Натискайте CH▼ або CH▲, щоб змінити телевізійні канали.
26	★	Створіть ярлик для вашого улюбленого додатка.
27	Live TV	Натисніть, щоб увійти до останнього джерела введення в LiveTV.
28	YouTube	Натисніть, щоб відкрити YouTube.
29	Порт Type-C	Порт Type-C для швидкої зарядки. (Постійний струм 5 В, 1 А)

**Функція захисту зору:** (У стандартному режимі колірної температури відповідає вимогам TUV щодо низького рівня синього світла)

Режим Low Blue Light — режим Низький рівень синього світла на вашому телевізорі призначений для зниження рівня синього світла з метою захисту ваших очей. Натисніть на пульті дистанційного керування Settings → Display&Sound → Display → Advanced Settings → Low Blue Light (Доступні параметри: Off, Low, Middle, High).

Щоб зменшити напругу очей і захистити їх під час тривалого перегляду телевізора, рекомендується:

- Робити регулярні та часті перерви, уникати перегляду телевізора понад одну годину поспіль.

**Тривале переглядання телевізора може спричинити втому очей.**

- Відвести погляд від екрану телевізора та зосередитися на віддалених об'єктах щонайменше на 10 хвилин під час перерви в перегляді.
- Розслабитися під час перерви на перегляд, виконуючи вправи для очей або займаючись діяльністю на свіжому повітрі.
- Рекомендована найкраща відстань для перегляду становить у 3 рази більше за вертикальну висоту екрану телевізора.
- Регулярні перерви та вправи надзвичайно корисні для зняття напруги та втоми очей.

## ПОЧАТКОВЕ НАЛАШТУВАННЯ

Під час першого увімкнення телевізора майстер налаштування проведе вас через налаштування основних налаштувань.

Будь ласка, дотримуйтесь текстових порад для виконання первинного налаштування.

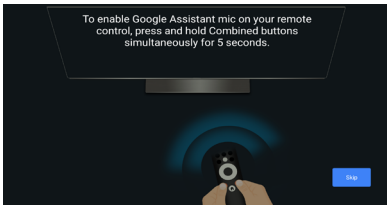

## ГОЛОСОВЕ КЕРУВАННЯ БЕЗ РУК



Перемикач голосового керування без рук

Перемикніть, щоб увімкнути або вимкнути голосове керування без використання рук.

**Примітка:** Ця функція вимагає підключення до мережі. Команди голосового керування на великій відстані доступні цими мовами.

en-US/es-US, fr-FR, es-ES, ja-JP, ko-KR, de-DE, it-IT, en-GB, en-AU, en-IN/hi-IN, en-CA/fr-CA, es-MX, pt-BR, id-ID, sv-SE, vi-VN

## ЯК КОРИСТУВАТИСЯ ГОЛОСОВИМ КЕРУВАННЯМ БЕЗ РУК

1. Активуйте голосове керування без використання рук за допомогою перемикача.
2. Виберіть «Set up Google TV» на головному екрані, щоб відкрити налаштування Google Assistant, і виберіть «Увійти».

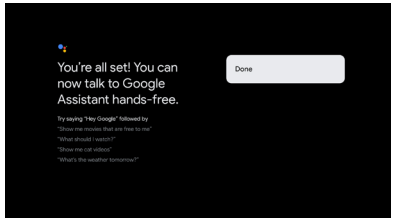
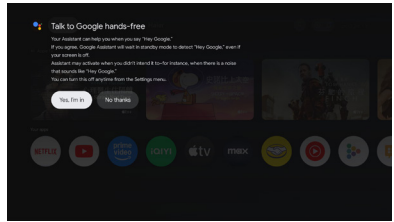
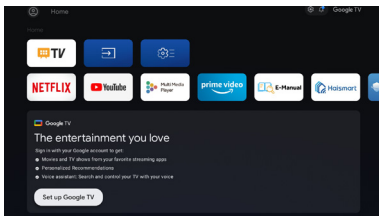

3. Коли з'явиться підказка «Control your TV with 'Hey Google!'», виберіть «Yes I'm in», щоб активувати цю функцію.

Наприклад, коли ми кажемо «Hey Google, What's the weather?», індикатор голосового керування без рук увімкнеться і повідомить про погодні умови.

## Електронне керівництво

Електронне керівництво вбудовано у ваш телевізор і може відобразитися на екрані. Щоб дізнатися більше про функції телевізора, перейдіть до електронного керівництва наступним чином. Доступність електронного керівництва залежить від регіону чи моделі.

1. Натисніть **HOME**, щоб отримати доступ до головної сторінки.
2. Натисніть **UP/DOWN/LEFT/RIGHT** та кнопку **OK**, щоб увійти до «E-Manual» в розділі Apps.

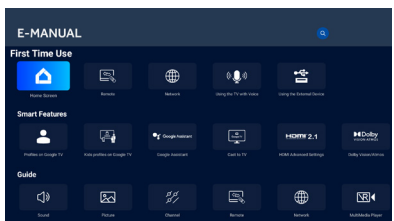

**Примітка:** Зображення надається лише в ознайомчих цілях.

## Опис функцій доступності

### Екранний диктор

Екранний диктор — це функція доступності для зчитування з екрану, яка допомагає користувачам із порушеннями зору, озвучуючи текст на екрані, елементи меню та інші компоненти. Також його можна налаштувати для використання з ярликом доступності.

### Перетворення тексту в мовлення

Двигун перетворення тексту в мовлення — це програмний компонент, який перетворює текст у природно звучну мову.

Двигун перетворення тексту в мову працює у фоновому режимі, забезпечуючи основну функціональність синтезу мовлення. Додатки, такі як екранні зчитувачі, віртуальні помічники або інструменти для вивчення мов, часто звертаються до двигуна перетворення тексту в мовлення для генерації аудіовиходу, але сам двигун безпосередньо не взаємодіє з користувачами.

Ця сторінка надає налаштування для вибору активного двигуна перетворення тексту в мовлення, якщо в системі встановлено кілька двигунів, а також для встановлення базових параметрів двигунів перетворення тексту в мовлення, таких як мова, швидкість читання тощо.

### Масштабування тексту

Ця конфігурація може збільшувати або зменшувати текст у системних додатках залежно від потреб користувача.

### Жирний текст

Це налаштування дозволяє робити текст у системних застосунках жирним для кращої читабельності.

### Корекція кольору

Налаштування «Корекція кольору» призначене для того, щоб допомогти людям із порушеннями колірного сприйняття чіткіше бачити кольори на екрані. Увімкнувши цю опцію, ви можете налаштувати спосіб відображення кольорів, що полегшить перегляд улюблених шоу та додатків.

### Ярлик доступності

Коли ярлик доступності увімкнено, кінцевий користувач може натиснути одночасно кнопки BACK і DOWN протягом 3 секунд, щоб активувати функцію доступності.

Цей параметр допомагає кінцевому користувачу вибрати цільову функцію доступності для ярлика або увімкнути/вимкнути функцію ярлика.

### Доступність клавіатури

Час до вжиття заходів (тайм-аут доступності)

Цей параметр дозволяє користувачам налаштувати, як довго повідомлення та сповіщення залишаються на екрані.

Триваліше перебування збільшить ймовірність того, що кінцевий користувач помітить повідомлення та вживе необхідних заходів.

### Затримка повтору клавіші

Цей параметр дозволяє користувачам налаштувати затримку повторення клавіші, що може покращити досвід користувача при натисканні кнопок на пульті дистанційного керування.

### Перемикач доступу

Функція перемикача доступу дозволяє користувачам взаємодіяти з телевізором за допомогою одного або кількох перемикачів. Доступ через перемикач може бути корисним, якщо взаємодія кінцевого користувача з пультом дистанційного керування обмежена.

### Аудіоопис

Увімкнувши цей параметр, кінцевий користувач почує опис того, що відбувається на екрані у підтримуваних фільмах і шоу.

### Субтитри

Налаштування «Субтитри» дозволяють користувачам увімкнути або вимкнути субтитри, а також визначити їхній візуальний вигляд у підтримуваних додатках.

### Текст із високою контрастністю

Налаштування «Текст із високою контрастністю» робить текст на екрані легшим для читання завдяки яскравішим кольорам та чіткішим контурам. Ця функція особливо корисна для людей, яким важко читати звичайний текст.

### Тактильні точки на кнопках пульта дистанційного керування

Пульт дистанційного керування телевізора має тактильні точки на кнопці з цифрою 5, щоб допомогти вам легко знаходити кнопки.

Наприклад, серед числових кнопок лише кнопка 5 має тактильну точку, яка допомагає вам знайти всі числові кнопки.



**ВКЛЮЧВАНЕ НА ТЕЛЕВИЗОРА**

1. Монтирайте стойката и поставете телевизора на стабилна основа.
2. Свържете антената или кабела към вход **ANT** на задния панел на телевизора.
3. Захранване:  
Включете кабела в подходящ контакт.

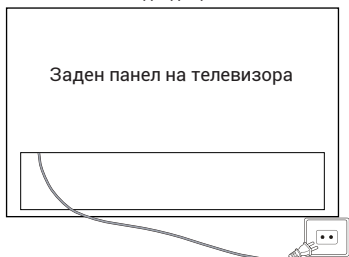

4. Включете телевизора:  
Натиснете бутона **⏻** на дистанционното управление или бутона **POWER**, разположен отдолу/отстрани на телевизора.

**БУТОНИ ЗА УПРАВЛЕНИЕ**

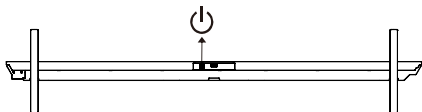

**АКСЕСОАРИ**

- Дистанционно управление - 1 бр.
- Ръководство за монтаж на стойката - 1 бр.
- \*Компонент за стенен монтаж - 1 бр.
- \*Винтове (M6x20) - 4 бр.
- Ръководство за работа - 1 бр.
- Основна стойка - 2 бр.
- Гаранционна карта - 1 бр.

**ЗАБЕЛЕЖКА**

1. Компонентът за стенен монтаж е за моделите M96/M92/M93.
2. H100S90FUX: Спецификация на винтовете за закрепване на основата - M5x19 - 8 бр.

**ОБЩИ СПЕЦИФИКАЦИИ**

Размер (Диагонал)	100"	85"	75"	65"
Резолюция	3840x2160			
Максимална честота на опресняване	144 Hz @ 3840x2160			
Аспектно съотношение	16:9			
Телевизионна система	ATV (PAL, SECAM) / DTV (DVB-T/C/T2/S2)			
Система на видеосигнала	PAL, SECAM			
Входно напрежение	100-240 V ~ 50/60 Hz			
Номинална мощност	100"	85"	75"	65"
	500 W	400 W	350 W	280 W
Аудио изход	Серия M96: 90 W			
	Серия M92/M93/S90: 47 W			
Консумирана мощност в режим на готовност	≤ 0,5 W			
Условия на околната среда	Работна температура на околната среда: от +5 °C до +40 °C Относителна влажност на околната среда при работа: 25% ~ 80% Температура на съхранение: -15 °C ~ +45 °C Влажност при съхранение: < 80% Атмосферно налягане: 86 ~ 106 kPa			

Направете справка и с ръководството за работа на устройството, което ще свързвате. Можете да използвате входните портове от задната страна на телевизора, както е посочено по-долу.

Към него могат да бъдат свързани следните устройства: VCR, мултидиск-плейър, DVD плейър, видеокамера, игрова конзола, стерео система и др.

**Забележка:**

1. Възможно е някои устройства с нестандартен сигнал да не се поддържат.
2. Оборудването и свързващите кабели, показани на илюстрацията, не са включени в доставката и трябва да се закупят отделно.

H100S90FUX/H85M92FUX/H75M92FUX/H65M92FUX/H75M93GUX/H65M93GUX

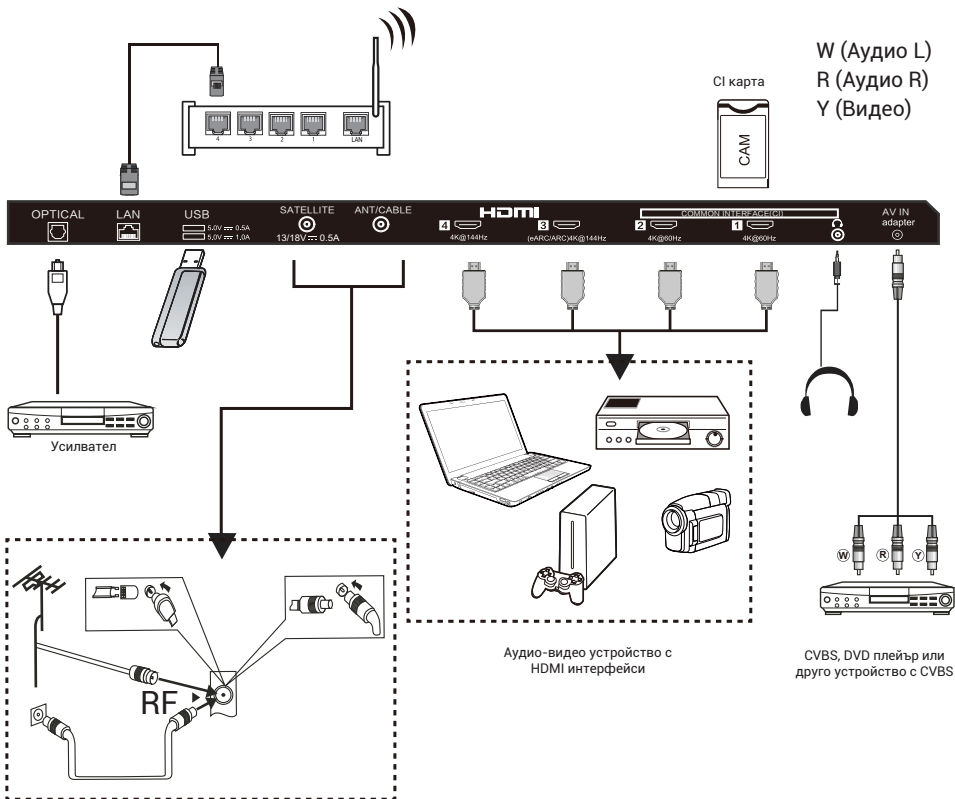

H100M96FUX

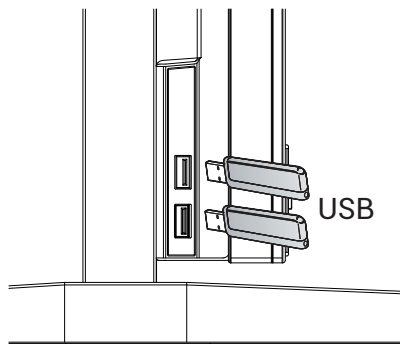
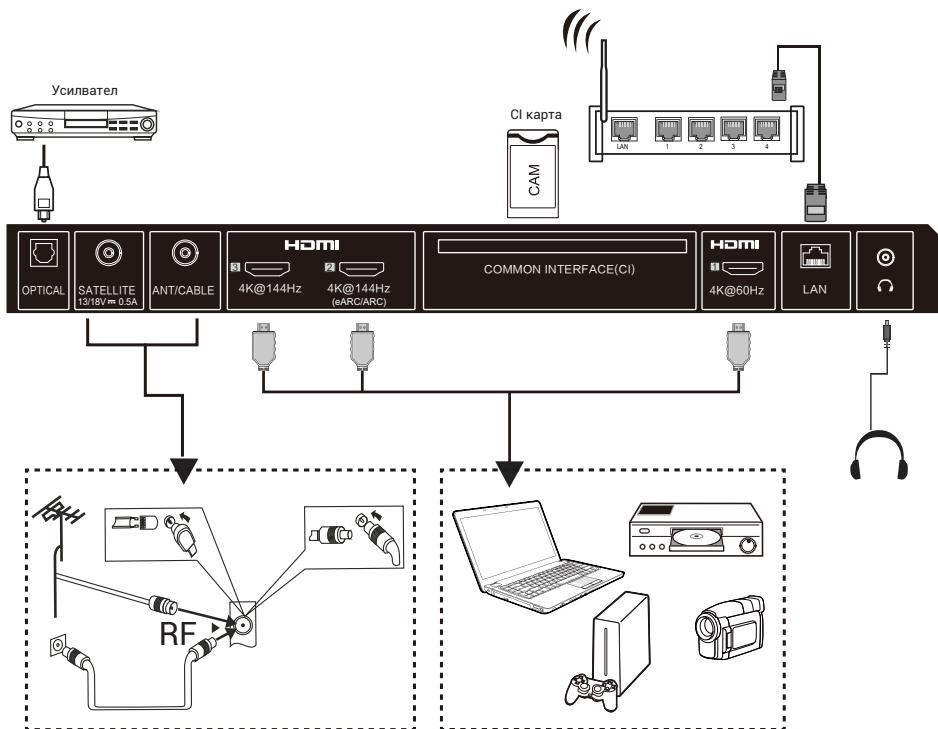

от лявата страна на телевизора

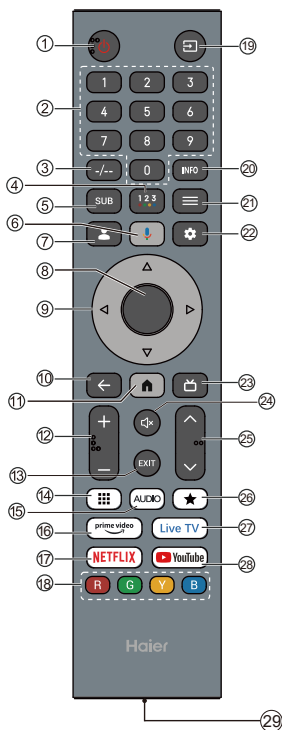

**ЗАБЕЛЕЖКА**

Функциите зависят от конкретния модел на продукта.

№	Елемент	Описание
1	<b>Захранване</b>	Включване или изключване на телевизора. Когато телевизорът е изключен, през него все още преминава ток. За да изключите напълно захранването, извадете щепсела.
2	<b>Номера 0~9</b>	Въвеждане на номер на телевизионен канал.
3	<b>-/--</b>	Избор между едноцифрено и двуцифрено въвеждане на телевизионния канал.
4		Отваряне на екранната клавиатура.
5	<b>SUB</b>	Включване или изключване на функцията за субтитри.
6		Отваряне на гласовия асистент.
7		Отваряне на страницата на потребителския профил.
8	<b>OK</b>	Потвърждаване на избраната опция или изпълняване на избраната операция.
9		Навигация в екранното меню.
10	<b>НАЗАД</b>	Връщане към предишното меню.
11		Отваряне на началната страница.
12	<b>VOL+/VOL-</b>	Регулиране на силата на звука.
13	<b>EXIT</b>	Изход от текущата операция.
14		Показване на виртуалната цифрова клавиатура.
15	<b>AUDIO</b>	В аналогов режим (ATV) избира NICAM звук. В цифров режим (DTV) избира звукова пътека.
16		Отваряне на Prime Video.
17		Отваряне на NETFLIX.
18	<b>Цветни бутони</b>	Изпълняват различни функции според подсказката в долната част на менюто в текста.
19		Отваря списъка с входни източници.
20	<b>INFO</b>	Показва информация за текущия канал.
21	<b>МЕНЮ</b>	Отваря или затваря екранното меню.
22		Отваря менюто с настройки.
23		Показва електронния програмен справочник (в режим TV).
24		Включва или изключва заглушаването.
25	<b>CH~/CH^</b>	CH~ или CH^ сменя телевизионните канали.
26		Създава пряк път към любимо приложение.
27	<b>Live TV</b>	Връща към последния използван източник в LiveTV.
28	<b>YouTube</b>	Отваря YouTube.
29	<b>Порт Type-C</b>	Порт Type-C за бързо зареждане. (DC 5 V, 1 A)

**Функция за защита на очите:** (В стандартен режим на цветна температура отговаря на изискванията на TUV за ниско ниво на синя светлина)

Low Blue Light – режимът режим на ниска синя светлина на вашия телевизор е предназначен да намали нивото на синята светлина и да предпази очите ви. За достъп натиснете на дистанционното управление: Settings → Display&Sound → Display → Advanced Settings → Low Blue Light (Опции: Off, Low, Middle, High).

За да намалите напрежението в очите и да ги предпазите при продължително гледане на телевизия, се препоръчва следното:

- Правете редовни и чести почивки и избягвайте да гледате телевизия повече от един час без прекъсване.
- **Продължително гледане на телевизия може да причини умора на очите.**
- По време на почивката отърнете поглед от екрана на телевизора и се съсредоточете върху далечен обект поне за 10 минути.
- Отпуснете се, докато не гледате телевизия, като правите упражнения за очите или прекарате време на открито.
- Препоръчителното разстояние за гледане е 3 пъти вертикалната височина на телевизионния екран.
- Редовните почивки и упражнения значително намаляват напрежението и умората на очите.

## ПЪРВОНАЧАЛНА НАСТРОЙКА

При първото включване на телевизора съветникът за настройка ще ви преведе през основните настройки.

Следвайте екранните указания, за да извършите първоначалната настройка.

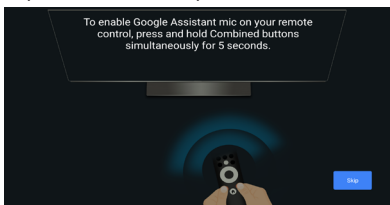

## ГЛАСОВО УПРАВЛЕНИЕ



Превключвател за гласово управление

Можете да включите или да изключите функцията гласово управление.

**Забележка:** Тази функция изисква връзка с интернет. Гласови команди от разстояние се поддържат на следните езици.

en-US/es-US, fr-FR, es-ES, ja-JP, ko-KR, de-DE, it-IT, en-GB, en-AU, en-IN/hi-IN, en-CA/fr-CA, es-MX, pt-BR, id-ID, sv-SE, vi-VN

## ИЗПОЛЗВАНЕ НА ФУНКЦИЯТА ЗА ГЛАСОВО УПРАВЛЕНИЕ

1. Активирайте гласовото управление чрез превключвателя.
2. От началния екран изберете "Set up Google TV", за да отворите настройките на Google Assistant, и изберете вход.

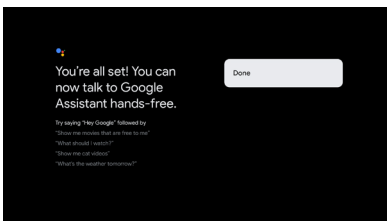
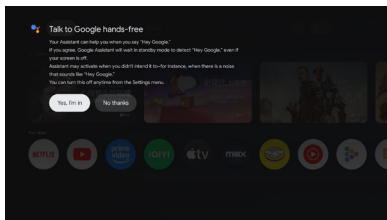
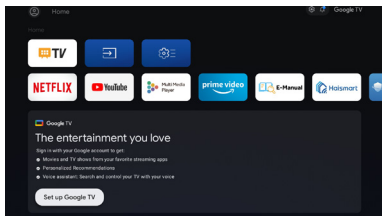

3. Когато се появи съобщението „Control your TV with 'Hey Google!'“, изберете „Yes, I'm in“, за да активирате функцията.

Например, ако кажете: „Hey Google, What's the weather“, индикаторът за гласово управление ще светне и ще ви даде информация за метеорологичните условия.

## Електронно ръководство

Електронното ръководство е инсталирано на телевизора и може да бъде изведено на екрана. За да научите повече за функциите на телевизора, отворете Електронното ръководство, като имате предвид следващата информация. Електронното ръководство зависи от региона или модела.

1. Натиснете бутона **HOME**, за да отворите основната страница.
2. Използвайте бутоните със стрелки **UP/DOWN/LEFT/RIGHT** и бутона **OK**, за да изберете и да отворите „E-Manual“ в „Apps“.

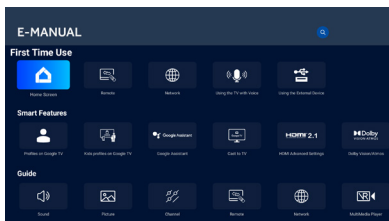

*Забележка: Изображението е само за справка.*

**Описание на функциите за достъпност****Talkback (Екранен четец)**

Talkback е функция за достъпност, предназначена да подпомага потребителите с нарушено зрение, като чете на глас текста на екрана, елементите от менюто и други интерфейсни компоненти. Функцията може да се активира за употреба и чрез пряк път за достъпност.

**Текст в говор**

Text-to-Speech Engine е софтуерен компонент, който преобразува текст в естествено звучаща реч. Text-to-Speech Engine работи във фонов режим, осигурявайки основната функционалност за синтез на реч. Приложения като екранни четци, виртуални асистенти или инструменти за изучаване на езици често използват този механизъм за генериране на аудио изход, но самият механизъм не взаимодейства директно с потребителите.

На тази страница можете да изберете активния механизъм за преобразуване на текст в реч, ако в системата са инсталирани няколко, както и да зададете основни настройки, като език, скорост на четене и др.

**Мащабиране на текста**

Тази конфигурация позволява увеличаване или намаляване размера на текста в системните приложения според нуждите на крайния потребител.

**Удебелен текст**

Тази конфигурация позволява удебеляване на текста във всички системни приложения за по-добра четимост.

**Корекция на цветовете**

Тази настройка „Корекция на цветовете“ е предназначена да помогне на потребители с нарушения в цветното зрение да възприемат по-ясно цветовете на екрана. При активиране на тази опция можете да регулирате начина, по който се показват цветовете, за да се улесни гледането на предавания и използването на приложения.

**Препратка на достъпността**

Когато функцията за пряк път за достъпност е активирана, потребителят може да натисне едновременно бутоните BACK и DOWN за 3 секунди, за да стартира избрана функция за достъпност.

Тази настройка позволява да изберете коя функция да се активира чрез пряк път, както и да включвате или изключвате самата комбинация за пряк път.

**Достъпност на клавиатурата**

Време за реакция (време за изчакване за достъпност)

Тази настройка позволява на потребителите да регулират колко дълго съобщенията и известията остават на екрана.

По-дългото време на показване увеличава вероятността крайният потребител да забележи съобщението и да предприеме необходимите действия.

### Забавяне между повторните натискания на бутоните

Тази настройка позволява регулиране на забавянето между повторните натискания на бутоните, което улеснява потребителите и осигурява по-добро изживяване при използване на дистанционното управление.

### Достъп до превключвател

Функцията за достъп чрез превключвател позволява на потребителите да взаимодействат с телевизора чрез един или повече външни превключватели. Тази функция е особено полезна, ако взаимодействието на крайния потребител с дистанционното управление е ограничено.

### Аудио описание

Когато е активирана, функцията предоставя гласово описание на случващото се на екрана в поддържаните филми и предавания.

### Обозначения

Настройките за „Субтитри“ позволяват на потребителите да включват/изключват субтитрите и да определят техния външен вид в поддържаните приложения.

### Текст с висок контраст

Тази настройка прави текста на екрана по-лесен за четене чрез по-ярки цветове и по-ясни контури. Функцията е особено полезна за хора, които имат затруднения при четене на обикновен текст.

### Релефни точки върху бутоните на дистанционното управление

Дистанционното управление на телевизора има релефни точки върху бутона с цифра 5, за да се ориентирате по-лесно между бутоните.

Например сред цифровите бутони само бутонът с цифра 5 има такава точка, която улеснява намирането на останалите.



**LIGAR A TV**

1. Instale o suporte e coloque a TV sobre uma superfície sólida.
2. Ligue a antena ou o cabo à tomada da antena **ANT** na parte traseira da TV.
3. Alimentação:  
ligue o cabo a uma tomada elétrica em funcionamento.

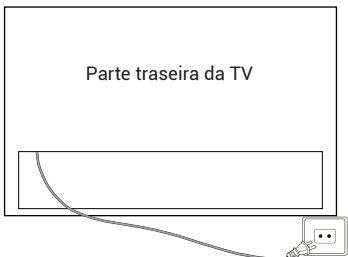

4. Ligar a TV:  
Prima **⏻** no telecomando ou o botão **POWER** na parte inferior/lateral da TV.

**CONTROLO POR BOTÃO**

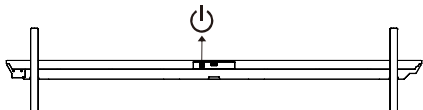

**ACESSÓRIOS**

- Telecomando - 1 un. Manual do utilizador - 1 un.
- Guia de instalação da base - 1 un. Base de suporte - 2 un.
- \*Componente para montagem na parede - 1 un. Cartão de garantia - 1 un.
- \*Parafusos (M6x20) - 4 un.

**NOTA**

1. O componente de montagem na parede é para os modelos M96/M92/M93.
2. H100S90FUX: A especificação do parafuso de fixação da base é M5x19 - 8 un.

**ESPECIFICAÇÕES GERAIS**

Tamanho (Diagonal)	100"	85"	75"	65"
Resolução	3840x2160			
Taxa de atualização máx.	144 Hz @ 3840x2160			
Proporção	16:9			
Sistema de TV	TV analógica (PAL, SECAM)/TV digital (DVB-T/C/T2/S2)			
Sistema de sinal de vídeo	PAL, SECAM			
Tensão de entrada	100-240 V ~ 50/60 Hz			
Potência nominal	100 W 500 W	85 W 400 W	75 W 350 W	65 W 280 W
Saída de áudio	Série M96: 90 W Série M92/M93/S90: 47 W			
Consumo de energia em modo de espera	≤ 0,5 W			
Condições ambientais	Temperatura ambiente de funcionamento: +5 °C a + 40 °C Humidade ambiente de funcionamento: 25% a 80% Temperatura de armazenamento: -15 °C a + 45 °C Humidade de armazenamento: < 80% Pressão atmosférica: 86-106 kPa			

Consulte também o manual do utilizador do equipamento a ligar.

Pode utilizar os terminais de entrada na parte de trás da TV da seguinte forma.

Pode ser ligado aos seguintes aparelhos: VCR, leitor de múltiplos discos, DVD, câmara de vídeo, consola de jogos ou sistema estéreo, etc.

**Nota:**

1. Por vezes, não é compatível com diferentes dispositivos, porque o dispositivo fornece um sinal não normalizado.
2. O equipamento e os cabos de ligação mostrados na imagem não estão incluídos e devem ser adquiridos separadamente.

H100S90FUX/H85M92FUX/H75M92FUX/H65M92FUX/H75M93GUX/H65M93GUX

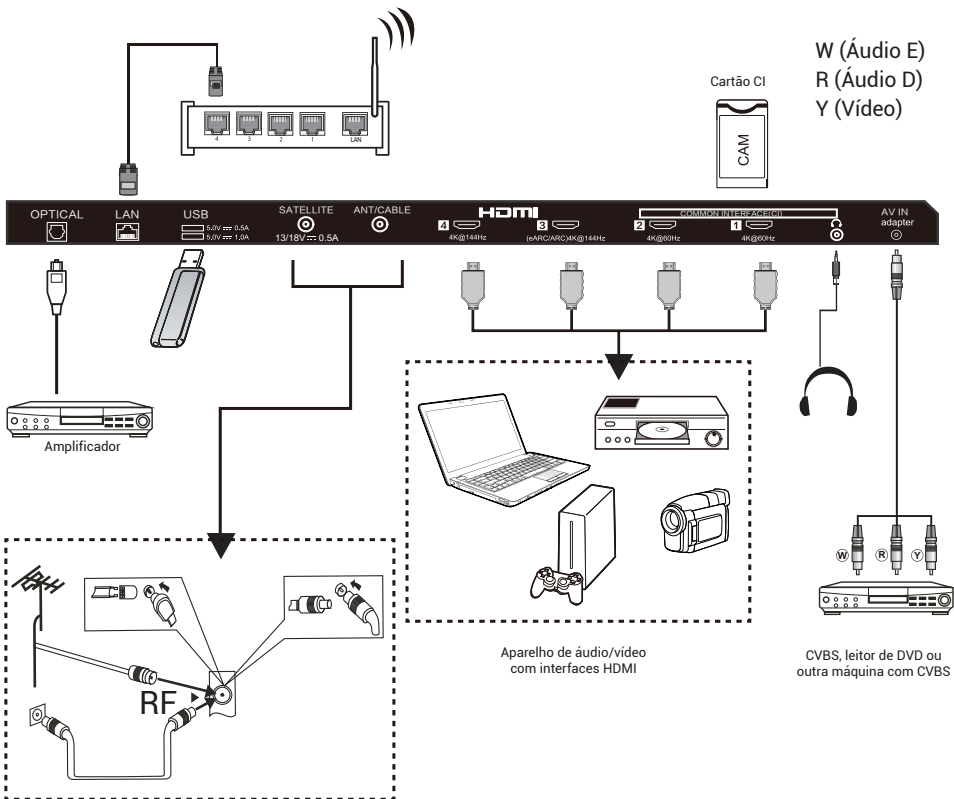

H100M96FUX

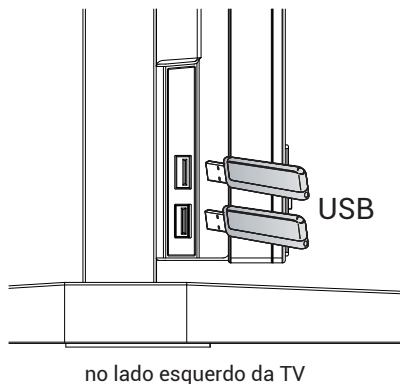
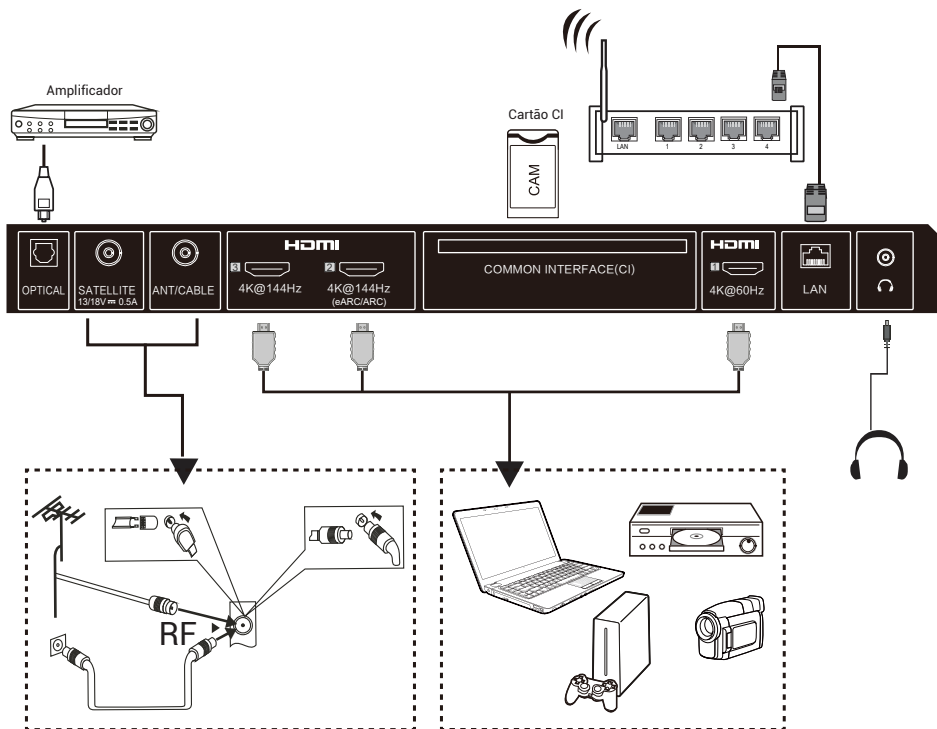

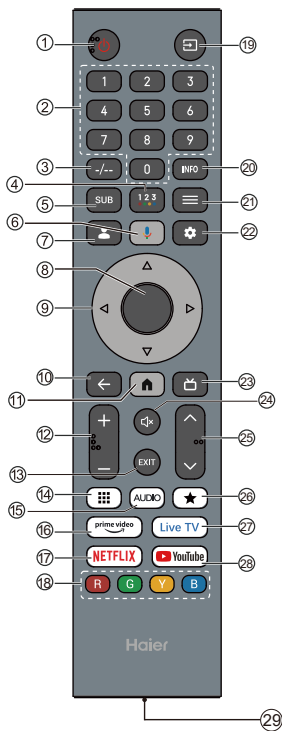

#### NOTA

Sujeito às funções do produto real.

#	Item	Descrições
1	Ligar/desligar	Prima para ligar ou desligar a TV. Mesmo quando a TV está desligada, continua a passar corrente por ela. Para desligar completamente da corrente, desligue o cabo de alimentação.
2	<b>Números 0-9</b>	Prima para inserir o número de um canal de TV.
3	-/--	Prima para definir o número do canal de TV.
4	••••	Prima para abrir o teclado silencioso.
5	<b>SUB</b>	Prima para ativar a função de legendas.
6		Prima para abrir o Assistente Google.
7		Prima para abrir a página da conta de utilizador.
8	<b>OK</b>	Entra a opção selecionada ou realiza a operação selecionada.
9		Prima para navegar pelo menu no ecrã.
10	<b>VOLTAR</b>	Voltar ao menu anterior.
11		Prima para abrir a página inicial.
12	<b>VOLUME+/ VOLUME-</b>	Prima VOLUME+ ou VOLUME- para ajustar o nível do volume.
13	<b>EXIT</b>	Sai da operação atual.
14		Prima para apresentar o teclado virtual.
15	<b>AUDIO</b>	Prima para definir NICAM na ATV. Selecione as faixas de áudio na DTV.
16		Prima para abrir o Prime Video.
17	<b>NETFLIX</b>	Prima para abrir a NETFLIX.
18	<b>Botões coloridos</b>	Implemente as operações relevantes de acordo com as instruções na parte inferior do menu no texto.
19		Prima para abrir a lista de fontes de entrada.
20	<b>INFO</b>	Prima para ver as informações do canal.
21	<b>MENU</b>	Prima para abrir ou fechar o menu no ecrã.
22		Prima para abrir o menu de definições.
23		Prima para ver o guia de programação eletrónico no modo de TV.
24		Prima para ativar o silêncio.
25	<b>CH- / CH+</b>	Prima CH- ou CH+ para mudar os canais de TV.
26		Crie um atalho para a sua aplicação favorita.
27	<b>Live TV</b>	Prima para entrar na última fonte de entrada na TV em direto.
28	<b>YouTube</b>	Prima para abrir o YouTube.
29	<b>Porta tipo C</b>	Porta tipo C para carregamento rápido. (CC 5 V 1 A)

### Função de proteção ocular: (No modo de temperatura de cor normal, cumpre os requisitos TUV de luz azul baixa)

Low Blue Light - O modo de luz azul baixa na sua TV foi concebido para reduzir o nível de luz azul e proteger os seus olhos. Prima Definições do comando Settings → Display&Sound → Display → Advanced Settings → Low Blue Light (Opcional: Off, Low, Middle, High).

Para reduzir a fadiga ocular e proteger os olhos quando vê televisão, recomenda-se:

- Fazer pausas regulares e frequentes, e evitar ver televisão durante mais de uma hora seguida.

#### Ver TV durante longos períodos pode causar fadiga ocular.

- Desviar o olhar do ecrã da televisão e concentrar-se em objetos distantes durante pelo menos 10 minutos na pausa de visualização.
- Relaxar durante a pausa de visualização fazendo exercícios para os olhos ou atividades ao ar livre.
- A distância de visualização recomendada é de 3 vezes a altura vertical do ecrã da TV.
- Pausas regulares e exercícios são extremamente úteis para aliviar a fadiga e o cansaço ocular.

## CONFIGURAÇÃO INICIAL

Ao ligar pela primeira vez a sua TV, será guiado pelo assistente de configuração através da configuração das definições básicas.

Siga a dica de texto para a configuração inicial.



## CONTROLO DE VOZ

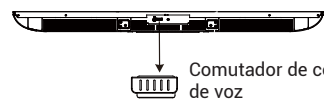

Comutador de controlo de voz

Ligue para ativar ou desativar o controlo de voz.

**Nota:** Esta funcionalidade requer uma ligação à rede. Os comandos de voz de campo distante estão disponíveis nestes idiomas.

en-US/es-US, fr-FR, es-ES, ja-JP, ko-KR, de-DE, it-IT, en-GB, en-AU, en-IN/hi-IN, en-CA/fr-CA, es-MX, pt-BR, id-ID, sv-SE, vi-VN

## COMO UTILIZAR O CONTROLO DE VOZ

1. Ative o controlo de voz com o comutador.
2. Selecione "Set up Google TV" no ecrã inicial para abrir as definições do Assistente do Google e selecione iniciar sessão.

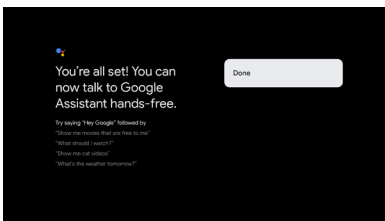
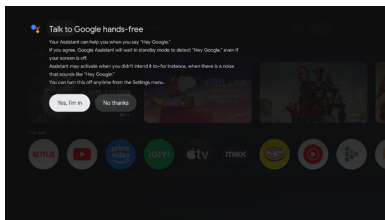
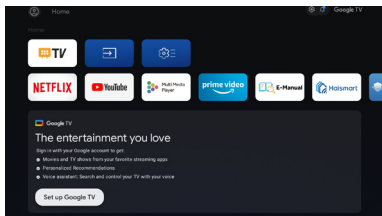

3. Quando surgir "Control your TV with 'Hey Google!'", selecione "Yes I'm in" para poder usar. Por exemplo, quando dizemos "Hey Google, What's the weather?", o indicador do controlo de voz acende-se e informa o estado do tempo.

## Manual eletrónico

O Manual eletrónico está integrado na TV e pode ser apresentado no ecrã. Para saber mais sobre as funções da TV, aceda ao Manual Eletrónico consultando o seguinte. O Manual Eletrónico pode estar disponível consoante a região ou o modelo.

1. Prima o botão HOME para aceder à página inicial.
2. Prima o botão UP/DOWN/LEFT/RIGHT e OK para selecionar e introduza "E-Manual" em "Apps".

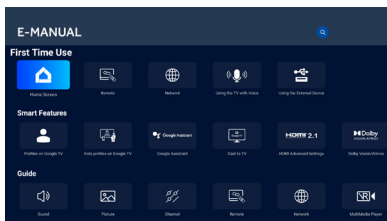

*Nota: As imagens servem apenas como referência.*

## Descrição da função de acessibilidade

### Talkback (Leitor de ecrã)

A função Talkback é uma funcionalidade de acessibilidade de leitor de ecrã que ajuda utilizadores com deficiência visual ao ler em voz alta o texto apresentado no ecrã, itens do menu e outros elementos. Também pode ser configurada para utilizar com o Atalho de Acessibilidade.

### Texto para discurso

Um motor de texto para fala é um componente de software que converte texto para fala com um som natural. O motor de texto para fala funciona em segundo plano, disponibilizando a funcionalidade de síntese de voz central. Aplicações como leitores de ecrã, assistentes virtuais ou ferramentas de aprendizagem de línguas costumam recorrer ao motor de texto para fala para gerar a saída de áudio, mas o motor em si não interage diretamente com os utilizadores.

Esta página apresenta as definições para escolher o motor de texto para fala ativo, caso existam vários motores instalados no sistema, para definir as configurações básicas dos motores de texto para fala, tais como o idioma, a velocidade de leitura, etc.

### Tamanho do texto

Esta configuração permite aumentar ou diminuir o tamanho do texto nas aplicações do sistema, conforme a necessidade do utilizador final.

### Texto a negrito

Esta configuração permite que o texto nas aplicações do sistema seja apresentado em negrito para uma melhor legibilidade.

### Correção de cor

A definição "Correção de cor" destina-se a ajudar pessoas com diferenças na visão de cores a verem as cores no ecrã de forma mais clara. Ao ativar esta função, pode ajustar a forma como as cores são visualizadas, permitindo-lhe desfrutar mais facilmente dos seus programas e aplicações favoritos.

### Atalho de acessibilidade

Quando o atalho de Acessibilidade está ativado, o utilizador final pode premir simultaneamente os botões BACK e DOWN durante 3 segundos para iniciar a funcionalidade de acessibilidade.

Esta definição pode ajudar o utilizador final a escolher a funcionalidade de acessibilidade pretendida para o atalho ou a ativar e desativar a função do atalho.

### Acessibilidade do teclado

#### Tempo para agir (tempo limite de acessibilidade)

Esta definição permite aos utilizadores ajustar o tempo que as mensagens e as notificações permanecem no ecrã.

Aumentar o tempo aumenta a probabilidade de o utilizador final notar a mensagem e tomar as medidas necessárias.

## Atraso de repetição da tecla

Esta definição permite aos utilizadores ajustar o atraso da repetição da tecla, o que pode ajudar o utilizador final a ter uma experiência melhor ao premir os botões do telecomando.

## Mudar acesso

O Acesso por interruptor permite que os utilizadores interajam com a TV utilizando um ou mais interruptores. O Acesso por interruptor pode ser útil se a interação do utilizador final com o telecomando for limitada.

## Descrição de áudio

O utilizador final ouvirá uma descrição do que está a acontecer no ecrã nos filmes e programas suportados ao ativar esta definição.

## Legendas

As definições de "Legendas" permitem que os utilizadores ativem/desativem as legendas e definam a aparência visual das legendas nas aplicações suportadas.

## Texto com contraste elevado

A definição "Texto com contraste elevado" torna o texto no ecrã mais fácil de ler ao usar cores mais brilhantes e contornos mais nítidos. Esta função é especialmente útil para pessoas que têm dificuldade em ler texto normal.

## Pontos táteis nos botões do telecomando

O telecomando da TV tem pontos táteis no botão número 5 para o ajudar a encontrar os botões facilmente. Por exemplo, dos botões numéricos disponíveis, apenas o número 5 tem um ponto tátil para ajudar a encontrar todos os botões numéricos.



## TELEVİZYONU AÇMA

1. Ayaklıyı takın ve TV'yi sağlam bir yüzeye yerleştirin.
2. Anten veya kabloyu TV cihazının arkasındaki **ANT** anten girişine bağlayın.
3. Güç:  
Elektrik kablosunu çalışan bir prize takın.

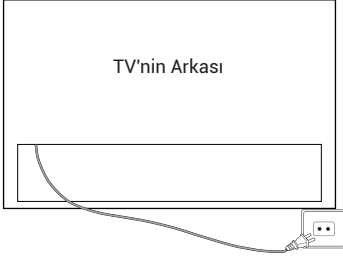

## 4. TV'yi açın:

Uzaktan kumandada **Ü** tuşuna veya TV'nin alt/yan tarafındaki **POWER** düğmesine basın.

## TUŞ KONTROLÜ

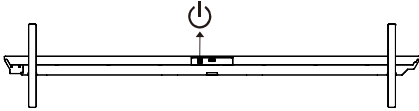

## AKSESUARLAR

Uzaktan kumanda - 1 adet

Kullanıcı Kılavuzu  
- 1 adet

Temel Kurulum Kılavuzu  
- 1 adet

Ayak - 2 adet

\*Duvara Montaj Parçası  
- 1 adet

Garanti kartı - 1 adet

\*Vida (M6 x 20) - 4 adet

## NOT

1. Duvara montaj parçası M96/M92/M93 modelleri içindir.
2. H100S90FUX: Taban sabitleme vidasının spesifikasyonu M5 x 19 - 8 adet.

## GENEL ÖZELLİKLER

Boyut (Çapraz)	100 inç	85 inç	75 inç	65 inç
Çözünürlük	3840 x 2160			
Maksimum Yenileme Hızı	144 Hz @ 3840 x 2160			
En Boy Oranı	16:9			
TV Sistemi	ATV (PAL, SECAM)/DTV (DVB-T/C/T2/S2)			
Video Sinyal Sistemi	PAL, SECAM			
Giriş Güç Voltajı	100-240 V~50/60 Hz			
Anma Gücü	100 inç	85 inç	75 inç	65 inç
	500 W	400 W	350 W	280 W
Ses Çıkışı	M96 Serisi: 90 W			
	M92/M93/S90 Serisi: 47 W			
Bekleme Modunda Güç tüketimi	≤ 0,5 W			
Çevresel Koşul	Çalışma ortam sıcaklığı: +5°C ile +40°C arasında			
	Çalışma ortamı nemi: %25~%80			
	Depolama Sıcaklığı: -15°C~+45°C			
	Depolama Nem Oranı: < %80			
	Atmosfer Basıncı: 86~106 kPa			

Lütfen bağlanacak ekipmanın kullanıcı kılavuzuna da bakın.  
TV'nin arkasındaki giriş bağlantılarını aşağıdaki gibi kullanabilirsiniz.

Şu cihazlara bağlanabilir: VCR, çoklu disk oynatıcı, DVD, video kamera, video oyunu veya stereo sistemi vb.

**Not:**

1. Cihazın, standart olmayan sinyal sağlamasından dolayı bazen farklı cihazlarda desteklenmez.
2. Resimde gösterilen ekipman ve bağlantı kabloları ürüne dahil değildir ve ayrı olarak satın alınmalıdır.

H100S90FUX/H85M92FUX/H75M92FUX/H65M92FUX/H75M93GUX/H65M93GUX

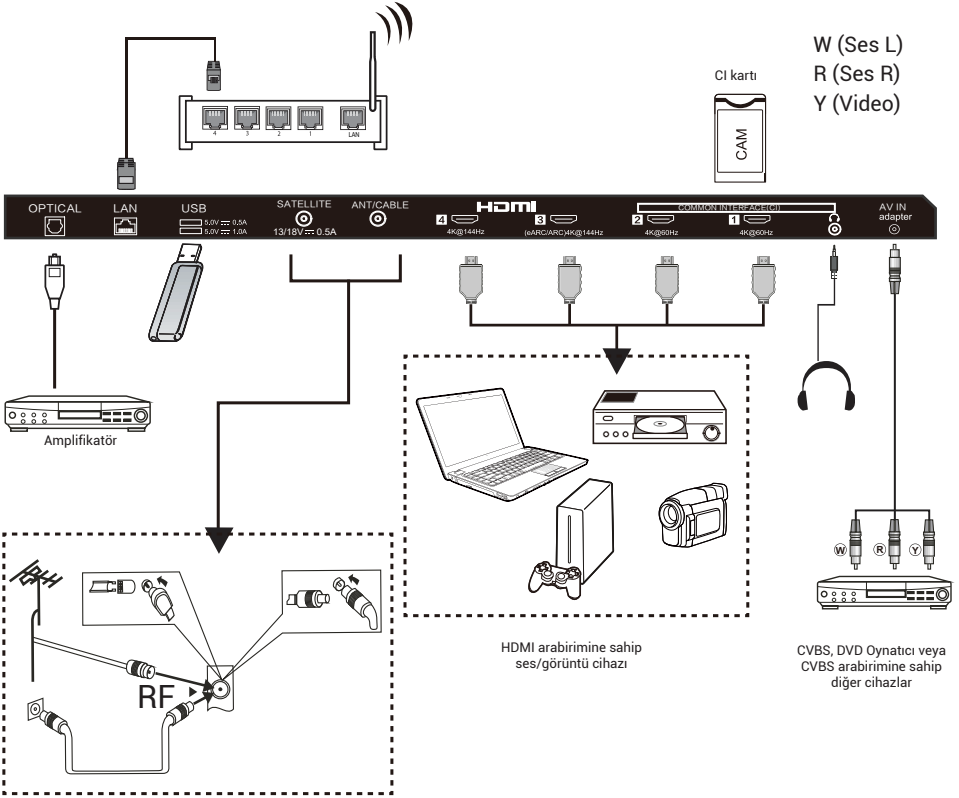

H100M96FUX

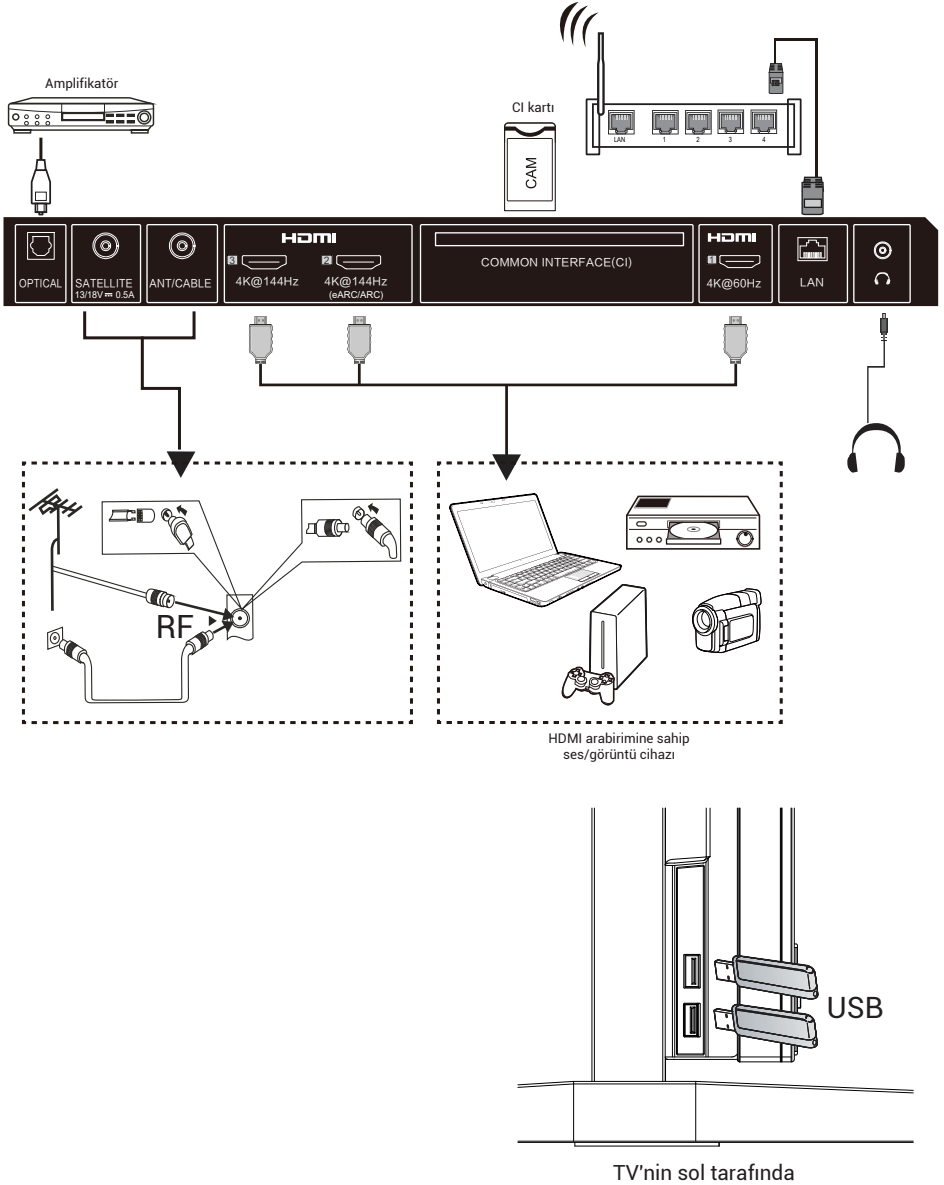

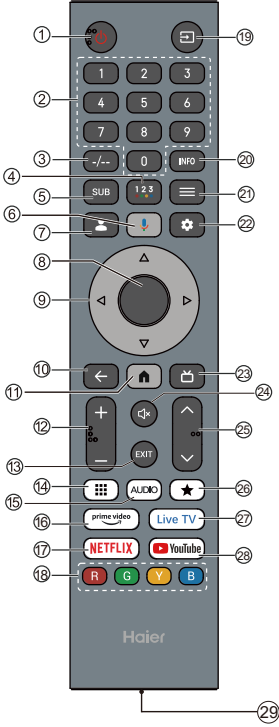

### NOT

Gerçek ürün işlevlerine bağlıdır.

#	Öge	Açıklamalar
1	<b>Güç:</b>	Televizyonu açmak veya kapatmak için basın. Televizyonunuz kapalıyken üzerinden hala güç akımı geçer. Gücü tamamen kesmek için elektrik kablosunu prizden çekin.
2	<b>0~9 sayılar</b>	Bir TV kanal numarası girmek için basın.
3	<b>-/--</b>	TV kanal numarası girişini ayarlamak için basın.
4	<b>••••</b>	Ekran Klavyesini açmak için basın.
5	<b>SUB</b>	Alt yazı işlevini ayarlamak için basın.
6		Google Asistanı açmak için basın.
7		Kullanıcı hesabı sayfasını açmak için basın.
8	<b>OK</b>	Seçilen seçeneği girin veya seçilen işlemi gerçekleştirin.
9	<b>▲▼◀▶</b>	Ekran üstü menüde gezinmek için basın.
10	<b>GERİ</b>	Önceki menüye dönmek için basın.
11		Ana Sayfayı açmak için basın.
12	<b>SES+/SES-</b>	Ses düzeyini ayarlamak için SES+ veya SES- tuşuna basın.
13	<b>EXIT</b>	Mevcut işlemden çıkın.
14		Sanal tuş takımını göstermek için basın.
15	<b>AUDIO</b>	NİCAM'i ATV'de ayarlamak için basın. DTV'de Ses Parçalarını Seçin.
16		Prime Video'yu açmak için basın.
17	<b>NETFLIX</b>	NETFLIX'i açmak için basın.
18	<b>Renkli düğmeler</b>	Metindeki menünün altındaki komut istemine göre ilgili işlemleri gerçekleştirin.
19		Giriş kaynağı listesini açmak için basın.
20	<b>INFO</b>	Kanal bilgilerini görüntülemek için basın
21	<b>MENÜ</b>	Ekran üstü menüyü açmak veya kapatmak için basın.
22		Ayarlar menüsünü açmak için basın.
23		TV modunda elektronik program rehberini görüntülemek için basın.
24		Sessize almak için basın.
25	<b>CH▼/CH^</b>	Televizyon kanallarını değiştirmek için CH▼ veya CH^ tuşuna basın.
26		Favori uygulamanız için bir kısayol oluşturun.
27	<b>Live TV</b>	LiveTV'de son giriş kaynağına geçmek için basın.
28	<b>YouTube</b>	YouTube'ya açmak için basın.
29	<b>Type-C bağlantı noktası</b>	Hızlı şarj için Type-C bağlantı noktası. (DC 5 V 1 A)

### Göz Koruma İşlevi: (Renk sıcaklığı standart modunda TUV düşük mavi ışık gereksinimlerini karşılar)

Low Blue Light - Televizyonunuzdaki Düşük Mavi Işık modu, gözlerinizi korumak için mavi ışık seviyesini azaltmak üzere tasarlanmıştır. Uzaktan kumandanın düğmesine basın ve Settings → Display&Sound → Display → Advanced Settings → Low Blue Light ögesine gidin. (Opsiyonel: Off, Low, Middle, High).

Televizyonu belirli bir süre izlerken göz yorgunluğunu azaltmak ve gözlerinizi korumak için şunlar önerilir:

- Düzenli ve sık molalar verin, TV'yi bir saatten fazla izlemekten kaçının.

#### Uzun süre televizyon izlemek göz yorgunluğuna neden olabilir.

- TV ekranından uzaklaşıp izleme molası sırasında en az 10 dakika boyunca uzak nesnelere odaklanın.
- Ara verme sırasında göz egzersizleri veya açık hava etkinlikleri yaparak kendinizi rahatlatın.
- En uygun izleme mesafesi, TV ekranının dikey yüksekliğinin 3 katıdır.
- Düzenli molalar ve egzersizler, göz yorgunluğunu ve bitkinliğini gidermede son derece faydalıdır.

## İLK KURULUM

Televizyonunuzu ilk kez açtığınızda, kurulum sihirbazı temel ayarların yapılandırılmasında size rehberlik edecektir.

Lütfen Metin İpucuna göre İlk Kurulumu yapın.

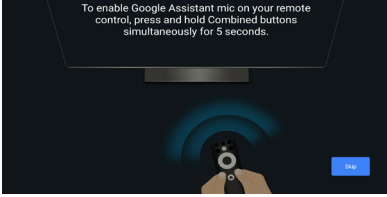

## ELLER SERBEST SESLİ KONTROL

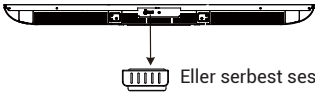

Eller Serbest Ses Kontrolünü açmak veya kapatmak için geçiş yapın.

**Not:** Bu özellik ağ bağlantısı gerektirir. Uzak Alan sesli komutları bu dillerde mevcuttur.

en-US/es-US, fr-FR, es-ES, ja-JP, ko-KR, de-DE, it-IT, en-GB, en-AU, en-IN/hi-IN, en-CA/fr-CA, es-MX, pt-BR, id-ID, sv-SE, vi-VN

## ELLER SERBEST SES KONTROLÜ NASIL KULLANILIR

1. Eller serbest ses kontrolünü açmak için geçiş anahtarını kullanın.
2. Ana ekranda "Set up Google TV" ögesini seçin; bu, Google Asistan ayarlarını açar. Ardından oturum açmayı seçin.

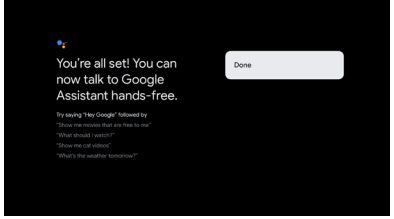
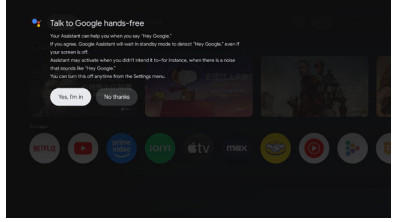
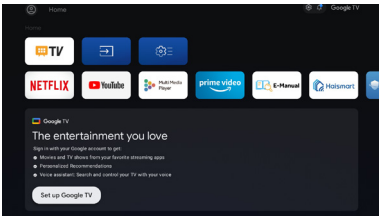

3. "Control your TV with 'Hey Google!'" mesajı görüntülediğinde "Yes I'm in" seçeneğini seçersiniz kullanılabilir.

Örneğin, "Hey Google, What's the weather" dedüğümüzde, eller serbest ses göstergesi yanacak ve hava durumu bilgisi verilecek.

## E-Kılavuz

E-Kılavuz, TV'nizde yerleşiktir ve ekranda görüntülenebilir. TV'nizin özellikleri hakkında daha fazla bilgi edinmek için aşağıdaki yolu izleyerek E-Kılavuz'a erişebilirsiniz. E-Kılavuz, bölgeye veya modele bağlı olarak mevcut olabilir.

1. Ana sayfaya girmek için **HOME** düğmesine basın.
2. **UP/DONW/LEFT/RIGHT** ve **OK** düğmesine basarak "Apps" "E-Manual" seçin ve girin.

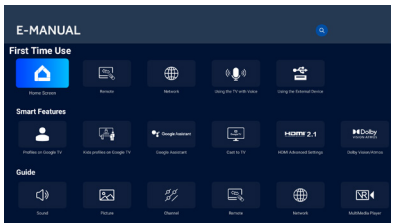

*Not: Resim sadece referans amaçlıdır.*

## Erişilebilirlik işlevi açıklaması

### Talkback (Ekran okuyucu)

Talkback, görme engelli kullanıcılara ekran üzerindeki metinleri, menü öğelerini ve diğer unsurları sesli olarak okuyarak yardımcı olan bir ekran okuyucu erişilebilirlik özelliğidir. Ayrıca Erişilebilirlik Kısayolu ile kullanmak üzere de ayarlanabilir.

### Metin okuma

Metin Okuma Motoru, metni doğal sesli konuşmaya dönüştüren bir yazılım bileşenidir.

Metin Okuma Motoru, temel konuşma sentezi işlevselliğini sağlayarak arka planda çalışır. Ekran okuyucular, sanal asistanlar veya dil öğrenme araçları gibi uygulamalar genellikle sesli çıktı oluşturmak için Metinden Sese Motorunu kullanır ancak motorun kendisi kullanıcılarla doğrudan etkileşimde bulunmaz.

Bu sayfa, sistemde birden fazla motor yüklüyse etkin Metin-Konuşma motorunu seçme ve dil, okuma hızı gibi Metin-Konuşma motorları için temel yapılandırmaları ayarlama seçeneklerini sağlar.

### Metin Ölçeklendirme

Bu yapılandırma, son kullanıcının ihtiyacına bağlı olarak sistem genelindeki uygulamalardaki metni büyütebilir veya küçülebilir.

### Kalın Metin

Bu yapılandırma, sistem genelindeki uygulamalardaki metinlerin daha iyi okunabilirliği için kalın yazılmasına olanak tanır.

### Renk düzeltme

"Renk düzeltme" ayarı, renk görme farklılıkları olan kişilerin ekrandaki renkleri daha net görmelerine yardımcı olmak için tasarlanmıştır. Bu seçeneği etkinleştirerek, renklerin görüntülenme şeklini ayarlayabilir ve favori programlarınız ile uygulamalarınızın keyfini daha kolay çıkarabilirsiniz.

### Erişilebilirlik kısayolu

Erişilebilirlik kısayolu açık olduğunda son kullanıcı erişilebilirlik özelliğini başlatmak için BACK ve DOWN düğmelerine 3 saniye boyunca basabilir.

Bu ayar, son kullanıcının kısayolun hedeflenen erişilebilirlik özelliğini seçmesine veya kısayol işlevini açık kapatmasına yardımcı olabilir.

### Klavye erişilebilirliği

Eyleme geçme zamanı (erişilebilirlik zaman aşımı)

Bu ayar, kullanıcıların mesajların ve bildirimlerin ekranda ne kadar süre kalacağını ayarlamasına olanak tanır. Daha uzun süre kalması, son kullanıcının mesajı fark etme ve gerekli işlemi yapma olasılığını artırır.

### Tuş tekrarı gecikmesi

Bu ayar, kullanıcıların tuş tekrarlama gecikmesini ayarlamasına olanak tanır; bu, uzaktan kumandadaki düğmelere basarken son kullanıcının daha iyi bir deneyim yaşamasına yardımcı olabilir.

### Geçiş Erişimi

Switch Access, kullanıcıların bir veya daha fazla anahtar kullanarak TV ile etkileşim kurmasını sağlar. Switch Access, son kullanıcının uzaktan kumanda ile etkileşimi sınırlıya faydalı olabilir.

### Sesli Betimleme

Son kullanıcı, bu ayarı etkinleştirerek desteklenen film ve programlarda ekranda olup bitenlerin bir açıklamasını duyar.

### Açıklamalı alt yazılar

"Açıklamalı alt yazılar" ayarları, kullanıcıların alt yazıları açık kapatmasına ve desteklenen uygulamalarda alt yazıların görsel görünümünü belirlemesine olanak tanır.

### Yüksek kontrastlı metin

"Yüksek kontrastlı metin" ayarı, ekrandaki metni daha parlak renkler ve daha net konturlar kullanarak okunmasını kolaylaştırır. Bu özellik, normal metni okumakta zorluk çeken kişiler için özellikle faydalıdır.

### Uzaktan kumanda düğmelerindeki kabartmalı noktalar

TV uzaktan kumandasındaki 5 numaralı tuşta, tuşları kolayca bulmanıza yardımcı olmak için kabartmalı noktalar bulunmaktadır. Örneğin, sayısal tuşlar arasında yalnızca 5 numaralı tuşta tüm sayısal tuşları bulmanızı kolaylaştıran bir kabartma nokta bulunur.



**SÅDAN TÆNDER DU FOR TV'ET**

1. Sæt foden på, og placér TV'et på et fast underlag.
2. Slut antennen eller kablet til **ANT**-antennestikket på bagsiden af TV'et.
3. Strøm:  
Slut stikproppen til en fungerende stikkontakt.

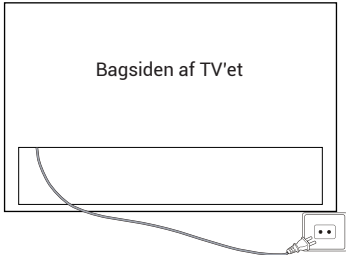

4. Tænd TV'et:  
Tryk på  på fjernbetjeningen eller på **POWER**-knappen på undersiden/siden af TV'et.

**BETJENINGSKNAPPER**

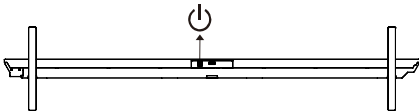

**MEDFØLGENDE TILBEHØR**

- Fjernbetjening - 1 stk. Brugervejledning - 1 stk.
- Installationsvejledning til fod - 1 stk. Fod - 2 stk.
- \*Vægbeslagskomponent - 1 stk. Garantikort - 1 stk.
- \*Skrue (M6 x 20) - 4 stk.

**BEMÆRK**

1. Vægbeslagskomponenten er til M96/M92/M93-modeller.
2. H100S90FUX: Specifikationen for den fodens fastgørelsesskrue er M5 x 19 - 8 stk.

**GENERELLE SPECIFIKATIONER**

Mål (Diagonal)	100"	85"	75"	65"
Opløsning	3840 x 2160			
Maksimal opdateringshastighed	144 Hz @ 3840 x 2160			
Aspektforhold	16:9			
TV-system	ATV (PAL, SECAM)/DTV (DVB-T/C/T2/S2)			
Videosignalsystem	PAL, SECAM			
Indgangsspænding	100-240 V~50/60 Hz			
Mærkeeffekt	100"	85"	75"	65"
	500 W	400 W	350 W	280 W
Lyddudgang	M96-serien: 90 W			
	M92/M93/S90-serien: 47 W			
Strømforbrug på standby	≤ 0,5 W			
Omgivelsesforhold	Driftsomgivelsestemperatur: +5 °C til +40 °C			
	Luftfugtighed i driftsomgivelserne: 25 %~80 %			
	Opbevaringstemperatur: -15 °C~+45 °C			
	Lagringsfugtighed: < 80 %			
	Atmosfærisk tryk: 86~106 kPa			

Se desuden brugervejledningen til det udstyr, du vil tilslutte.  
Du kan anvende indgangsterminalerne på TV'ets bagside som følger.

Det kan forbindes til følgende enheder: VCR, multidiskafspiller, dvd-afspiller, videokamera, videospil, stereosystem osv.

**Bemærk:**

1. I visse tilfælde understøttes dette ikke på andre enheder, da enheden leverer ikke-standardsignal.
2. Det udstyr og de tilslutningskabler, der vises på billedet, er ikke inkluderet og skal købes separat.

H100S90FUX/H85M92FUX/H75M92FUX/H65M92FUX/H75M93GUX/H65M93GUX

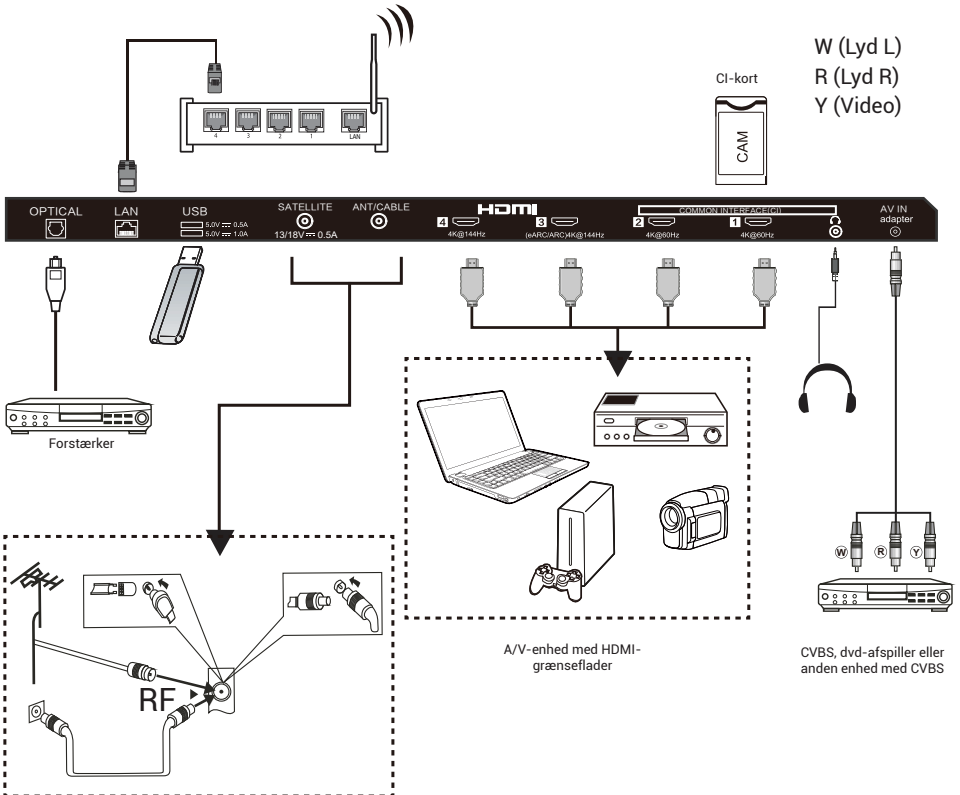

H100M96FUX

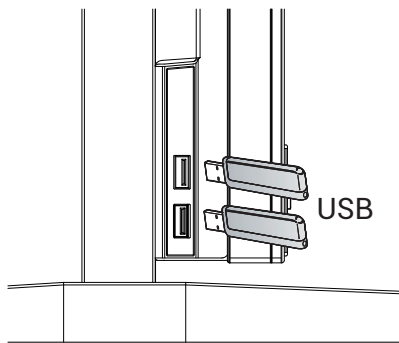
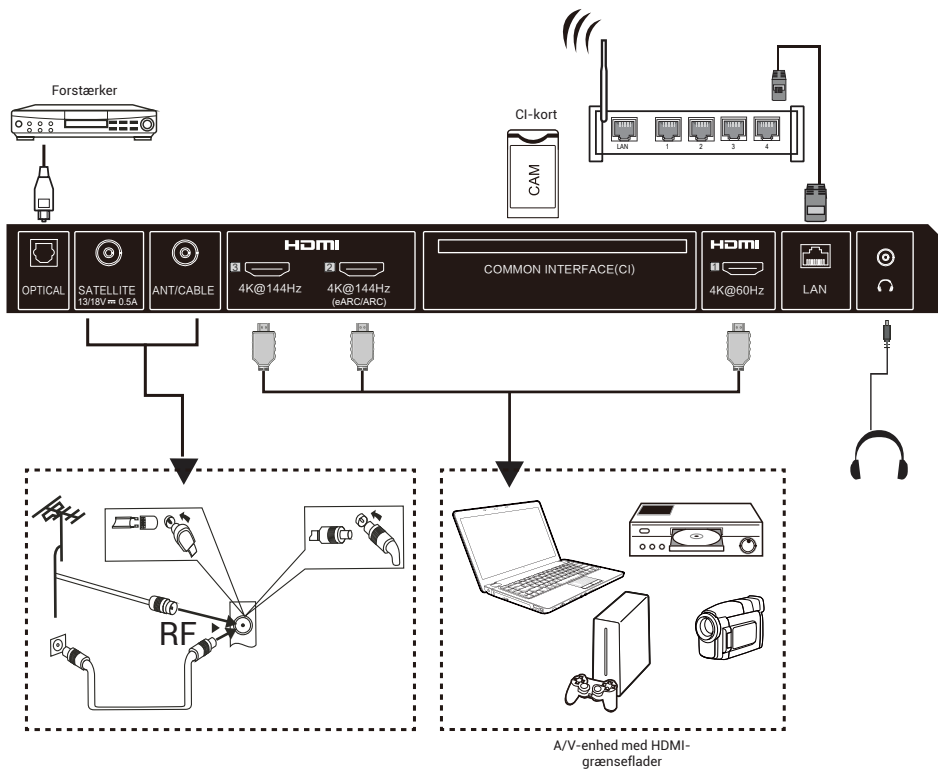

På venstre side af TV'et

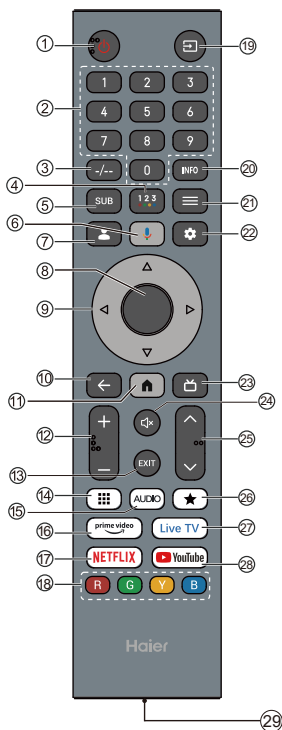

#	Punkt	Beskrivelse
1	<b>Tænd/Sluk</b>	Tryk for at tænde eller slukke TV'et. Når TV'et er slukket, bruger det stadig en smule strøm. Du kobler enheden helt fra lysnettet ved at tage stikket ud.
2	<b>Nummer 0-9</b>	Tryk for at indtaste et TV-kanalnummer.
3	<b>-/--</b>	Tryk for at indtaste TV-kanalnummeret.
4	<b>••••</b>	Tryk for at åbne skærm-tastaturet.
5	<b>SUB</b>	Tryk for at indstille undertekstfunktionen.
6		Tryk for at åbne Google Assistant.
7		Tryk for at åbne brugerkontosiden.
8	<b>OK</b>	Indtast dit valg, eller udfør den valgte handling.
9	<b>▲▼◀▶</b>	Tryk for at navigere i skærmmenuen.
10	<b>TILBAGE</b>	Gå tilbage til forrige menu.
11		Tryk for at åbne startside.
12	<b>VOL+/VOL-</b>	Tryk på VOL+ eller VOL- for at justere lydstyrkeniveauet.
13	<b>EXIT</b>	Afslut den aktuelle handling.
14		Tryk for at vise det virtuelle tastatur.
15	<b>AUDIO</b>	Tryk for at indstille NICAM i ATV. Vælg lydspor i DTV.
16	<b>prime video</b>	Tryk for at åbne Prime Video.
17	<b>NETFLIX</b>	Tryk for at åbne NETFLIX.
18	<b>Farvede knapper</b>	Udfør de relevante handlinger i henhold til prompten nederst i menuen i teksten.
19		Tryk for at åbne listen med signalkilder.
20	<b>INFO</b>	Tryk for at vise kanaloplysningerne.
21	<b>MENU</b>	Tryk for at åbne eller lukke skærmmenuen.
22		Tryk for at åbne menuen indstillinger.
23		Tryk for at åbne den elektroniske programguide i TV-tilstand.
24		Tryk for at slå lyden fra.
25	<b>CH▼/CH▲</b>	Tryk på CH▼ eller CH▲ for at skifte TV-kanal.
26	<b>★</b>	Opret en genvej til din foretrukne app.
27	<b>Live TV</b>	Tryk for at gå til den sidste signalkilde i LiveTV.
28	<b>YouTube</b>	Tryk for at åbne YouTube.
29	<b>Type-C-port</b>	Type-C-port til hurtig opladning. (DC 5 V 1 A)

**BEMÆRK**

Med forbehold for produktets faktiske funktioner.

**Øjenbeskyttelsesfunktion:** (Opfylder kravene for TUV lavt blåt lys i standardtilstand for farvetemperatur)

Low Blue Light – Tilstanden til lavt blåt lys på dit TV er designet til at reducere niveauet af blåt lys for at beskytte dine øjne. Tryk på en knap på fjernbetjeningen: Settings → Display&Sound → Display → Advanced Settings → LowBlue Light (Valgmuligheder: Off, Low, Middle, High).

For at reducere øjenbelastning og beskytte øjnene, når du ser TV i længere tid, anbefales følgende:

- Hold regelmæssige og hyppige pauser, undgå at se TV i perioder på mere end en time.

**At se fjernsyn i længere tid kan forårsage trætte øjne.**

- Se væk fra TV-skærmen, og fokuser på genstande langt væk i mindst 10 minutter under en skærmpause.
- Slap af, når du holder skærmpause, ved at lave øjenøvelser eller udendørsaktiviteter.
- Den anbefalede, bedste betragtningsafstand er 3 gange TV-skærmens lodrette højde.
- Regelmæssige pauser og øvelser er yderst nyttige til at lindre øjenbelastning og -træthed.

## FØRSTE KONFIGURATION

Første gang du tænder dit TV, vil opsætningsguiden vejlede dig gennem konfigurationen af de grundlæggende indstillinger.

Følg teksttip til første konfiguration.

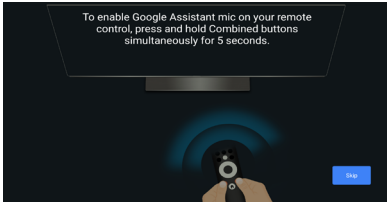

## HÅNDFRI STEMMESTYRING



Skift for at åbne eller lukke håndfri stemmestyring.

**Bemærk:** Denne funktion kræver en netværksforbindelse. Far-Field-stemme kommandoer er tilgængelige på disse sprog.

en-US/es-US, fr-FR, es-ES, ja-JP, ko-KR, de-DE, it-IT, en-GB, en-AU, en-IN/hi-IN, en-CA/fr-CA, es-MX, pt-BR, id-ID, sv-SE, vi-VN

## SÅDAN BRUGES HÅNDFRI STEMMESTYRING

1. Aktivér håndfri stemmestyring med valgknappen.
2. Vælg "Set up Google TV" på startskærmen for at åbne Google-assistentens indstillinger, og vælg Sign in.

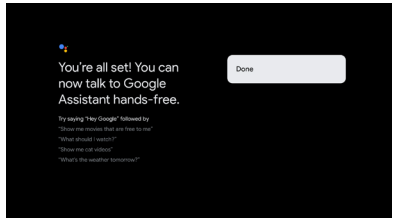
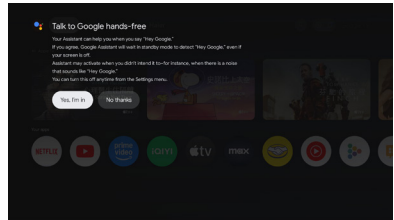
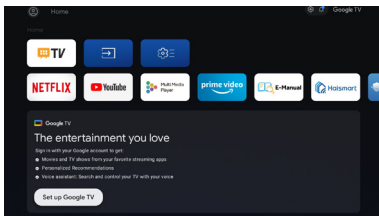

3. Når prompten "Control your TV with 'Hey Google!'" vises, skal du vælge "Yes, I'm in", for at aktivere det.

Når vi for eksempel siger "Hey Google, What's the weather", vil den håndfri stemmeindikator lyse op og give en tilbagemelding om vejret.

## eVejledning

eVejledning er indbygget i TV'et og kan vises på skærmen. Hvis du vil få mere at vide om dit TV's funktioner, skal du åbne eVejledningen ved at henvise til følgende. eVejledning kan være tilgængelig afhængigt af området eller modellen.

1. Tryk på knappen **HOME** for at åbne startskærmen.
2. Tryk på knapperne **UP/DONW/LEFT/RIGHT** og **OK** for at vælge, og åbn "E-Manual" i "Apps".

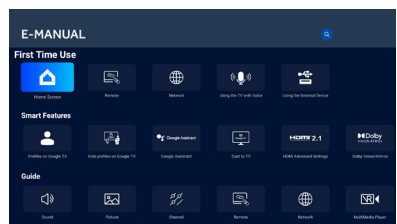

*Bemærk: Billedet er kun vejledende.*

**Beskrivelse af tilgængelighedsfunktion****Talkback (skærmlæser)**

Talkback er en skærmlæserfunktion for tilgængelighed, som hjælper synshandicappede brugere ved at læse tekst, menupunkter og andre elementer på skærmen højt. Det kan også indstilles til brug med genvej til tilgængelighed.

**Tekst til tale**

Tekst-til-tale er en softwarekomponent, der omdanner tekst til naturligt klingende tale.

Tekst-til-tale arbejder i baggrunden og leverer den grundlæggende talesyntese-funktionalitet. Programmer såsom skærmlæsere, virtuelle assistenter eller værktøjer til sprogindlæring benytter ofte tekst-til-tale til at generere lydoutput, men selve softwaren interagerer ikke direkte med brugerne.

Denne side indeholder indstillinger til at vælge den aktive tekst-til-tale, hvis der er flere udgaver installeret på systemet, samt til at konfigurere grundlæggende indstillinger for tekst-til-tale, fx sprog og oplæsningshastighed.

**Tekstskalering**

Denne konfiguration kan skalere teksten i systemomfattende applikationer op eller ned baseret på slutbrugerens behov.

**Fed tekst**

Denne konfiguration tillader, at teksten i systemomfattende applikationer kan vises med fed skrift for bedre læsbarhed.

**Farvekorrektio**

Indstillingen "Farvekorrektio" er designet til at hjælpe personer med farveblindhed med at se farverne på skærmen tydeligere. Ved at aktivere denne mulighed kan du justere, hvordan farver vises, så det bliver nemmere at nyde dine yndlingsprogrammer og -apps.

**Tilgængelighedsgenvej**

Når tilgængelighedsgenvej er aktiveret, kan slutbrugeren trykke på både BACK- og DOWN-knapperne i 3 sekunder for at starte en tilgængelighedsfunktion.

Denne indstilling kan hjælpe slutbrugeren med at vælge den målrettede tilgængelighedsfunktion for genvejen eller slå genvejsfunktionen til og fra.

**Tastaturtilgængelighed****Tid til at handle (tilgængelighedstimeout)**

Denne indstilling giver brugerne mulighed for at justere, hvor længe meddelelser og notifikationer vises på skærmen.

Den længere visningstid vil øge chancen for, at slutbrugeren bemærker meddelelsen og udfører de nødvendige handlinger.

**Forsinkelse for gentagelse af taster**

Denne indstilling giver brugerne mulighed for at justere forsinkelsen for gentagelse af taster, hvilket kan hjælpe slutbrugeren med at få en bedre oplevelse, når der trykkes på knapperne på fjernbetjeningen.

### Skifteadgang

Skifteadgang giver brugere mulighed for at interagere med TV'et ved hjælp af en eller flere kontakter. Skifteadgang kan være nyttigt, hvis slutbrugerens interaktion med fjernbetjeningen er begrænset.

### Lydbeskrivelse

Ved at aktivere denne indstilling hører slutbrugeren en beskrivelse af, hvad der sker på skærmen i understøttede film og programmer.

### Billedtekster

Indstillingerne for "Billedtekster" giver brugerne mulighed for at slå billedtekster til eller fra samt bestemme billedteksters visuelle udseende i understøttede apps.

### Tekst med høj kontrast

Indstillingen "Tekst med høj kontrast" gør teksten på skærmen lettere at læse ved at bruge lysere farver og tydeligere omrids. Denne funktion er især nyttig for personer, der synes, at almindelig tekst er svær at læse.

### Taktile prikker på fjernbetjeningsknapperne

TV-fjernbetjeningen har taktile prikker på knappen med tallet 5 for at hjælpe dig med nemt at finde knapperne. For eksempel har kun tallet 5 blandt de numeriske knapper en taktil prik for at hjælpe dig med at finde alle de numeriske knapper.



## TV:N KYTKEMINEN PÄÄLLE

1. Asenna jalusta ja aseta televisio kiinteälle alustalle.
2. Liitä antenni tai kaapeli television takaosassa olevaan **ANT**-antenniliitäntään.
3. Virta:  
Liitä johto toimivaan pistorasiaan.

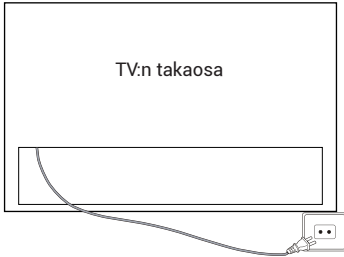

4. Kytke televisio päälle:

Paina kaukosäätimen  $\phi$ -painiketta tai television alareunassa/laidassa olevaa **POWER**-painiketta.

## PAINIKEOHJAUS

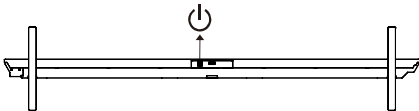

## VARUSTEET

- |                              |                     |
|------------------------------|---------------------|
| Kaukosäädin – 1 kpl          | Käyttöopas – 1 kpl  |
| Jalustan asennusohje – 1 kpl | Jalusta – 2 kpl     |
| *Seinäkiinnikeosa – 1 kpl    | Takuukortti – 1 kpl |
| *Ruuvit (M6 x 20) – 4 kpl    |                     |

## HUOMAA

1. Seinäkiinnikeosa on tarkoitettu M96/M92/M93-malleille.
2. H100S90FUX: Jalustan kiinnitysruuvien tekniset tiedot ovat M5 x 19 – 8 kpl.

## YLEISET TEKNISET TIEDOT

Koko (Diagonaali)	100 tuumaa	85 tuumaa	75 tuumaa	65 tuumaa
Resoluutio	3840 x 2160			
Suurin virkistystaajuus	144 Hz @ 3840 x 2160			
Kuvasuhde	16:9			
TV-järjestelmä	ATV (PAL, SECAM)/DTV (DVB-T/C/T2/S2)			
Videosignaali-järjestelmä	PAL, SECAM			
Syöttöjännite	100 – 240 V ~ 50/60 Hz			
Nimellisteho	100 tuumaa	85 tuumaa	75 tuumaa	65 tuumaa
	500 W	400 W	350 W	280 W
Äänilähtö	M96-sarja: 90 W			
	M92/M93/S90 -sarja: 47 W			
Valmiustilan virrankulutus	≤ 0,5 W			
Ympäristöolosuhteet	Käyttöympäristön lämpötila: +5 – +40 °C Käyttöympäristön ilmankosteus: 25 – 80 % Säilytyslämpötila: -15 – +45 °C Säilytyksen ilmankosteus: Alle 80 % Ilmanpaine: 86 – 106 kPa			

Katso myös liitettävän laitteen käyttöohje.  
 Voit käyttää television takana olevia tuloliitäntöjä seuraavasti.

Siihen voidaan liittää seuraavat laitteet: VCR, monilevysoitin, DVD, videokamera, videopeli tai stereojärjestelmä jne.

**Huomautus:**

1. Joskus tätä ei tueta eri laitteissa, koska laite syöttää epätyypillistä signaalia.
2. Kuvassa näkyvät laitteet ja liitäntäkaapelit eivät sisälly pakkaukseen ja ne on ostettava erikseen.

H100S90FUX/H85M92FUX/H75M92FUX/H65M92FUX/H75M93GUX/H65M93GUX

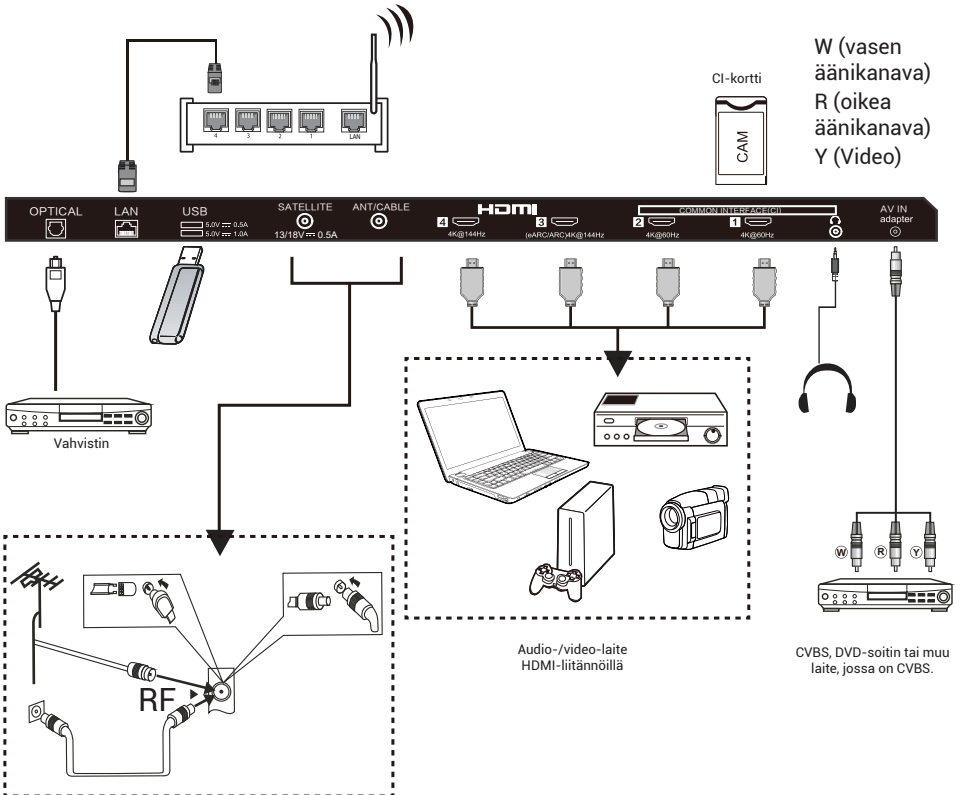

H100M96FUX

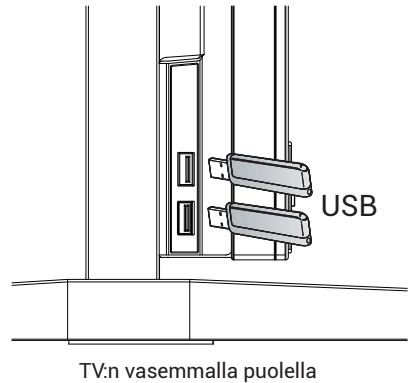
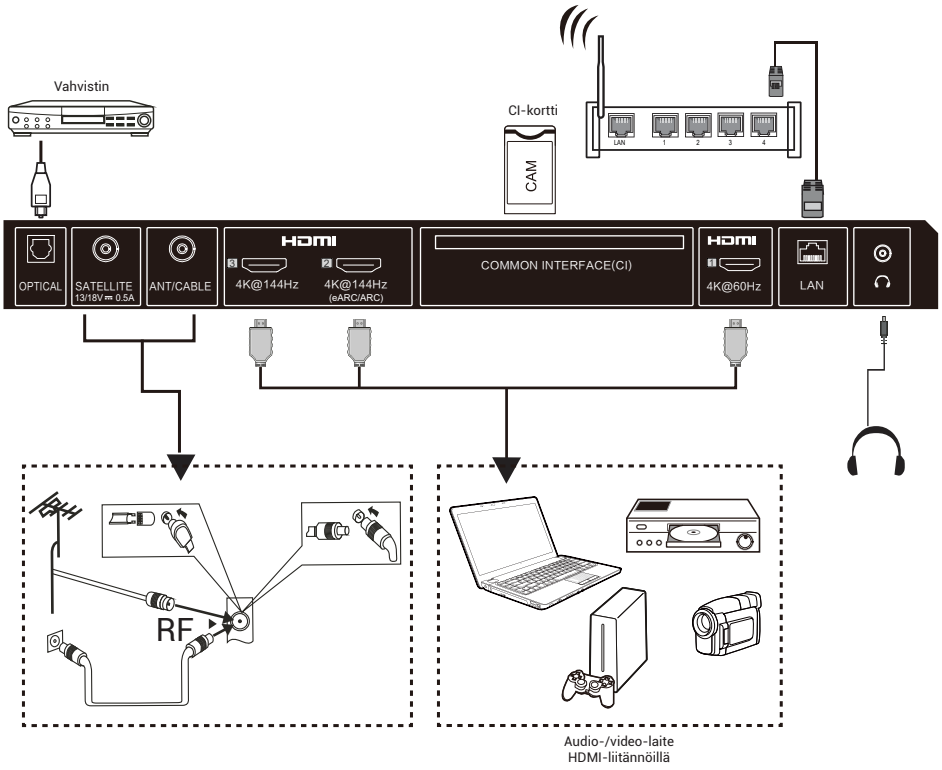

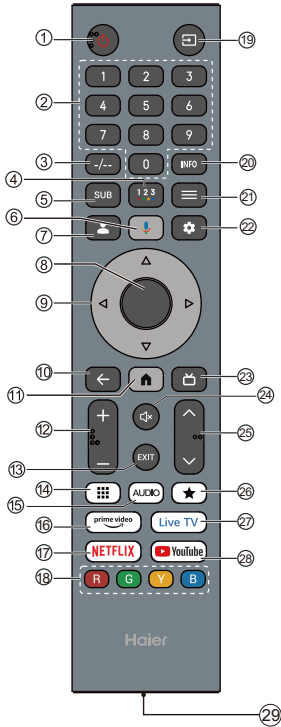

### HUOMAA

Riippuu tuotteen todellisista toiminnoista.

Nro	Kohta	Kuvaukset
1	<b>Virta</b>	Kytke TV päälle tai pois päältä painamalla. Kun TV:si on pois päältä, sen läpi kulkee silti sähköä. Katkaise virta kokonaan irrottamalla virtajohto pistorasiasta.
2	<b>0–9 numerot</b>	Anna TV-kanavan numero painamalla.
3	<b>-/--</b>	Aseta TV-kanavan numerosyöttö painamalla.
4	<b>••••</b>	Avaa virtuaalinen näppäimistö painamalla.
5	<b>SUB</b>	Määritä tekstitystoiminto painamalla.
6		Avaa Google Assistant painamalla.
7		Avaa käyttäjätilin sivu painamalla.
8	<b>OK</b>	Syötä valittu vaihtoehto tai suorita valittu toiminto.
9	<b>▲▼◀▶</b>	Liiku näytön valikossa painamalla.
10	<b>TAKAISIN</b>	Palaa edelliseen valikkoon.
11		Avaa aloitusnäyttö painamalla.
12	<b>ÄÄNI+/ÄÄNI-</b>	Sääädä äänenvoimakkuutta painamalla ÄÄNI+ tai ÄÄNI-.
13	<b>EXIT</b>	Poistu nykyisestä toiminnosta.
14		Näytä virtuaalinen näppäimistö painamalla.
15	<b>AUDIO</b>	Aseta NICAM ATV:ssä painamalla. Valitse ääniraidat DTV:ssä.
16		Avaa Prime Video painamalla.
17	<b>NETFLIX</b>	Avaa NETFLIX painamalla.
18	<b>Väripainikkeet</b>	Toteuta asianomaiset toiminnot tekstissä valikon alareunassa olevan kehoitteen mukaisesti.
19		Avaa tulolähdeluettelo painamalla.
20	<b>INFO</b>	Avaa kanavatiedot painamalla.
21	<b>VALIKKO</b>	Avaa tai sulje näyttövalikko painamalla.
22		Avaa asetukset-valikko painamalla.
23		Näytä sähköinen ohjelmaopas Tv-tilassa painamalla.
24		Poista mykistys painamalla.
25	<b>CH▼/CH▲</b>	Vaihda TV-kanavia painamalla CH▼ tai CH▲.
26	<b>★</b>	Luo pikakuvake suosikkisovelluksellesi.
27	<b>Live TV</b>	Siirry viimeisimpään tulolähteeseen LiveTV:ssä painamalla.
28	<b>YouTube</b>	Avaa YouTube painamalla.
29	<b>Type-C-portti</b>	Type-C-portti pikalatausta varten. (DC 5 V 1 A)

### Silmien suojaustoiminto: (Väriämpötilan standarditilassa täyttää TUV:n matalan sinisen valon vaatimukset)

Low Blue Light – TV:si matala sininen valon tila on suunniteltu vähentämään sinisen valon määrää silmiesi suojelemiseksi. Paina kaukosäätimen painiketta: Settings → Display&Sound → Display → Advanced Settings → Low Blue Light (Valittavissa: Off, Low, Middle, High).

Silmien rasituksen vähentämiseksi ja silmien suojaamiseksi, kun katsot televisiota pidemmän aikaa, on suositeltavaa noudattaa seuraavia varoimia:

- Pidä säännöllisesti ja usein taukoja, vältä television katsomista yli tunnin jaksoissa.

### Pitkään television katselu saattaa aiheuttaa silmien väsymistä.

- Käännä katseesi pois television näytöltä ja keskity katselutauon aikana vähintään 10 minuutiksi kaukaisiin kohteisiin.
- Rentoudu katselutauon aikana tekemällä silmäjumppaa tai ulkoilemalla.
- Optimaalinen katseluetäisyys on 3 kertaa television näytön pystysuuntainen korkeus.
- Säännölliset taudit ja harjoitukset ovat erittäin hyödyllisiä silmien rasituksen ja väsymyksen lievittämisessä.

**ALKUASETUKSET**

Kun käynnistät television ensimmäistä kertaa, opastettu asennustoiminta opastaa sinua perusasetusten määrittämisessä. Ole hyvä ja noudata tekstivihjettä ensimmäisen käyttöönoton yhteydessä.

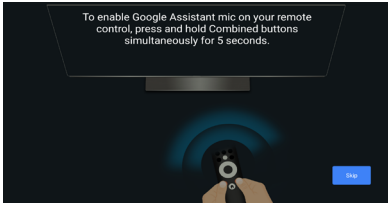

**HANDSFREE-PUHEOHJAUS**



 Handsfree-kytkin

Kytke handsfree-ääniohjaus päälle tai pois.

**Huomautus:** Tämä ominaisuus vaatii verkkoyhteyden. Far-Field-puhekomennot ovat käytettävissä näillä kielillä.

en-US/es-US, fr-FR, es-ES, ja-JP, ko-KR, de-DE, it-IT, en-GB, en-AU, en-IN/hi-IN, en-CA/fr-CA, es-MX, pt-BR, id-ID, sv-SE, vi-VN

**KUINKA KÄYTTÄÄ HANDSFREE-ÄÄNIOHJAUSTA**

1. Aktivoi handsfree-ääniohjaus vipukytkimellä.
2. Valitse aloitusnäytöltä "Set up Google TV" avataksesi Google-avustajan asetukset ja valitse Kirjautuu sisään.

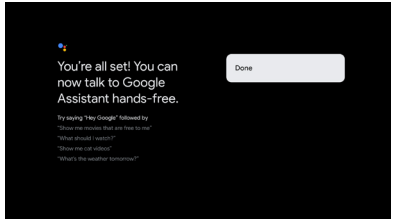
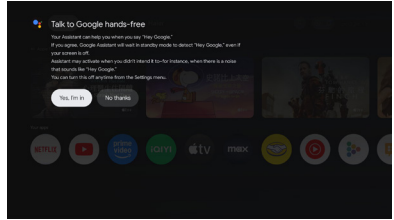
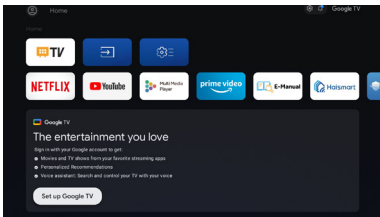

3. Kun kehoitus "Control your TV with 'Hey Google!'" tulee näkyviin, valitse "Yes I'm in", niin sitä voi käyttää.

Esimerkiksi kun sanomme "Hey Google, What's the weather", handsfree-ääniohjauksen merkkiävalto syttyy ja antaa palautteen sääolosuhteista.

**Sähköinen käyttöopas**

Sähköinen käyttöopas on sisäänrakennettu televisioosi ja se voidaan näyttää ruudussa. Saat lisätietoja television ominaisuuksista siirtymällä sähköiseen käyttöoppaaseen seuraavien ohjeiden avulla. Sähköinen käyttöopas on käytettävissä alueesta tai mallista riippuen.

1. Painamalla **HOME**-painiketta siirryt aloitusruudulle.
2. Painamalla **UP/DONW/LEFT/RIGHT** ja **OK**-painiketta valitset "E-Manual" kohdasta "Apps".

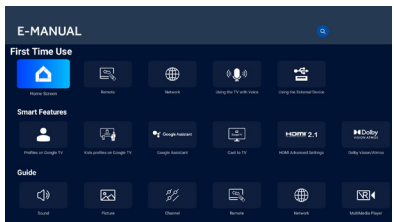

*Huomautus: Kuva on vain viitteellinen.*

## Helppokäyttöisyystoiminnon kuvaus

### Talkback (näytönlukuohjelma)

Talkback on näytönlukutoiminto, joka auttaa näkövammaisia käyttäjiä lukemalla ääneen näytöllä näkyvän tekstin, valikkokohteet ja muut elementit. Sen voi myös määrittää käytettäväksi helppokäyttöisyyspikanäppäimen kanssa.

### Teksti puheeksi

Teksti puheeksi -kone on ohjelmistokomponentti, joka muuntaa tekstin luonnollisen kuuloiseksi puheeksi.

Teksti puheeksi -kone toimii taustalla ja tarjoaa puheensynteessin ydintoiminnallisuuden. Sovellukset, kuten ruudunlukijat, virtuaaliavustajat tai kieltenoppimistyökalut, kutsuvat usein teksti puheeksi -koneita tuottamaan ääntä, mutta itse kone itse ei ole suoraan vuorovaikutuksessa käyttäjien kanssa.

Tällä sivulla voit valita käytössä olevan puheentunnistuskoneen, jos järjestelmään on asennettu useita koneita, sekä määrittää puheentunnistuskoneiden perusasetuksia, kuten kielen, lukunopeuden yms.

### Tekstin skaalaus

Tämä asetus voi suurentaa tai pienentää tekstiä järjestelmätason sovelluksissa loppukäyttäjän tarpeen mukaan.

### Lihavoitu teksti

Tämä asetus mahdollistaa tekstin lihavoinnin järjestelmän laajuisissa sovelluksissa paremman luettavuuden takaamiseksi.

### Värikorjaus

Värikorjaus-asetus on suunniteltu auttamaan värinäköpoikkeavuudesta kärsiviä henkilöitä näkemään näytön värit selkeämmin. Ottamalla tämän asetuksen käyttöön voit säätää värien näyttötapaa, jolloin suosikkiohjelmiesi ja -sovellustesi katselu on helpompaa.

### Käytettävyyden pikatoiminto

Kun helppokäyttöisyyspikanäppäin on päällä, loppukäyttäjä voi painaa samanaikaisesti BACK- ja DOWN-painikkeita 3 sekunnin ajan käynnistääkseen helppokäyttöisyystoiminnon.

Tämä asetus voi auttaa loppukäyttäjää valitsemaan pikanäppäimen kohdistetun helppokäyttöisyysominaisuuden tai ottamaan pikanäppäintoiminnon käyttöön tai pois käytöstä.

### Näppäimistön helppokäyttöisyys

Aika ryhtyä toimiin (helppokäyttöisyyden aikakatkaistu)

Tämä asetus antaa käyttäjille mahdollisuuden säätää, kuinka kauan viestit ja ilmoitukset pysyvät näytöllä. Pidempi kesto lisää todennäköisyyttä, että loppukäyttäjä huomaa viestin ja ryhtyy tarvittaviin toimiin.

### Näppäintoiston viive

Tämän asetuksen avulla käyttäjät voivat säätää näppäinten toistoviivettä, mikä voi parantaa loppukäyttäjän käyttökokemusta kaukosäätimen painikkeita painettaessa.

### Kytkinohjaus

Kytkinohjaus mahdollistaa television käytön yhdellä tai useammalla kytkimellä. Kytkinohjaus voi olla hyödyllinen, jos loppukäyttäjän vuorovaikutus kaukosäätimen kanssa on rajoitettua.

### Äänikuvaus

Loppukäyttäjä kuulee kuvauksen näytöllä tapahtuvasta tuetuissa elokuvissa ja ohjelmissa ottamalla tämän asetuksen käyttöön.

### Kuvatekstit

Kuvatekstit-asetukset antavat käyttäjille mahdollisuuden ottaa tekstitykset käyttöön/poistaa ne käytöstä sekä päättää tekstitysten visuaalisesta ulkoasusta tuetuissa sovelluksissa.

### Tekstin suuri kontrasti

Asetus "Tekstin suuri kontrasti" tekee näytöllä näkyvästä tekstistä helpommin luettavaa käyttämällä kirkkaampia värejä ja selkeämpiä ääri viivoja. Tämä ominaisuus on erityisen hyödyllinen henkilöille, joille tavallisen tekstin lukeminen on vaikeaa.

### Kaukosäätimen painikkeissa olevat tuntopisteet

TV-kaukosäätimen numero 5 -painikkeessa on tuntopisteitä, jotka auttavat sinua löytämään painikkeet helposti. Esimerkiksi numeronäppäimistä vain numerossa 5 on tuntopiste, joka auttaa sinua löytämään kaikki numeronäppäimet.



**SLÅ PÅ TV-EN**

1. Monter stativet og plasser TV-en på en hard overflate.
2. Koble antennen eller kabelen til **ANT**-kontakten på baksiden av TV-en.
3. Strøm:  
Plugg inn kabelen i en fungerende stikkontakt.

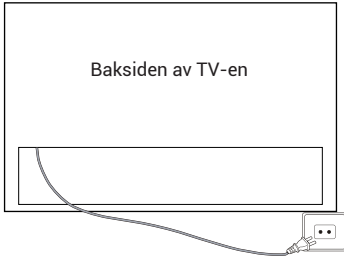

4. Slå på TV-en:  
Trykk på  på fjernkontrollen eller **POWER**-knappen nederst / på siden av TV-en.

**KNAPPEKONTROLL**

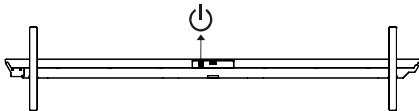

**TILBEHØR**

- Fjernkontroll – 1 stk. Bruksanvisning – 1 stk.
- Baseinstallasjonsveiledning – 1 stk. Basefot – 2 stk.
- \*Komponent for veggmontering – 1 stk. Garantikort – 1 stk.
- \*Skruer (M6 x 20) – 4 stk.

**MERK**

1. Veggfeste-komponent er for M96/M92/M93-modeller.
2. H100S90FUX: Spesifikasjonen for festeskruen til basen er M5x19 – 8 stk.

**GENERELLE SPESIFIKASJONER**

Størrelse (Diagonal)	100"	85"	75"	65"
Oppløsninger	3840 x 2160			
Maksimal oppdaterings-frekvens	144 Hz @ 3840 x 2160			
Bildeformat	16:9			
TV-system	ATV (PAL, SECAM) / DTV (DVB-T/C/T2/S2)			
Videosignalsystem	PAL, SECAM			
Inngangsspenning	100–240 V ~ 50/60 Hz			
Nominell effekt	100"	85"	75"	65"
	500 W	400 W	350 W	280 W
Lydutgang	M96-serien: 90 W			
	M92/M93/S90-serien: 47 W			
Strømforbruk i standby	≤ 0,5 W			
Miljøforhold	Driftsomgivelsestemperatur: +5°C til +40°C Driftsmiljø fuktighet: 25 ~ 80 % Lagringstemperatur: -15°C ~ +45°C Lagringsfuktighet: < 80 % Atmosfærisk trykk: 86 ~ 106 kPa			

Se også brukermanualen for utstyret som skal kobles til.

Du kan bruke inngangsterminalene på TV-apparatets bakside som følger.

De kan kobles til følgende apparater: VCR, multi disc-spiller, DVD, videokamera, videospill eller stereoanlegg osv.

**Merk:**

1. Noen ganger vil den ikke støtte annen enhet fordi enheten leverer et ikke-standard signal.
2. Utstyret og tilkoblingskabler som vises på bildet er ikke inkludert og må kjøpes separat.

H100S90FUX/H85M92FUX/H75M92FUX/H65M92FUX/H75M93GUX/H65M93GUX

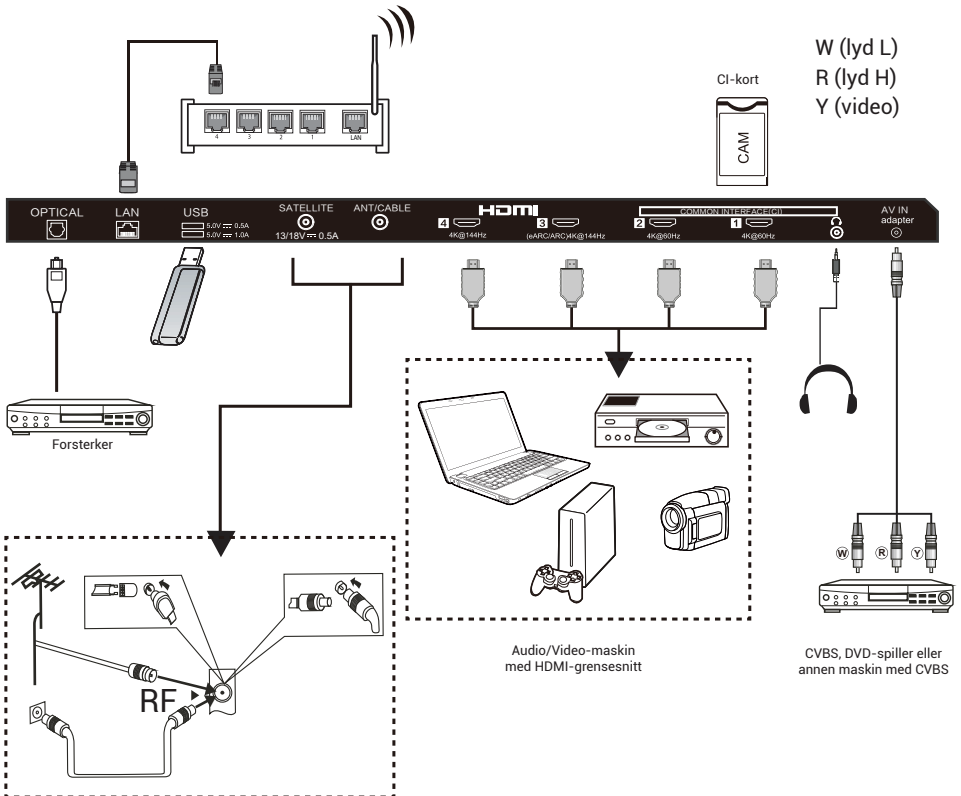

H100M96FUX

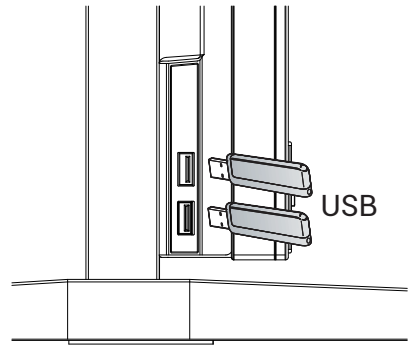
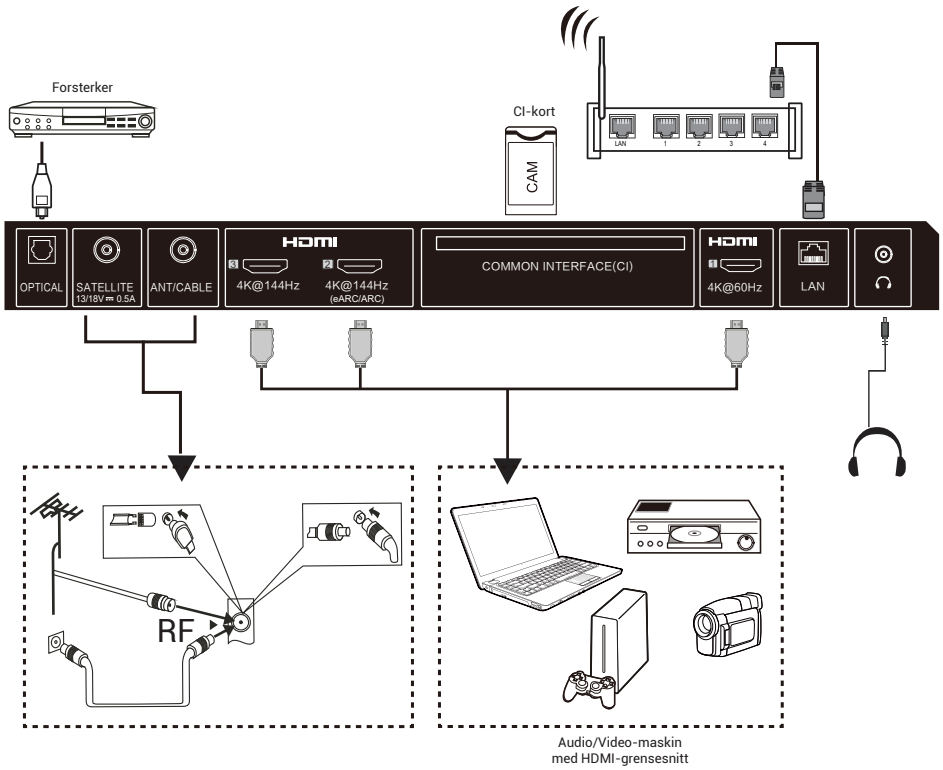

på venstre side av TV-en

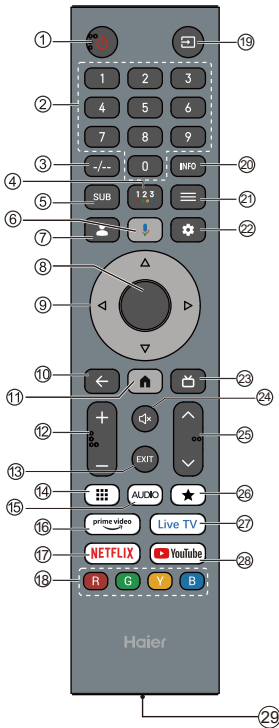

#	Element	Beskrivelser
1	På/Av	Trykk for å slå TV-en av eller på. Når TV-en er slått av, går det fortsatt strøm gjennom den. For å koble helt fra strømmen, trekk ut strømkabelen.
2	0~9 tall	Trykk for å angi et TV-kanalnummer.
3	-/--	Trykk for å angi TV-kanalnummeret.
4	••••	Trykk for å åpne det virtuelle tastaturet.
5	SUB	Trykk for å aktivere undertekstfunksjonen.
6		Trykk for å åpne Google Assistant.
7		Trykk for å åpne brukerkontosiden.
8	OK	Angi det valgte alternativet eller utfør den valgte operasjonen.
9	▲▼◀▶	Trykk for å navigere i menyen på skjermen.
10	TILBAKE	Gå tilbake til forrige meny.
11		Trykk for å åpne Hjem-skjermen.
12	VOL+/VOL-	Trykk på VOL+ eller VOL- for å justere volumet.
13	EXIT	Avslutt den gjeldende operasjonen.
14		Trykk for å vise det virtuelle tastaturet.
15	AUDIO	Trykk for å angi NICAM i ATV. Velg lydspor i DTV.
16	prime video	Trykk for å åpne Prime Video.
17	NETFLIX	Trykk for å åpne NETFLIX.
18	Fargede knapper	Utfør de relevante operasjonene i henhold til ledeteksten nederst i menyen i teksten.
19		Trykk for å åpne listen over inngangskilder.
20	INFO	Trykk for å vise kanalinformasjonen
21	MENY	Trykk for å åpne eller lukke skjermmenyen.
22		Trykk for å åpne innstillingsmenyen.
23		Trykk for å vise elektronisk programguide i TV-modus.
24		Trykk for å slå på demping.
25	CH~/CH^	Trykk på CH~ eller CH^ for å bytte TV-kanaler.
26	★	Opprett en snarvei for favorittappen din.
27	Live TV	Trykk for å gå til den siste inngangskilden i LiveTV.
28	YouTube	Trykk for å åpne YouTube.
29	Type-C-port	Type-C-port for hurtiglading. (DC 5 V 1 A)

**MERK**

Avhengig av de faktiske produktfunksjonene.

**Øyebeskyttelsesfunksjon:** (I standard fargetemperaturmodus oppfyller TUV-kravene for lavt blått lys)

Low Blue Light - Lavt blålys-modus på TV-en din er utformet for å redusere nivået av blått lys for å beskytte øynene dine. Trykk på fjernkontrollen Settings → Display&Sound → Display → Advanced Settings → Low Blue Light (Valgfritt: Off, Low, Middle, High).

For å redusere øyebelastning og beskytte øynene når du ser på TV over lengre tid, anbefales det at du:

- Tar regelmessige og hyppige pauser, og unngår å se på TV i perioder som varer mer enn én time.

**Langvarig TV-titting kan føre til øyetrethet.**

- Se bort fra TV-skjermen og fokuser på gjenstander i det fjerne i minst 10 minutter i pausen.
- Slapp av i pausen ved å gjøre øyeøvelser eller aktiviteter utendørs.
- Den beste anbefalte seeravstanden er 3 ganger den vertikale høyden på TV-skjermen.
- Regelmessige pauser og øvelser er svært nyttige for å lindre øyebelastning og tretthet.

## FØRSTE INNSTILLING

Første gang du slår på TV-en, vil oppsettveiviseren veilede deg gjennom grunnleggende innstillinger.

Vennligst følg teksttipset for Førstegangsoppsett.

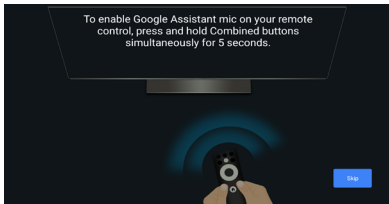

## HÅNDFRI STEMMEKONTROLL



Håndfri stemmebryter

Bytt for å slå håndfri talestyring på eller av.

**Merk:** Denne funksjonen krever nettverkstilkobling. Fjernfelt-stemme kommandoer er tilgjengelige på disse språkene.

en-US/es-US, fr-FR, es-ES, ja-JP, ko-KR, de-DE, it-IT, en-GB, en-AU, en-IN/hi-IN, en-CA/fr-CA, es-MX, pt-BR, id-ID, sv-SE, vi-VN

## HVORDAN BRUKE HENDIGFRI STEMMEKONTROLL

1. Aktiver talestyring uten bruk av hender med vippebryteren.
2. Velg «Set up Google TV» på startskjermen for å åpne Google Assistant-innstillingene og velg deretter «Logg på».

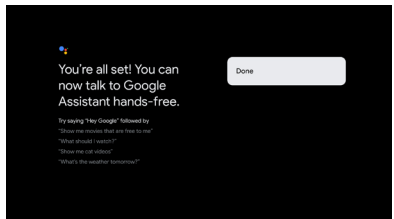
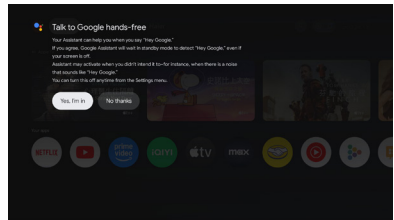
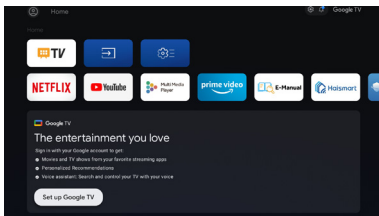

3. Når du får opp meldingen «Control your TV with 'Hey Google!'», velger du «Yes I'm in». Den kan brukes.

Når vi for eksempel sier «Hey Google, What's the weather», vil den håndfrie stemmeindikatoren lyse og gi beskjed om værforholdene.

## Elektronisk bruksanvisning

Elektronisk bruksanvisning er innebygd i TV-en og kan vises på skjermen. Hvis du vil vite mer om TV-funksjonene, kan du gå til den elektroniske bruksanvisningen nedenfor. Avhengig av region eller modell kan det være tilgjengelig en elektronisk bruksanvisning.

1. Trykk på **HOME**-knappen for å gå til startsidene.
2. Trykk på **UP/DONW/LEFT/RIGHT** og **OK**-knappen for å velge, og gå inn i «E-Manual» i «Apps».

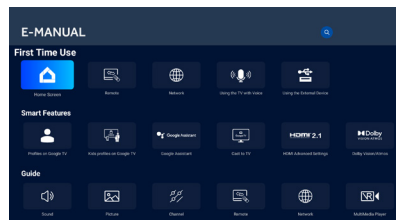

*Merk: Bildet er kun ment som en referanse.*

**Beskrivelse av tilgjengelighetsfunksjon****TalkBack (skjermleser)**

TalkBack er en skjermleser-funksjon for tilgjengelighet som hjelper synshemmede brukere ved å lese høyt tekst på skjermen, menyvalg og andre elementer. Den kan også settes opp for bruk med tilgjengelighetsnarvei.

**Tekst til tale**

En tekst-til-tale-motor er en programvarekomponent som konverterer tekst til naturlig klingende tale.

Tekst-til-tale-motoren fungerer i bakgrunnen og leverer kjernen i tale-syntesefunksjonaliteten. Applikasjoner som skjermlesere, virtuelle assistenter eller språklæringsverktøy bruker ofte tekst-til-tale-motoren for å generere lyduttgang, men motoren selv samhandler ikke direkte med brukerne.

Denne siden gir innstillinger for å velge den aktive tekst-til-tale-motoren hvis det er flere motorer installert i systemet, samt for å sette grunnleggende konfigurasjoner for tekst-til-tale-motorer, som språk, lesefart osv.

**Tekstskalering**

Denne konfigurasjonen kan skalere teksten i systemomfattende applikasjoner opp eller ned basert på sluttbrukerens behov.

**Fet tekst**

Denne konfigurasjonen gjør det mulig å gjøre teksten i systemomfattende applikasjoner fet for bedre lesbarhet.

**Fargekorrigering**

Innstillingen «Fargekorrigering» er utformet for å hjelpe personer med fargeoppfattelsesforskjeller å se fargene på skjermen tydeligere. Ved å aktivere dette alternativet kan du justere hvordan fargene vises, noe som gjør det enklere å nyte favorittprogrammene og appene dine.

**Tilgjengelighetsnarvei**

Når narveien for tilgjengelighet er aktivert, kan sluttbrukeren trykke på både BACK- og DOWN-knappene i 3 sekunder for å starte en tilgjengelighetsfunksjon.

Denne innstillingen kan hjelpe sluttbrukeren med å velge den ønskede tilgjengelighetsfunksjonen for narveien, eller å slå narveisfunksjonen av og på.

**Tilgjengelighet for tastatur**

Tid for handling (tilgjengelighetstidsavbrudd)

Denne innstillingen lar brukere justere hvor lenge meldinger og varsler vises på skjermen.

Lenge opphold vil øke sjansen for at sluttbrukeren legger merke til meldingen og tar nødvendige tiltak.

**Forsinkelse ved gjentatt tastetrykk**

Denne innstillingen lar brukere justere forsinkelsen for tastegjentakelse, noe som kan gi sluttbrukeren en bedre opplevelse når de trykker på knappene på fjernkontrollen.

**Bytt tilgang**

Brytertilgang lar brukere samhandle med TV-en ved hjelp av én eller flere brytere. Brytertilgang kan være nyttig hvis sluttbrukerens interaksjon med fjernkontrollen er begrenset.

### Lydbeskrivelse

Sluttbrukeren vil høre en beskrivelse av hva som skjer på skjermen i støttede filmer og programmer ved å aktivere denne innstillingen.

### Teksting

Innstillingene for «teksting» lar brukere slå teksting på/av og bestemme tekstingens visuelle utseende i støttede apper.

### Høykontrasts tekst

Innstillingen «høykontrasttekst» gjør teksten på skjermen lettere å lese ved å bruke lysere farger og tydeligere konturer. Denne funksjonen er spesielt nyttig for personer som synes vanlig tekst er vanskelig å lese.

### Taktil prikker på fjernkontrollknappene

TV-fjernkontrollen har taktile prikker på nummer 5-knappen for å hjelpe deg med å finne knappene lettere. For eksempel har bare tallet 5 blant de numeriske knappene en taktil prikk for å hjelpe deg med å finne alle de numeriske knappene.



**PORNIREA TELEVIZORULUI**

1. Montați standul și plasați televizorul pe o suprafață solidă.
2. Conectați antena sau cablul la mufa antenei **ANT**, situată în partea din spate a televizorului.
3. Alimentare:  
Conectați cablul într-o priză funcțională.

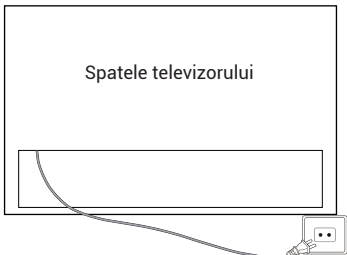

4. Porniți televizorul.  
Apăsăți  pe telecomandă sau butonul **POWER** situat în partea de jos/laterală a televizorului.

**CONTROL BUTON**

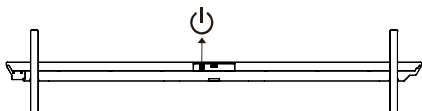

**ACCESORII**

- Telecomandă - 1 buc. Manualul de utilizare - 1 buc.
- Ghid de instalare a bazei - 1 buc. Suport de bază - 2 buc.
- \*Componentă pentru montare pe perete - 1 buc. Card de garanție - 1 buc.
- \*Șuruburi (M6x20) - 4 buc.

**NOTĂ**

1. Componenta de montare pe perete este pentru modelele M96/M92/M93.
2. H100S90FUX: Specificația șurubului de fixare a bazei este M5x19 - 8 buc.

**SPECIFICAȚII GENERALE**

Dimensiune (Diagonală)	100"	85"	75"	65"
Rezoluție	3840 x 2160			
Rata maximă de reimprospătare	144 Hz @ 3840 x 2160			
Raport de aspect	16:9			
Sistem TV	ATV (PAL, SECAM)/DTV (DVB-T/C/T2/S2)			
Sistem semnal video	PAL, SECAM			
Tensiunea puterii de intrare	100-240 V ~ 50/60 Hz			
Putere nominală	100"	85"	75"	65"
	500 W	400 W	350 W	280 W
Ieșire audio	Seria M96: 90 W			
	Seria M92/M93/S90: 47 W			
Consum de energie în așteptare	≤ 0,5 W			
Condiții de mediu	Temperatura ambiantă de funcționare: +5 °C până la +40 °C Umiditatea mediului de operare: 25%~80% Temperatura de depozitare: -15°C~+45°C Umiditate recomandată pentru depozitare: < 80% Presiunea atmosferică: 86~106 kPa			

Vă rugăm să consultați și manualul de utilizare al echipamentului care urmează să fie conectat. Dvs. puteți utiliza terminalele de intrare poziționate în partea posterioară a televizorului după cum urmează.

Acesta poate fi conectat la următoarele echipamente: VCR, player multi-disc, DVD, cameră video, joc video sau sistem stereo etc.

**Notă:**

1. Câteodată acesta nu va suporta în dispozitive diferite deoarece dispozitivul furnizează semnal non-standard.
2. Echipamentele și cablurile de conectare afișate în imagine nu sunt incluse și trebuie achiziționate separat.

H100S90FUX/H85M92FUX/H75M92FUX/H65M92FUX/H75M93GUX/H65M93GUX

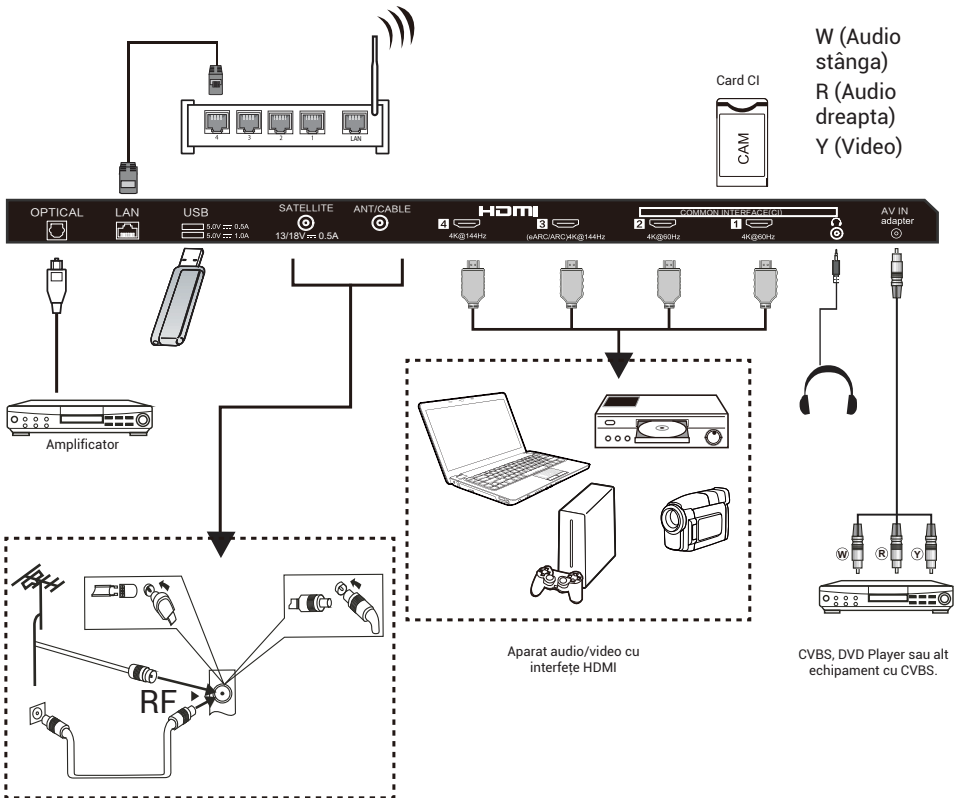

H100M96FUX

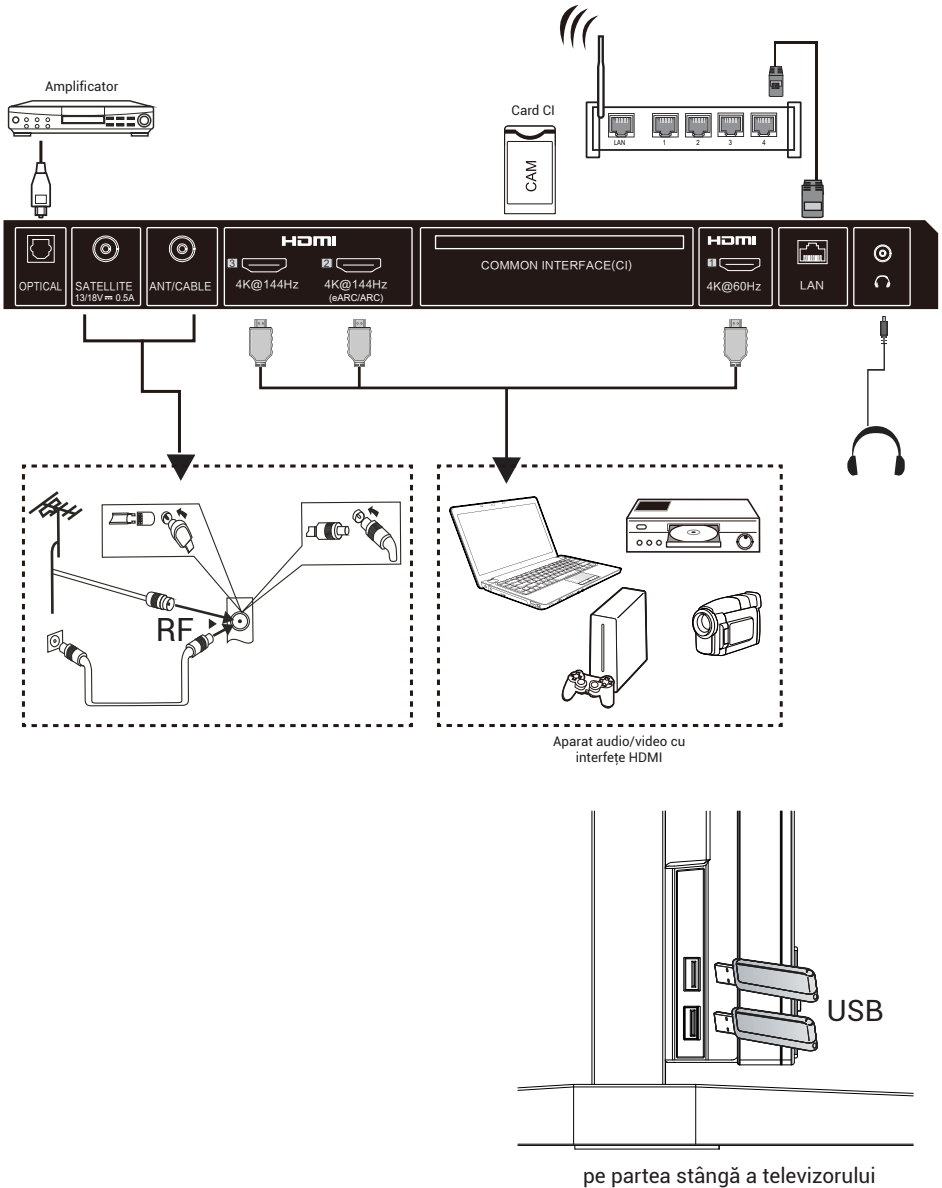

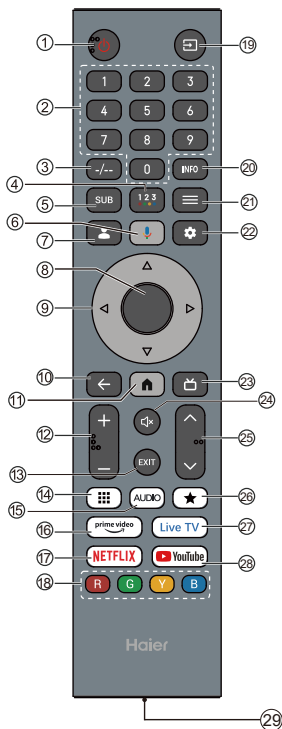

### NOTĂ

Caracteristicile funcțiilor reale ale produsului.

#	Element	Descrieri
1	Alimentare	Apăsați pentru a porni sau opri televizorul. Când televizorul este oprit, curentul electric continuă să treacă prin el. Pentru a deconecta complet alimentarea, scoateți cablul de alimentare din priză.
2	Numere de la 0 la 9	Apăsați pentru a introduce un număr de canal TV.
3	-/--	Apăsați pentru a seta introducerea numărului canalului TV.
4	●●●●	Apăsați pentru a deschide tastatura moale.
5	SUB	Apăsați pentru a seta funcția de subtitrare.
6		Apăsați pentru a deschide Google Assistant.
7		Apăsați pentru a deschide pagina contului de utilizator.
8	OK	Introduceți opțiunea selectată sau efectuați operațiunea selectată.
9	▲▼▶◀	Apăsați pentru a naviga în meniul de pe ecran.
10	ÎNAPOI	Revenire la meniul anterior.
11		Apăsați pentru a deschide pagina principală.
12	VOL+/VOL-	Apăsați pe VOL+ sau VOL- pentru a regla volumul.
13	EXIT	Ieșiți din operațiunea curentă.
14	■	Apăsați pentru a afișa tastatura virtuală.
15	AUDIO	Apăsați pentru a seta NICAM în ATV. Selectați piste audio înDTV.
16	Prime video	Apăsați pentru a deschide Prime Video.
17	NETFLIX	Apăsați pentru a deschide NETFLIX.
18	Butoane colorate	Executați operațiunile relevante conform instrucțiunii afișate în partea de jos a meniului din text.
19		Apăsați pentru a deschide lista surselor de intrare.
20	INFO	Apăsați pentru a afișa informațiile despre canal
21	MENIU ≡	Apăsați pentru a deschide sau închide meniul de pe ecran.
22		Apăsați pentru a deschide meniul Setări.
23		Apăsați pentru a afișa ghidul electronic de programe în modul TV.
24		Apăsați pentru a activa modul silențios.
25	CH▼/CH^	Apăsați CH▼ sau CH^ pentru a schimba canalele TV.
26	★	Creați o scurtătură pentru aplicația dvs. preferată.
27	Live TV	Apăsați pentru a intra în ultima sursă de intrare în LiveTV.
28	YouTube	Apăsați pentru a deschide YouTube.
29	Port Tip-C	Port Tip-C pentru încărcare rapidă. (CC 5 V 1 A)

### Funcția de protecție a ochilor: (În modul standard de temperatură a culorii îndeplinește cerințele TUV privind lumina albastră redusă)

Low Blue Light – Modul lumină albastră redusă de pe televizorul dvs. este conceput pentru a reduce nivelul luminii albastre pentru a vă proteja. Apăsați pe telecomandă: Settings → Display&Sound → Display → Advanced Settings → Low Blue Light (Optional: Off, Low, Middle, High).

Pentru a reduce oboseala ochilor și a proteja ochii atunci când vă uitați la televizor pentru o perioadă îndelungată, se recomandă să:

- Faceți pauze regulate și dese, evitați să vă uitați la televizor mai mult de o oră.

#### Vizionarea televizorului pentru perioade lungi de timp poate provoca oboseală oculară.

- Îndepărtați privirea de pe ecranul televizorului și focalizați-vă pe obiecte aflate la distanță timp de cel puțin 10 minute în timpul pauzei de vizionare.
- Relaxați-vă în timpul pauzei de vizionare făcând exerciții pentru ochi sau activități în aer liber.
- Distanța optimă recomandată pentru vizionare este de 3 ori înălțimea verticală a ecranului televizorului.
- Pauzele regulate și exercițiile sunt extrem de utile pentru ameliorarea oboselei și a tensiunii oculare.

## CONFIGURAȚIE ÎNIIĂLĂ

Când porniți televizorul pentru prima dată, expertul de configurare vă va ghida prin setarea opțiunilor de bază.

Vă rugăm să urmați indicațiile din Text Tip pentru prima configurare.

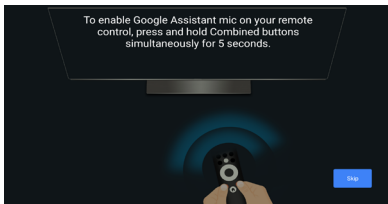

## CONTROL VOCAL MĂINI LIBERE

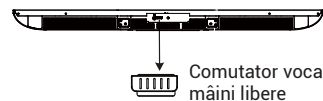

Comutați pentru a activa sau dezactiva Controlul vocal fără a folosi mâinile.

**Notă:** Această funcție necesită conexiune la rețea. Comenzile vocale de câmp la distanță sunt disponibile în aceste limbi.

en-US/es-US, fr-FR, es-ES, ja-JP, ko-KR, de-DE, it-IT, en-GB, en-AU, en-IN/hi-IN, en-CA/fr-CA, es-MX, pt-BR, id-ID, sv-SE, vi-VN

## CUM SĂ UTILIZAȚI CONTROLUL VOCAL MĂINI LIBERE

1. Activați controlul vocal mâini libere cu comutatorul.
2. Selectați „Set up Google TV” pe ecranul principal pentru a deschide setările asistentului Google și selectați autentificare.

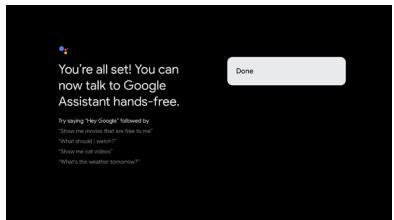
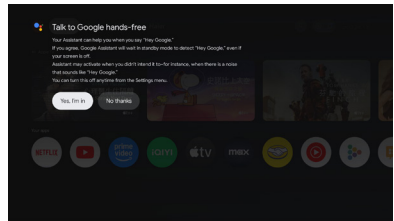
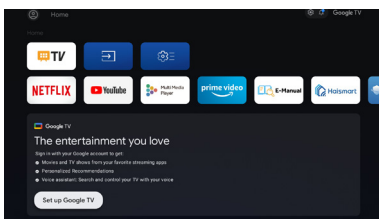

3. Când apare mesajul „Control your TV with 'Hey Google!'”, selectați „Yes I'm in” pentru a-l putea folosi.

De exemplu, când spunem „Hey Google, What's the weather”, indicatorul funcției mâini libere pentru voce se va aprinde și va reda condițiile meteo.

## Manual electronic

Manualul electronic este integrat în televizorul dvs. și poate fi afișat pe ecran. Pentru a afla mai multe despre funcțiile televizorului, accesați manualul electronic, consultând următoarele. Manualul electronic poate fi disponibil în funcție de regiune sau model.

1. Apăsăți butonul **HOME** pentru a accesa pagina de pornire.
2. Apăsăți pe **UP/DONW/LEFT/RIGHT** și pe **OK** pentru a selecta și introduce „E-Manual” în „Apps”.

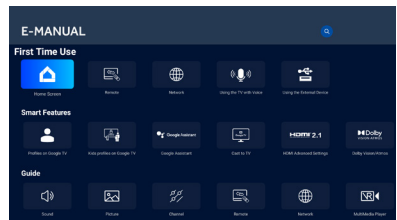

*Notă: Imaginea de mai sus este pur orientativă.*

**Descrierea funcției de accesibilitate****TalkBack (Cititor de ecran)**

Talkback este o funcție de accesibilitate, un cititor de ecran, care îi ajută pe utilizatorii cu deficiențe de vedere prin citirea cu voce tare a textului afișat pe ecran, a elementelor din meniuri și a altor elemente. Poate fi configurat și pentru utilizare cu Comanda rapidă de accesibilitate.

**Text transformat în vorbire**

Un Motor Text redat prin vorbire este o componentă software care convertește textul în vorbire cu sunet natural. Motorul Text redat prin vorbire funcționează în fundal, furnizând funcționalitatea de bază pentru sinteza vocală. Aplicații precum cititoarele de ecran, asistenții virtuali sau instrumentele pentru învățarea limbilor apelează adesea la motorul Text redat prin vorbire pentru a genera ieșire audio, dar motorul în sine nu interacționează direct cu utilizatorii.

Această pagină oferă setări pentru a selecta motorul activ Text redat prin vorbire dacă există mai multe motoare instalate în sistem, pentru a configura setările de bază ale motoarelor Text redat prin vorbire, cum ar fi limba, viteza de citire etc.

**Scalarea textului**

Această configurație ar putea mări sau micșora textul în aplicațiile la nivel de sistem, în funcție de nevoile utilizatorului final.

**Text îngroșat**

Această configurație permite ca textul din aplicațiile la nivelul întregului sistem să fie afișat cu caractere aldine pentru o lizibilitate mai bună.

**Corectarea culorii**

Setarea „Corectarea culorii” este concepută pentru a ajuta persoanele cu diferențe de percepție a culorilor să vadă mai clar culorile de pe ecran. Activând această opțiune, puteți ajusta modul în care sunt afișate culorile, facilitând astfel vizionarea emisiunilor și aplicațiilor preferate.

**Comandă rapidă Accesibilitate**

Când comanda rapidă pentru Accesibilitate este activată, utilizatorul final poate apăsa simultan butoanele BACK și DOWN timp de 3 secunde pentru a activa o funcție de accesibilitate.

Această setare poate ajuta utilizatorul final să selecteze funcția de accesibilitate vizată de comanda rapidă sau o poate activa/dezactiva.

**Accesibilitate la tastatură**

Timp pentru a acționa (timp de expirare pentru accesibilitate)

Această setare permite utilizatorilor să ajusteze cât timp mesajele și notificările rămân pe ecran.

Șederea prelungită va crește șansa ca utilizatorul final să observe mesajul și să ia măsurile necesare.

**Întârziere repetare tastă**

Această setare permite utilizatorilor să ajusteze întârzierea repetării tastelor, ceea ce poate ajuta utilizatorul final să aibă o experiență mai bună atunci când apasă butoanele de pe telecomandă.

### Acces comutator

Accesul prin comutator permite utilizatorilor să interacționeze cu televizorul folosind unul sau mai multe comutatoare. Accesul prin comutator poate fi util dacă interacțiunea utilizatorului final cu telecomanda este limitată.

### Descriere audio

Utilizatorul final va auzi o descriere a ceea ce se întâmplă pe ecran în filmele și emisiunile suportate prin activarea acestei setări.

### Subtitrări

Setările „Subtitrări” le permit utilizatorilor să activeze/dezactiveze subtitrările și să aleagă aspectul vizual al acestora în aplicațiile compatibile.

### Text cu contrast înalt

Setarea "Text cu Contrast Ridicat" face textul de pe ecran mai ușor de citit prin utilizarea unor culori mai luminoase și a unor contururi mai clare. Această funcție este deosebit de utilă pentru persoanele care găsesc greu de citit textul obișnuit.

### Puncte tactile pe butoanele telecomenzii

Telecomanda televizorului are puncte tactile pe butonul cu numărul 5 pentru a vă ajuta să găsiți butoanele cu ușurință.

De exemplu, dintre butoanele numerice, doar numărul 5 are un punct tactil pentru a vă ajuta să găsiți toate butoanele numerice.



**TV INSCHAKELEN**

1. Installeer de standaard en plaats de tv op een stevige ondergrond.
2. Sluit de antenne of kabel op de **ANT**-aansluiting aan de achterkant van de tv aan.
3. Voeding:  
Steek het snoer in een werkend stopcontact.

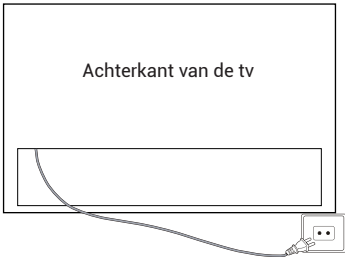

4. Zet de TV aan:  
Druk op **⏻** op de afstandsbediening of op de **POWER**-knop aan de onder- of zijkant van de tv.

**KNOPBEDIENING**

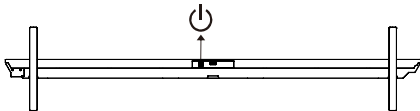

**ACCESSOIRES**

- Afstandsbediening - 1 stuk      Gebruikershandleiding - 1 stuk
- Handleiding voor basisinstallatie - 1 stuk      Basisstandaard - 2 stuks
- \*Wandmontageonderdeel - 1 stuk      Garantiekaart - 1 stuk
- \*Schroeven (M6 × 20) - 4 stuks

**OPMERKING**

1. Wandmontagecomponent is voor M96/M92/M93-modellen.
2. H100S90FUX: De specificatie van de basis-bevestigingsschroef is M5 × 19 - 8 stuks.

**ALGEMENE SPECIFICATIES**

Grootte (Diagonaal)	100"	85"	75"	65"
Resolutie	3840 × 2160			
Maximale verversingssnelheid	144 Hz bij 3840 × 2160			
Beeldverhouding	16:9			
TV-systeem	ATV (PAL, SECAM)/DTV (DVB-T/C/T2/S2)			
Videosignaalstelsysteem	PAL, SECAM			
Ingangsspanning	100-240 V~50/60 Hz			
Nominale vermogen	100"	85"	75"	65"
	500 W	400 W	350 W	280 W
Audio-uitgang	M96-serie: 90 W			
	M92/M93/S90-serie: 47 W			
Stand-by stroomverbruik	≤ 0,5 W			
Omgevingsomstandigheden	Bedrijfstemperatuur omgeving: +5 °C tot +40 °C Luchtvochtigheid van de bedrijfsomgeving: 25%~80% Opslagtemperatuur: -15 °C tot +45 °C Luchtvochtigheid opslag: < 80% Atmosferische druk: 86~106 kPa			

Raadpleeg ook de gebruikershandleiding van het aan te sluiten apparaat.  
 U kunt de ingangsterminals aan de achterkant van de tv als volgt gebruiken.

Hij kan op de volgende apparaten worden aangesloten: VCR, multi-discspeler, dvd, camcorder, videogame of stereosysteem, enz.

**Opmerking:**

1. Soms wordt het niet ondersteund op verschillende apparaten omdat het apparaat een niet-standaardsignaal levert.
2. De apparatuur en aansluitkabels die op de afbeelding worden getoond, zijn niet inbegrepen en moeten apart worden aangeschaft.

H100S90FUX/H85M92FUX/H75M92FUX/H65M92FUX/H75M93GUX/H65M93GUX

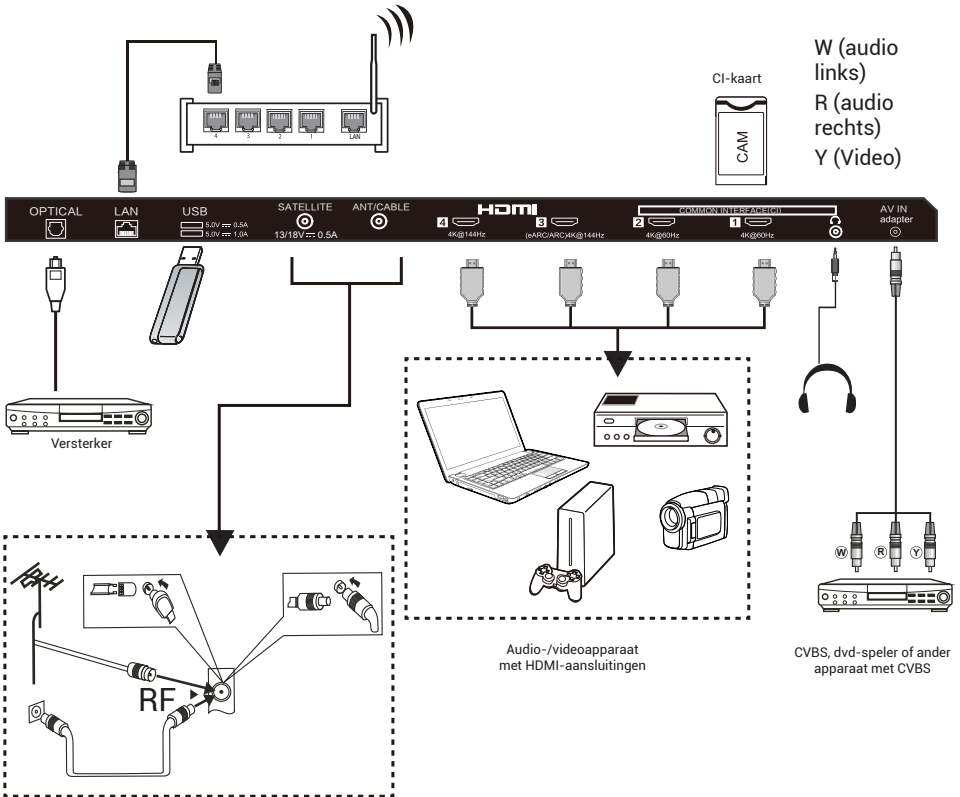

H100M96FUX

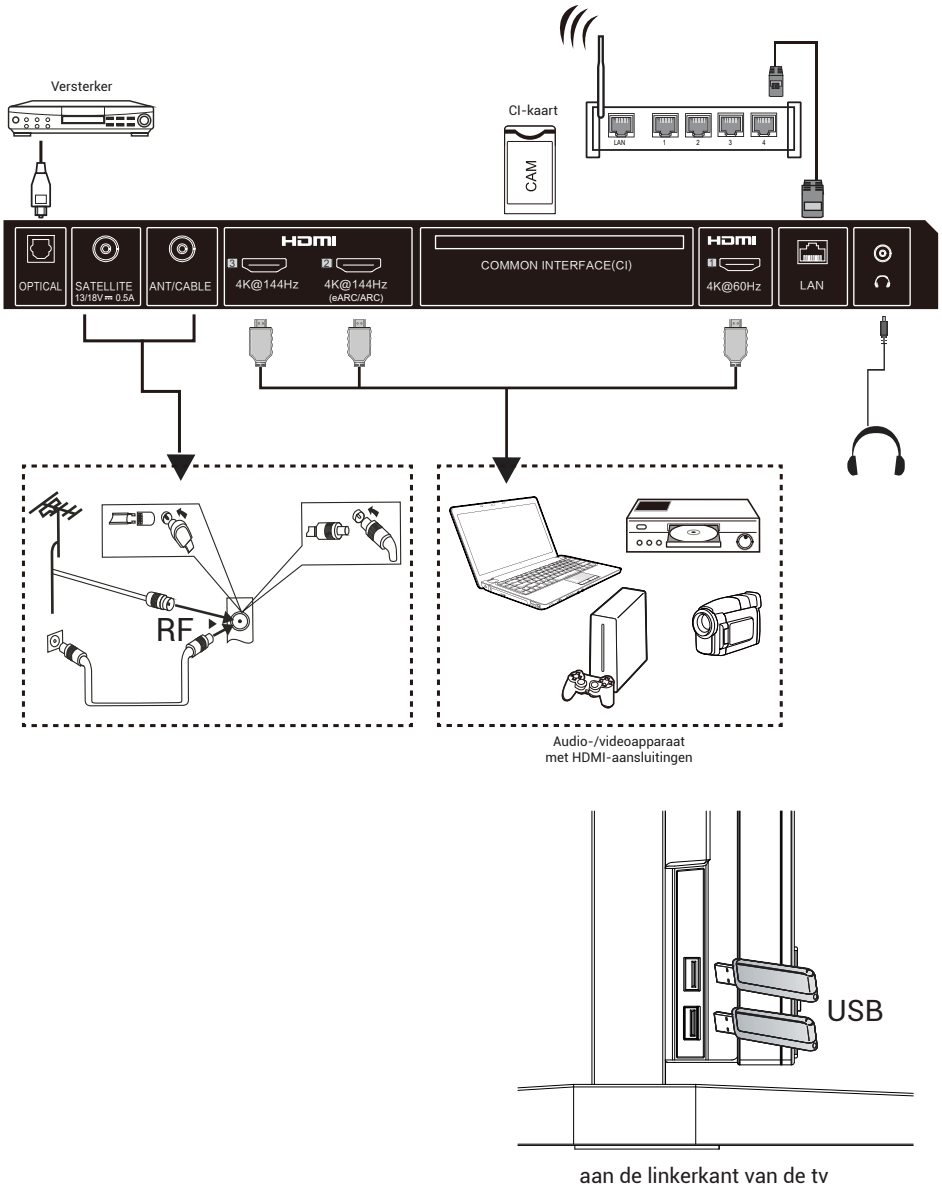

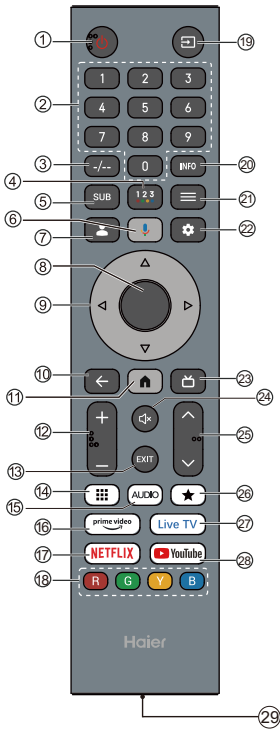

#	Item	Beschrijvingen
1	<b>Aan/Uit</b>	Drukken om de tv aan of uit te zetten. Wanneer de tv is uitgeschakeld, gaat er nog steeds stroom doorheen. Om de stroom volledig te onderbreken, de voedingskabel uit het stopcontact trekken.
2	<b>0~9 nummer</b>	Drukken om een tv-kanaalnummer in te voeren.
3	<b>-/--</b>	Drukken om de nummer-invoer van het tv-kanaalnummer in te stellen.
4	<b>••••</b>	Drukken om het soft keyboard te openen.
5	<b>SUB</b>	Drukken om de ondertitelfunctie in te stellen.
6		Drukken om de Google Assistant te openen.
7		Drukken om de gebruikersaccountpagina te openen.
8	<b>OK</b>	Voer de geselecteerde optie in of voer de geselecteerde bewerking uit.
9	<b>▲▼◀▶</b>	Drukken om door het menu op het scherm te navigeren.
10	<b>TERUG</b>	Terugkeren naar het vorige menu.
11		Drukken om de startpagina te openen.
12	<b>VOL+/VOL-</b>	Druk op VOL+ of VOL- om het volume aan te passen.
13	<b>EXIT</b>	De huidige bewerking verlaten.
14		Drukken om het virtuele toetsenbord weer te geven.
15	<b>AUDIO</b>	Drukken om NICAM in ATV in te stellen. Selecteer de audiosporen in DTV.
16		Drukken om Prime Video te openen.
17		Drukken om de NETFLIX te openen.
18	<b>Gekleurde knoppen</b>	Voer de relevante handelingen uit volgens de aanwijzing onderaan het menu in de tekst.
19		Drukken om de lijst met ingangsbronnen te openen.
20	<b>INFO</b>	Drukken om de kanaalinformatie weer te geven
21	<b>MENU</b> ≡	Drukken om het menu op het scherm te openen of te sluiten.
22		Drukken om het instellingenmenu te openen.
23		Drukken op om de elektronische programmagids weer te geven in de tv-modus.
24		Drukken om dempen in te schakelen.
25	<b>CH▼/CH▲</b>	Druk op CH▼ of CH▲ om tussen TV-kanalen te schakelen.
26	<b>★</b>	Creëer een snelkoppeling voor uw favoriete app.
27	<b>Live TV</b>	Drukken om naar de laatste ingangsbron in Live tv te gaan.
28	<b>YouTube</b>	Drukken om YouTube te openen.
29	<b>Type-C-poort</b>	Type-C-poort voor snel opladen. (DC 5 V 1 A)

**OPMERKING**

Afhankelijk van de werkelijke productfuncties.

**Oogbeschermingsfunctie:** (In de standaardmodus voldoet de kleurtemperatuur aan de TUV-eisen voor laag blauw licht)

Low Blue Light - De Laag blauw licht-modus op uw tv is ontworpen om het niveau van blauw licht te verminderen ter bescherming van uw ogen. Druk op een knop op de afstandsbediening: Settings → Display&Sound → Display → Advanced Settings → Low Blue Light (Optioneel: Off, Low, Middle, High).

Om oogvermoeidheid te verminderen en de ogen te beschermen wanneer u een tijdje tv kijkt, wordt het aanbevolen om:

- regelmatig en vaak pauzes te nemen en te vermijden om periodes van meer dan 1 uur tv te kijken.

**Langdurig televisiekijken kan oogvermoeidheid veroorzaken.**

- Kijk tijdens een kijkpauze van minimaal 10 minuten niet naar het tv-scherm en richt uw blik op voorwerpen in de verte.
- Ontspan tijdens de kijkpauze door oog oefeningen of buitenactiviteiten te doen.
- De aanbevolen kijkafstand is 3 keer de verticale hoogte van het tv-scherm.
- Regelmatige pauzes en oefeningen zijn uiterst nuttig bij het verlichten van overbelaste en vermoeide ogen.

**EERSTE INSTALLATIE**

De eerste keer dat u uw tv aanzet, begeleidt de installatiewizard u bij het instellen van de basisinstellingen.

Volg de Teksttip voor de eerste installatie.

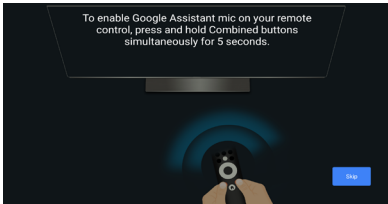

**HANDSFREE SPRAAKBESTURING**



Handsfree spraakschakelaar

Schakel de Handsfree-spraakbesturing in of uit.

**Opmerking:** Voor deze functie is een netwerkverbinding nodig. Spraakopdrachten op afstand zijn beschikbaar in deze talen.

en-US/es-US, fr-FR, es-ES, ja-JP, ko-KR, de-DE, it-IT, en-GB, en-AU, en-IN/hi-IN, en-CA/fr-CA, es-MX, pt-BR, id-ID, sv-SE, vi-VN

**HOE DE HANDSFREE SPRAAKBESTURING TE GEBRUIKEN**

1. Schakel de handsfree spraakbesturing in met de schakelaar.
2. Selecteer "Set up Google TV" op het startscherm om de Google-assistentinstellingen te openen, en selecteer "Aanmelden".

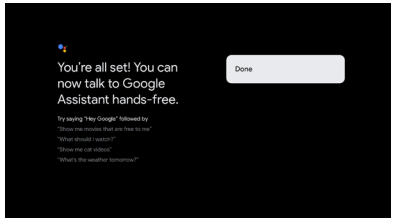
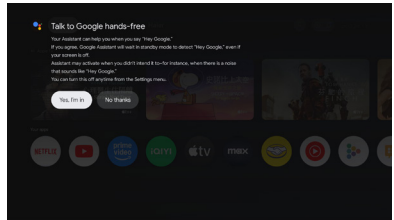
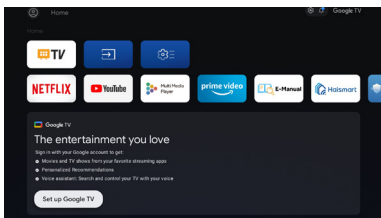

3. Wanneer de melding "Control your TV with 'Hey Google!'" verschijnt, selecteer dan "Yes I'm in" om het te kunnen gebruiken.

Wanneer we bijvoorbeeld zeggen "Hey Google, What's the weather?" zal de handsfree-spraakindicator oplichten en feedback geven over de weersomstandigheden.

**E-Handleiding**

De E-Handleiding is ingebouwd in uw tv en kan op het scherm worden weergegeven. Om meer te weten te komen over de functies van uw tv, opent u de E-Handleiding door het volgende te raadplegen. De E-handleiding kan beschikbaar zijn, afhankelijk van de regio of het model.

1. Druk op de **HOME**-knop om naar de startpagina te gaan.
2. Druk op de knop **UP/DONW/LEFT/RIGHT** en **OK** om de "E-Manual" te selecteren en te openen in "Apps".

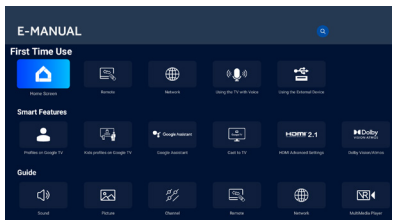

*Opmerking: De afbeelding is alleen ter referentie.*

**Beschrijving van de toegankelijkheidsfunctie****TalkBack (Schermlezer)**

TalkBack is een schermlezer-toegankelijkheidsfunctie die gebruikers met een visuele beperking ondersteunt door de tekst op het scherm, menu-items en andere elementen hardop voor te lezen. Het kan ook worden ingesteld voor gebruik met de snelkoppeling voor toegankelijkheid.

**Tekst naar spraak**

Een tekst-naar-spraak-engine is een softwarecomponent die tekst omzet in natuurlijk klinkende spraak. De tekst-naar-spraak-engine werkt op de achtergrond en levert de kernfunctionaliteit voor spraaksynthese. Applicaties zoals schermlezers, virtuele assistenten of taalleerhulpmiddelen roepen vaak de tekst-naar-spraak-engine aan om audio-output te genereren, maar de engine zelf communiceert niet rechtstreeks met gebruikers. Deze pagina biedt instellingen om de actieve tekst-naar-spraak-engine te kiezen als er meerdere engines in het systeem zijn geïnstalleerd en om de basisconfiguraties voor tekst-naar-spraak-engines in te stellen, zoals de taal, leesnelheid, enz.

**Tekst schalen**

Deze configuratie kan de tekst in systeemwijde toepassingen op basis van de behoeften van de eindgebruiker vergroten of verkleinen.

**Vetgedrukte tekst**

Deze configuratie maakt het mogelijk om de tekst in systeemwijde applicaties vetgedrukt weer te geven voor een betere leesbaarheid.

**Kleurcorrectie**

De instelling "Kleurcorrectie" is ontworpen om mensen met verschillen in kleurwaarneming te helpen de kleuren op het scherm duidelijker te zien. Door deze optie in te schakelen, kunt u de weergave van kleuren aanpassen, waardoor het gemakkelijker wordt om van uw favoriete shows en apps te genieten.

**Snelkoppeling toegankelijkheid**

Wanneer de Toegankelijkheidssnelkoppeling is ingeschakeld, kan de eindgebruiker de knoppen BACK en DOWN gedurende 3 seconden ingedrukt houden om een toegankelijkheidsfunctie te starten.

Met deze instelling kan de eindgebruiker de specifieke toegankelijkheidsfunctie van de snelkoppeling kiezen of de snelkoppelingfunctie in- en uitschakelen.

**Toegankelijkheid via toetsenbord****Tijd voor actie (toegankelijkheidstime-out)**

Deze instelling stelt gebruikers in staat om aan te passen hoe lang de berichten en meldingen op het scherm blijven staan.

Een langere duur vergroot de kans dat de eindgebruiker het bericht opmerkt en de noodzakelijke actie onderneemt.

**Vertraging van toetsherhaling**

Deze instelling stelt gebruikers in staat om de herhaalsnelheid van toetsen aan te passen, wat de eindgebruiker een betere ervaring kan bieden bij het indrukken van knoppen op de afstandsbediening.

**Schakelaartoeegang**

Schakelaartoeegang stelt gebruikers in staat om met behulp van één of meerdere schakelaars met de tv te communiceren. Schakelaartoeegang kan nuttig zijn als de interactie van de eindgebruiker met de afstandsbediening beperkt is.

**Audiobeschrijving**

Door deze instelling in te schakelen hoort de eindgebruiker een beschrijving van wat er op het scherm gebeurt in ondersteunde films en programma's.

**Ondertitels**

De instelling "Ondertitels" stelt gebruikers in staat om de ondertitels in- of uit te schakelen en het visuele uiterlijk van de ondertiteling in ondersteunde apps te bepalen.

**Tekst met hoog contrast**

De instelling "Tekst met hoog contrast" maakt de tekst op het scherm gemakkelijker leesbaar door helderdere kleuren en duidelijkere omlijnningen te gebruiken. Deze functie is vooral nuttig voor mensen die gewone tekst moeilijk kunnen lezen.

**Voelbare puntjes op de knoppen van de afstandsbediening**

De tv-afstandsbediening heeft voelbare puntjes op de toets met het cijfer 5 om u te helpen de knoppen gemakkelijk te vinden.

Van alle cijfertoetsen heeft bijvoorbeeld alleen het cijfer 5 een voelbaar puntje om u te helpen alle cijfertoetsen te vinden.



**ΕΝΕΡΓΟΠΟΙΗΣΗ ΤΗΣ ΤΗΛΕΟΡΑΣΗΣ**

1. Εγκαταστήστε τη βάση και τοποθετήστε την τηλεόραση σε μια σταθερή επιφάνεια.
2. Συνδέστε την κεραία ή το καλώδιο στην υποδοχή κεραίας **ANT** στο πίσω μέρος της τηλεόρασης.
3. Τροφοδοσία:  
Συνδέστε το καλώδιο σε μια πρίζα.

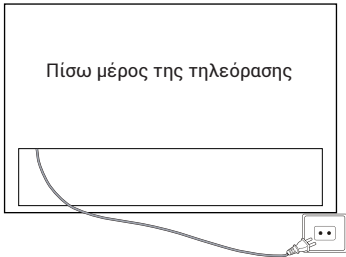

4. Ενεργοποίηση της τηλεόρασης:  
Πατήστε **ϕ** στο τηλεχειριστήριο ή το κουμπί **POWER** στο κάτω/πλάι της τηλεόρασης.

**ΛΕΙΤΟΥΡΓΙΑ ΠΛΗΚΤΡΩΝ**

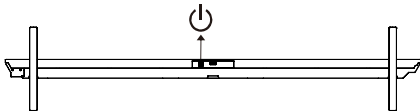

**ΕΞΑΡΤΗΜΑΤΑ**

Τηλεχειριστήριο - 1 τεμ.

Εγχειρίδιο χρήσης  
- 1 τεμ.

Οδηγός εγκατάστασης βάσης  
- 1 τεμ.

Βάση στήριξης  
- 2 τεμ.

\*Εξάρτημα τοποθέτησης σε  
τοίχο - 1 τεμ.

Κάρτα εγγύησης  
- 1 τεμ.

\*Βίδες (M6 x 20) - 4 τεμ.

**ΣΗΜΕΙΩΣΗ**

1. Το εξάρτημα τοποθέτησης σε τοίχο αφορά τα μοντέλα M96/M92/M93.
2. H100S90FUX: Οι προδιαγραφές για τη βίδα στερέωσης της βάσης είναι M5 x 19 - 8 τεμ.

**ΓΕΝΙΚΕΣ ΠΡΟΔΙΑΓΡΑΦΕΣ**

Μέγεθος (Διαγώνιος)	100"	85"	75"	65"
Ανάλυση	3840 x 2160			
Μέγ. ρυθμός ανανέωσης	144 Hz @ 3840 x 2160			
Λόγος διαστάσεων	16:9			
Τηλεοπτικό σύστημα	ATV (PAL, SECAM)/DTV (DVB-T/C/T2/S2)			
Σύστημα σήματος βίντεο	PAL, SECAM			
Τάση ισχύος εισόδου	100-240 V ~ 50/60 Hz			
Όνομαστική ισχύς	100"	85"	75"	65"
	500 W	400 W	350 W	280 W
Εξοδος ήχου	Σειρά M96: 90 W			
	Σειρά M92/M93/S90: 47 W			
Κατανάλωση ισχύος σε κατάσταση αναμονής	≤ 0,5 W			
Περιβαλλοντικές συνθήκες	Θερμοκρασία λειτουργίας περιβάλλοντος: +5 °C έως +40 °C Υγρασία περιβάλλοντος λειτουργίας: 25% ~ 80% Θερμοκρασία αποθήκευσης: -15 °C ~ +45 °C Υγρασία αποθήκευσης: < 80% Ατμοσφαιρική πίεση: 86 ~ 106 kPa			

Ανατρέξτε επίσης στο εγχειρίδιο χρήσης του εξοπλισμού που πρόκειται να συνδέσετε. Μπορείτε να χρησιμοποιήσετε τα τερματικά εισόδου στην πίσω πλευρά της τηλεόρασης ως εξής.

Μπορεί να συνδεθεί με τις ακόλουθες συσκευές: VCR, συσκευή αναπαραγωγής πολλαπλών δίσκων, DVD, βιντεοκάμερα, σύστημα βιντεοπαιχνιδιών ή στερεοφωνικό σύστημα κ.λπ.

**Σημείωση:**

1. Ορισμένες φορές δεν υποστηρίζεται σε διαφορετικές συσκευές, επειδή η συσκευή παρέχει μη τυποποιημένο σήμα.
2. Ο εξοπλισμός και τα καλώδια σύνδεσης που εμφανίζονται στην εικόνα δεν περιλαμβάνονται και πρέπει να αγοραστούν ξεχωριστά.

H100S90FUX/H85M92FUX/H75M92FUX/H65M92FUX/H75M93GUX/H65M93GUX

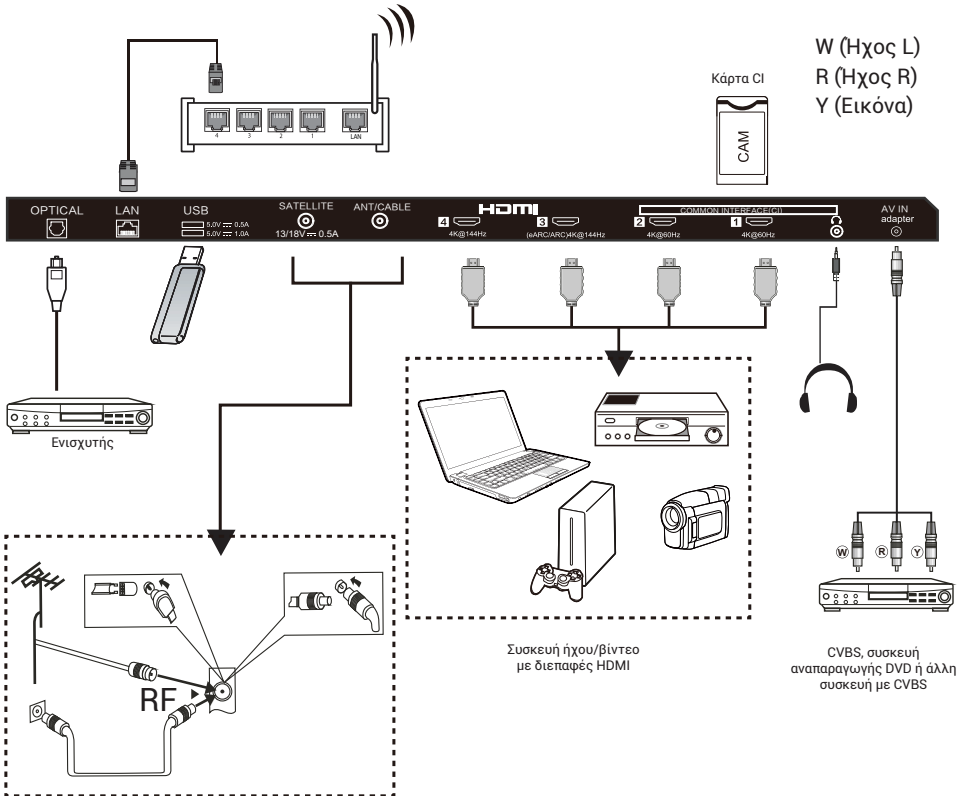

H100M96FUX

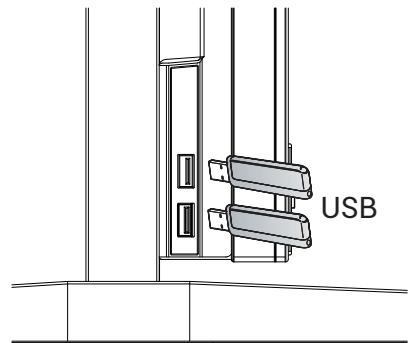
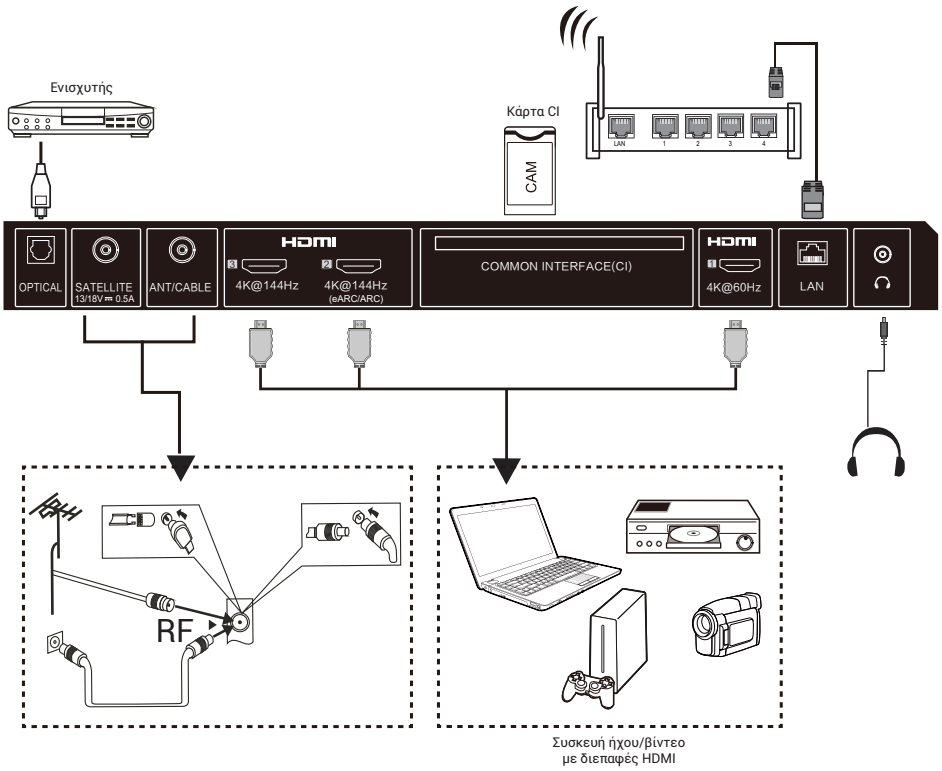

στην αριστερή πλευρά της τηλεόρασης

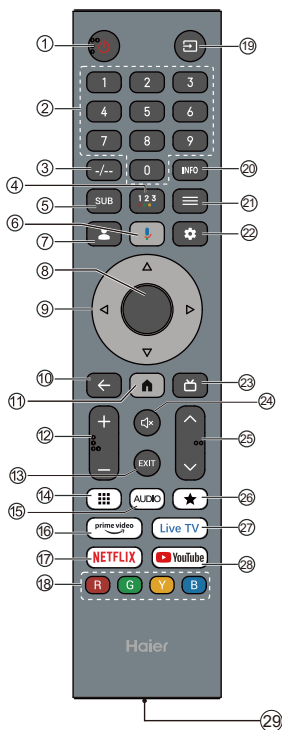

**ΣΗΜΕΙΩΣΗ**

Υπόκειται στις πραγματικές λειτουργίες του προϊόντος.

#	Στοιχείο	Περιγραφές
1	<b>Ενεργοποίηση</b>	Πατήστε για να ενεργοποιήσετε ή να απενεργοποιήσετε την τηλεόραση. Όταν η τηλεόρασή σας είναι απενεργοποιημένη, εξακολουθεί να παρέχεται ρεύμα. Για να αποσυνδέσετε πλήρως την παροχή ρεύματος, αποσυνδέστε το καλώδιο τροφοδοσίας.
2	<b>Αριθμοί 0-9</b>	Πατήστε για να εισαγάγετε έναν αριθμό τηλεοπτικού καναλιού.
3	<b>-/--</b>	Πατήστε για να ορίσετε την εισαγωγή αριθμού καναλιού τηλεόρασης.
4	<b>●●●●</b>	Πατήστε για να ανοίξετε το πληκτρολόγιο.
5	<b>SUB</b>	Πατήστε για να ρυθμίσετε τη λειτουργία υποτίτλων.
6		Πατήστε για να ανοίξετε τον Βοηθό Google.
7		Πατήστε για να ανοίξετε τη σελίδα λογαριασμού χρήστη.
8	<b>OK</b>	Επιβεβαιώστε την επιλογή που έχετε κάνει ή εκτελέστε την επιλεγμένη ενέργεια.
9	<b>▲▼▶◀</b>	Πατήστε για να μεταβείτε στο μενού οθόνης.
10	<b>ΠΙΣΩ</b>	Επιστροφή στο προηγούμενο μενού.
11		Πατήστε για να ανοίξετε την αρχική σελίδα.
12	<b>VOL+/VOL-</b>	Πατήστε VOL+ ή VOL- για να ρυθμίσετε την ένταση του ήχου.
13	<b>EXIT</b>	Έξοδος από την τρέχουσα λειτουργία.
14		Πατήστε για να εμφανιστεί το εικονικό πληκτρολόγιο.
15	<b>AUDIO</b>	Πατήστε για να ρυθμίσετε το NICAM στο ATV. Επιλέξτε τα ηχητικά κομμάτια στο DTV.
16		Πατήστε για να ανοίξετε το prime video.
17	<b>NETFLIX</b>	Πατήστε για να ανοίξετε το NETFLIX.
18	<b>Χρωματιστά κουμπιά</b>	Εκτελέστε τις σχετικές ενέργειες σύμφωνα με την υπόδειξη στο κάτω μέρος του μενού στο κείμενο.
19		Πατήστε για να ανοίξετε τη λίστα πηγών εισόδου.
20	<b>INFO</b>	Πατήστε για να εμφανιστούν οι πληροφορίες του καναλιού.
21	<b>MENΟΥ</b>	Πατήστε για να ανοίξετε ή να κλείσετε το μενού οθόνης.
22		Πατήστε για να ανοίξετε το μενού ρυθμίσεων.
23		Πατήστε για να εμφανιστεί ο ηλεκτρονικός οδηγός προγράμματος σε λειτουργία τηλεόρασης.
24		Πατήστε για να ανοίξετε τη σίγαση.
25	<b>CH~/CH^</b>	Πατήστε CH~ ή CH^ για να αλλάξετε κανάλια τηλεόρασης.
26	<b>★</b>	Δημιουργήστε μια συντόμευση για την αγαπημένη σας εφαρμογή.
27	<b>Live TV</b>	Πατήστε για να εισέλθετε στην τελευταία πηγή εισόδου σε LiveTV.
28	<b>YouTube</b>	Πατήστε για να ανοίξετε το YouTube.
29	<b>Θύρα Type-C</b>	Θύρα Type-C για γρήγορη φόρτιση. (Συνεχές ρεύμα 5 V, 1 A)

**Λειτουργία Eye-protection:** (Σε λειτουργία τυπικής θερμοκρασίας χρώματος, πληροί τις απαιτήσεις TUV για χαμηλό μπλε φως)

Low Blue Light - Η λειτουργία Χαμηλό Μπλε Φως στην τηλεόρασή σας έχει σχεδιαστεί για να μειώνει το επίπεδο του μπλε φωτός ώστε να προστατεύει τα μάτια σας. Πατήστε στο τηλεχειριστήριο το κουμπί Settings → Display&Sound → Display → Advanced Settings → Low Blue Light (Προαιρετικά: Off, Low, Middle, High).

Για να μειώσετε την καταπόνηση των ματιών και να προστατεύσετε τα μάτια σας όταν παρακολουθείτε τηλεόραση για μεγάλο χρονικό διάστημα, συνιστώνται τα εξής:

- Κάντε τακτικά και συχνά διαλείμματα, αποφεύγετε να παρακολουθείτε τηλεόραση για χρονικά διαστήματα μεγαλύτερα της μίας ώρας.

**Η παρακολούθηση τηλεόρασης για μεγάλες περιόδους μπορεί να προκαλέσει κόπωση στα μάτια.**

- Απομακρύνετε το βλέμμα σας από την οθόνη της τηλεόρασης και εστιάστε σε μακρινά αντικείμενα για τουλάχιστον 10 λεπτά κατά τη διάρκεια του διαλείμματος.
- Χαλαρώστε κατά τη διάρκεια του διαλείμματος, κάνοντας ασκήσεις για τα μάτια ή δραστηριότητες σε εξωτερικό χώρο.
- Η καλύτερη συνιστώμενη απόσταση παρακολούθησης είναι 3 φορές το κατακόρυφο ύψος της οθόνης της τηλεόρασης.
- Τα τακτικά διαλείμματα και οι ασκήσεις βοηθούν πολύ στην ανακούφιση της καταπόνησης και της κόπωσης των ματιών.

**ΑΡΧΙΚΗ ΕΓΚΑΤΑΣΤΑΣΗ**

Την πρώτη φορά που ενεργοποιείτε την τηλεόραση εμφανίζεται ο οδηγός εγκατάστασης για να σας καθοδηγήσει στις βασικές ρυθμίσεις.

Ακολουθήστε τις συμβουλές στην οθόνη κατά την πρώτη εγκατάσταση.

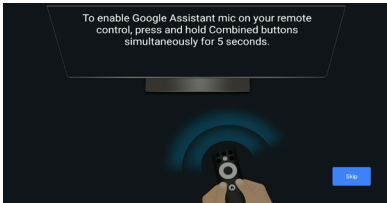

**Φωνητικός Έλεγχος Χωρίς Χέρια**



Ενεργοποίηση φωνητικού ελέγχου χωρίς χέρια

Επιλέξτε ενεργοποίηση ή απενεργοποίηση του Φωνητικού Ελέγχου Χωρίς Χέρια.

**Σημείωση:** Αυτή η λειτουργία απαιτεί σύνδεση σε δίκτυο. Οι φωνητικές εντολές Far-Field είναι διαθέσιμες στις παρακάτω γλώσσες.

en-US/es-US, fr-FR, es-ES, ja-JP, ko-KR, de-DE, it-IT, en-GB, en-AU, en-IN/hi-IN, en-CA/fr-CA, es-MX, pt-BR, id-ID, sv-SE, vi-VN

**ΠΩΣ ΝΑ ΧΡΗΣΙΜΟΠΟΙΗΣΕΤΕ ΤΟΝ ΦΩΝΗΤΙΚΟ ΕΛΕΓΧΟ ΧΩΡΙΣ ΧΕΡΙΑ**

1. Ενεργοποιήστε τον φωνητικό έλεγχο χωρίς χέρια με το κουμπί εναλλαγής.
2. Επιλέξτε «Set up Google TV» στην αρχική οθόνη για να ανοίξετε τις ρυθμίσεις του Βοηθού Google και επιλέξτε σύνδεση.

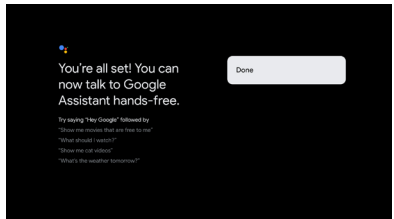
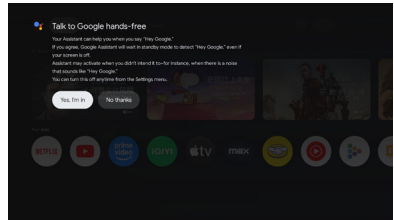
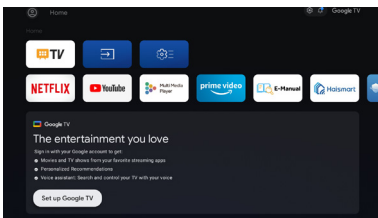

3. Όταν εμφανιστεί το μήνυμα «Control your TV with 'Hey Google!'» επιλέξτε «Yes I'm in» για να το χρησιμοποιήσετε.

Για παράδειγμα, όταν λέμε «Hey Google, What's the weather», η ένδειξη χωρίς χέρια ενεργοποιείται και παρέχεται ενημέρωση για τις καιρικές συνθήκες.

**Ηλεκτρονικό εγχειρίδιο**

Το ηλεκτρονικό εγχειρίδιο είναι ενσωματωμένο στην τηλεόρασή σας και μπορεί να προβληθεί στην οθόνη. Για να μάθετε περισσότερα σχετικά με τις λειτουργίες της τηλεόρασής σας, μεταβείτε στο ηλεκτρονικό εγχειρίδιο ανατρέχοντας στα ακόλουθα. Το ηλεκτρονικό εγχειρίδιο ενδέχεται να μην είναι διαθέσιμο, ανάλογα με την περιοχή ή το μοντέλο.

1. Πατήστε το κουμπί **HOME** για να εισέλθετε στην αρχική σελίδα.
2. Πατήστε τα κουμπιά **UP/DONW/LEFT/RIGHT** και **OK** για να επιλέξετε και να μεταβείτε στο στοιχείο "E-Manual" στην επιλογή "Apps".

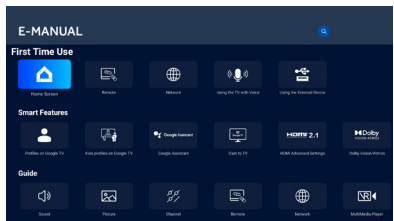

*Σημείωση: Η εικόνα προορίζεται μόνο για σκοπούς αναφοράς.*

## Περιγραφή λειτουργίας προσβασιμότητας

### TalkBack (Ανάγνωση οθόνης)

Το TalkBack είναι μια λειτουργία προσβασιμότητας με ανάγνωση οθόνης που βοηθά τους χρήστες με προβλήματα όρασης, διαβάζοντας δυνατά το κείμενο στην οθόνη, τα στοιχεία μενού και άλλα στοιχεία. Μπορεί επίσης να ρυθμιστεί για χρήση με Accessibility Shortcut.

### Μετατροπή κειμένου σε ομιλία

Η μηχανή μετατροπής κειμένου σε ομιλία είναι ένα λογισμικό που μετατρέπει το κείμενο σε φυσικό ήχο ομιλίας.

Η μηχανή μετατροπής κειμένου σε ομιλία λειτουργεί στο παρασκήνιο, παρέχοντας την κύρια λειτουργία σύνθεσης ομιλίας. Εφαρμογές όπως τα προγράμματα ανάγνωσης οθόνης, οι εικονικοί βοηθοί ή τα εργαλεία εκμάθησης γλωσσών χρησιμοποιούν συχνά τη μηχανή μετατροπής κειμένου σε ομιλία για να παράγουν ηχητική έξοδο, αλλά η ίδια η μηχανή δεν αλληλεπιδρά άμεσα με τους χρήστες.

Σε αυτήν τη σελίδα παρέχονται ρυθμίσεις για την επιλογή της ενεργής μηχανής μετατροπής κειμένου σε ομιλία, εάν υπάρχουν πολλαπλές μηχανές εγκατεστημένες στο σύστημα, καθώς και για τον καθορισμό βασικών ρυθμίσεων για τις μηχανές μετατροπής κειμένου σε ομιλία, όπως η γλώσσα, η ταχύτητα ανάγνωσης κ.λπ.

### Κλιμάκωση Κειμένου

Αυτή η ρύθμιση μπορεί να αυξήσει ή να μειώσει το μέγεθος του κειμένου σε εφαρμογές σε ολόκληρο το σύστημα, ανάλογα με τις ανάγκες του τελικού χρήστη.

### Έντονο Κείμενο

Αυτή η διαμόρφωση επιτρέπει την εμφάνιση του κειμένου στις εφαρμογές σε ολόκληρο το σύστημα με έντονη γραφή, για καλύτερη αναγνωσιμότητα.

### Διόρθωση χρώματος

Η ρύθμιση «Διόρθωση χρώματος» έχει σχεδιαστεί για να βοηθά τα άτομα με διαφορές στην αντίληψη των χρωμάτων να βλέπουν τα χρώματα στην οθόνη πιο καθαρά. Ενεργοποιώντας αυτήν την επιλογή, μπορείτε να προσαρμόσετε τον τρόπο εμφάνισης των χρωμάτων, καθιστώντας πιο εύκολη την απόλαυση των απαιτημένων σας εκπομπών και εφαρμογών.

### Συντόμευση προσβασιμότητας

Όταν η συντόμευση προσβασιμότητας είναι ενεργοποιημένη, ο τελικός χρήστης μπορεί να πατήσει ταυτόχρονα τα κουμπιά BACK και DOWN για 3 δευτερόλεπτα ώστε να ξεκινήσει μια λειτουργία προσβασιμότητας.

Αυτή η ρύθμιση μπορεί να βοηθήσει τον τελικό χρήστη να επιλέξει τη στοχευμένη λειτουργία προσβασιμότητας της συντόμευσης ή να ενεργοποιήσει/απενεργοποιήσει τη λειτουργία της συντόμευσης.

### Προσβασιμότητα πληκτρολογίου

#### Χρόνος για δράση (υπέρβαση χρονικού ορίου προσβασιμότητας)

Αυτή η ρύθμιση επιτρέπει στους χρήστες να προσαρμόζουν τη διάρκεια εμφάνισης των μηνυμάτων και των ειδοποιήσεων στην οθόνη.

Η παρατεταμένη παραμονή αυξάνει την πιθανότητα ο τελικός χρήστης να παρατηρήσει το μήνυμα και να λάβει τα απαραίτητα μέτρα.

### Καθυστέρηση επαναλαμβανόμενου πλήκτρου

Αυτή η ρύθμιση επιτρέπει στους χρήστες να προσαρμόσουν την καθυστέρηση επανάληψης πλήκτρου, επιλογή που μπορεί να βοηθήσει τον τελικό χρήστη να έχει καλύτερη εμπειρία κατά το πάτημα των κουμπιών στο τηλεχειριστήριο.

### Εναλλαγή πρόσβασης

Η λειτουργία Εναλλαγή πρόσβασης επιτρέπει στους χρήστες να αλληλεπιδρούν με την τηλεόραση χρησιμοποιώντας μία ή περισσότερες επιλογές κουμπιών. Η λειτουργία Εναλλαγή πρόσβασης μπορεί να είναι χρήσιμη όταν η αλληλεπίδραση του τελικού χρήστη με το τηλεχειριστήριο είναι περιορισμένη.

### Ακουστική Περιγραφή

Ενεργοποιώντας αυτήν τη ρύθμιση, ο τελικός χρήστης θα ακούει μια περιγραφή όσον συμβαίνουν στην οθόνη στις υποστηριζόμενες ταινίες και εκπομπές.

### Υπότιτλοι

Η ρύθμιση «Υπότιτλοι» επιτρέπει στους χρήστες να ενεργοποιούν/απενεργοποιούν τους υπότιτλους και να καθορίζουν την οπτική εμφάνιση των υποτίτλων στις υποστηριζόμενες εφαρμογές.

### Κείμενο υψηλής αντίθεσης

Η ρύθμιση «Κείμενο υψηλής αντίθεσης» καθιστά το κείμενο στην οθόνη πιο ευανάγνωστο, χρησιμοποιώντας πιο φωτεινά χρώματα και καθαρότερα περιγράμματα. Αυτή η λειτουργία είναι ιδιαίτερα χρήσιμη για άτομα που δυσκολεύονται να διαβάσουν το κανονικό κείμενο.

### Ανάγλυφες κουκκίδες στα πλήκτρα του τηλεχειριστηρίου

Το τηλεχειριστήριο της τηλεόρασης διαθέτει ανάγλυφες κουκκίδες στο κουμπί με τον αριθμό 5, για να σας βοηθήσει να βρίσκετε εύκολα τα κουμπιά.

Για παράδειγμα, από τα αριθμητικά πλήκτρα μόνο το 5 διαθέτει ανάγλυφη κουκκίδα για να σας βοηθή να εντορίζετε όλα τα αριθμητικά πλήκτρα.



## الملحقات

- وحدة التحكم عن بعد - قطعة واحدة  
 دليل التركيب القاعدة - قطعة واحدة  
 \*مكون حامل الحائط - قطعة واحدة  
 \*براغي (20 × M6) - 4 قطع
- دليل المستخدم - قطعة واحدة  
 حامل القاعدة - قطعتان  
 بطاقة الضمان - قطعة واحدة

## الخطوة

- 8 - قطعة 1. مكون التثبيت على الحائط مخصص لطرازات M96/M92/M93.  
 2. H100S90FUX: مواصفات برغي تثبيت القاعدة هي 19 × M5

## المواصفات العامة

الحجم (قطري)	100 بوصة	85 بوصة	75 بوصة	65 بوصة
الدقة	2160 × 3840			
أقصى معدل تحديث	144 هرتز عند 2160 × 3840			
أبعاد الصورة	16:9			
نظام التلفاز	تلفاز تناظري (SECAM · PAL) /تلفاز رقمي (DVB-T/C/ T2/S2)			
نظام إشارة الفيديو	SECAM و PAL			
جهد طاقة الإدخال	100-240 فولت~50/60 هرتز			
الطاقة المقدره	100 بوصة	85 بوصة	75 بوصة	65 بوصة
	500 واط	400 واط	350 واط	280 واط
خروج الصوت	سلسلة M96: 90 واط			
	سلسلة M92/M93/S90: 47 واط			
استهلاك الطاقة في وضع الاستعداد	$0.5 \geq$ وات			
الظروف البيئية	درجة حرارة التشغيل المحيطة: من +5 درجة مئوية إلى +40 درجة مئوية رطوبة بيئة التشغيل: 25%~80% درجة حرارة التخزين: -15 درجة مئوية~+45 درجة مئوية درجة رطوبة التخزين: أقل من 80% الضغط الجوي: 86~106 كيلو باسكال			

## تشغيل التلفاز

1. ثبت الحامل وضع التلفاز على سطح ثابت.  
 2. صل الهوائي أو الكابل بمقياس هوائي ANT الموجود في الجزء الخلفي من جهاز التلفاز.  
 3. الطاقة:  
 وصل السلك في مأخذ طاقة يعمل.

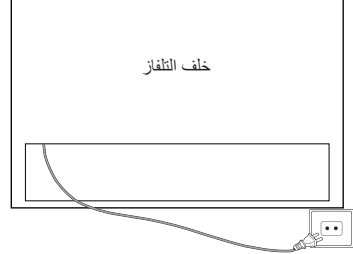

4. شغل التلفازيون:  
 اضغط على  في جهاز التحكم عن بُعد أو زر POWER في أسفل/جانِب التلفاز.

## التحكم في الأزرار

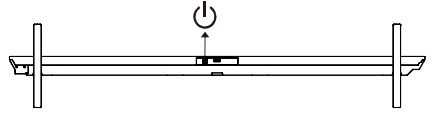

يرجى الرجوع إلى دليل مستخدم الأجهزة المراد توصيلها أيضًا.  
يمكنك استخدام أطراف الإدخال الموجودة على الجانب الخلفي لجهاز التلفزيون كما يلي.

يمكن توصيله بالأجهزة التالية: مسجل الفيديو (VCR) أو مشغل الأقراص المتعددة أو DVD أو كاميرا الفيديو أو نظام ألعاب الفيديو أو نظام الإسترديو وما إلى ذلك

ملاحظة:

- غير مضمولة ويجب شراؤها بشكل منفصل. 1. في بعض الأحيان، لن يتم دعمه في جهاز مختلف لأن الجهاز يوفر إشارة غير قياسية.
- المعدات وكابلات التوصيل الموضحة في الصورة

H100S90FUX/H85M92FUX/H75M92FUX/H65M92FUX/H75M93GUX/H65M93GUX

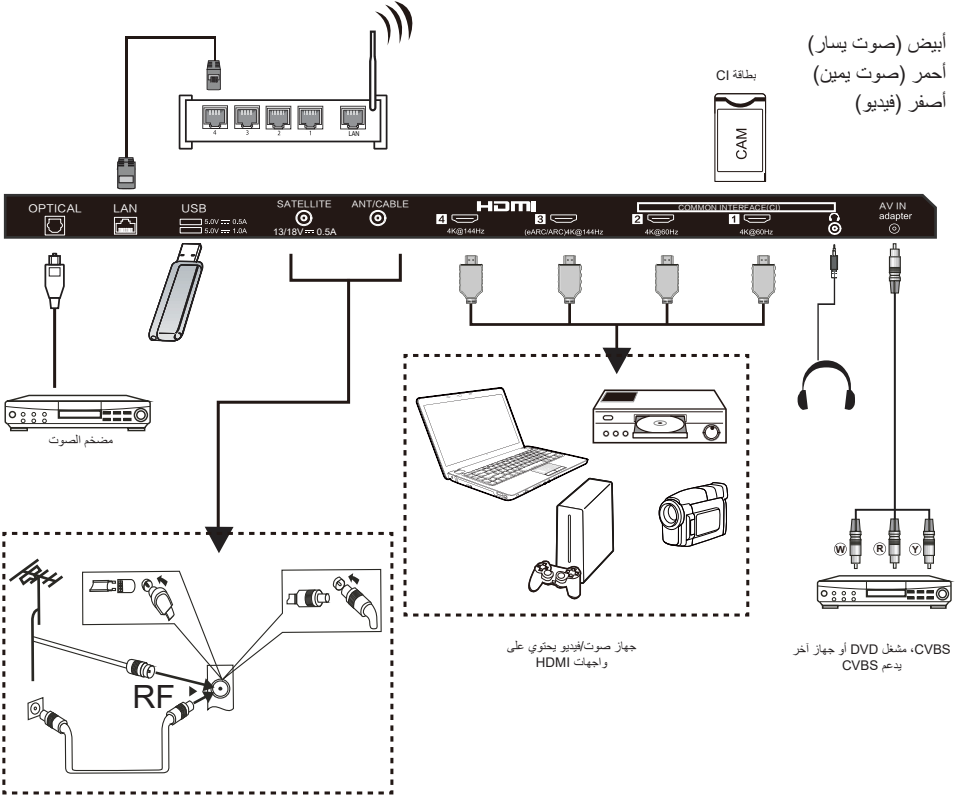

H100M96FUX

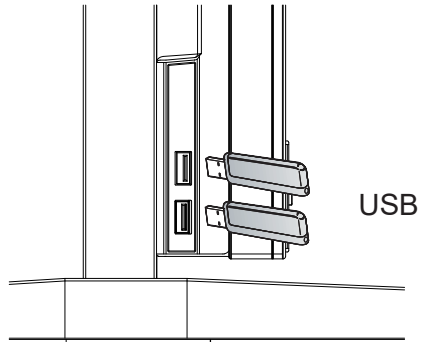
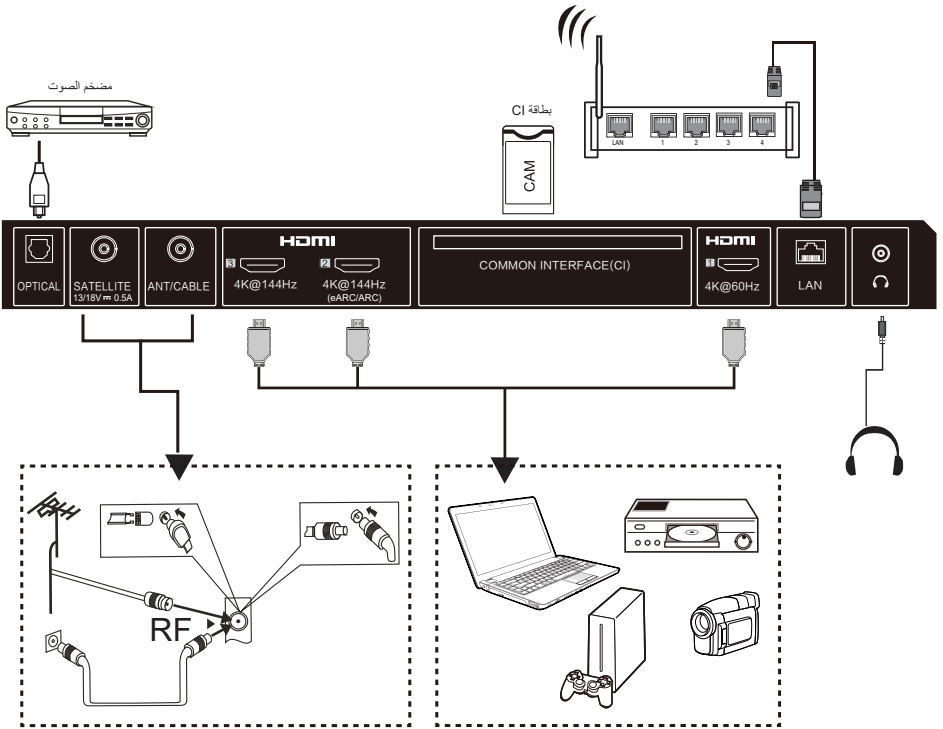

على الجانب الأيسر من التلفاز

#	المختصر	الوصاف
1	زر التشغيل	اضغط لتشغيل التلفاز أو إيقاف تشغيله. عندما يكون التلفاز مغلقًا، لا تزال تمر الطاقة من خلاله. لفصل الطاقة تمامًا، أفضل سلك الطاقة.
2	الأرقام من 0 إلى 9	اضغط لإدخال رقم قناة تلفزيونية.
3	-/--	اضغط لتعيين إدخال رقم القناة التلفزيونية.
4	•••••	اضغط لفتح لوحة مفاتيح على الشاشة.
5	SUB	اضغط لتعيين وظيفة الترجمة.
6	🔊	اضغط لفتح مساعد Google.
7	👤	اضغط لفتح صفحة حساب المستخدم.
8	حسنا	أدخل الخيار المحدد أو نفذ العملية المحددة.
9	▲▼▶◀	اضغط للتنقل في القائمة الظاهرة على الشاشة.
10	رجوع	العودة إلى القائمة السابقة.
11	🏠	اضغط لفتح الصفحة الرئيسية.
12	رفع الصوت/خفض الصوت	اضغط على رفع الصوت أو خفض الصوت لضبط مستوى الصوت.
13	EXIT	الخروج من العملية الحالية.
14	⋮	اضغط لإظهار لوحة المفاتيح الرقمية الافتراضية.
15	AUDIO	اضغط لتعيين تقنية تعدد الإرسال الصوتي القريب (NICAM) في التلفاز التناظري (ATV). اختر مسارات الصوت في التلفاز الرقمي (DTV).
16	prime video	اضغط لفتح برايم فيديو.
17	NETFLIX	اضغط لفتح NETFLIX.
18	أزرار ملونة	قم بتنفيذ العمليات ذات الصلة وفقًا للمطالبة الموجودة أسفل القائمة في النص.
19	🔍	اضغط لفتح قائمة مصادر الإدخال.
20	INFO	اضغط لعرض معلومات القناة.
21	القائمة	اضغط لفتح القائمة على الشاشة أو إغلاقها.
22	⚙️	اضغط لفتح قائمة الإعدادات.
23	📺	اضغط لعرض دليل البرامج الإلكتروني في وضع التلفاز.
24	🔇	اضغط لفتح كتم الصوت.
25	CH^/CHv	اضغط على CH^ أو CHv لتغيير قنوات التلفاز.
26	★	أنشئ اختصارًا لتطبيقك المفضل.
27	Live TV	اضغط لإدخال آخر مصدر إدخال في LiveTV.
28	YouTube	اضغط لفتح YouTube.
29	منفذ من النوع C	منفذ من النوع C للشحن السريع. (تتار مباشر بجهد 5 فولت وتيار 1 أمبير)

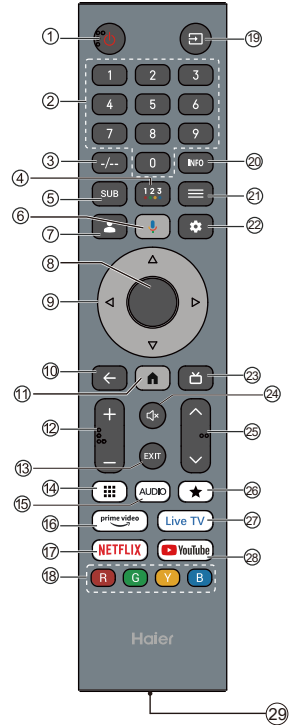

ملاحظة

وفقًا لوظائف المنتج الفعلية.

### وظيفة حماية العينين: (يتوافق وضع درجة حرارة اللون القياسي مع متطلبات TUV للضوء الأزرق المنخفض)

Low Blue Light - تم تصميم وضع الضوء الأزرق الخافت على جهاز التلفاز لتقليل مستوى الضوء الأزرق لحماية عينيك. اضغط على جهاز التحكم عن Settings ← Advanced Settings ← Low Blue ← Display ← Display & Sound ← Settings (اختياري: Off, Low, Middle, High).  
بجهد Light

إجهاد العين وحمايتها عند مشاهدة التلفاز لفترة من الوقت، يُنصح بما يأتي:

لتقليل

- أخذ فترات راحة منتظمة ومتكررة، وتجنب مشاهدة التلفاز لفترات تزيد عن ساعة.
- قد تؤدي مشاهدة التلفاز لفترات طويلة إلى إجهاد العين.
- ابتعد عن شاشة التلفاز وركز على أشياء بعيدة لمدة 10 دقائق على الأقل خلال فترة استراحة المشاهدة.
- استرخ خلال فترة استراحة المشاهدة بممارسة تمارين للعين أو أنشطة خارجية.
- أفضل مسافة مشاهدة موصى بها هي ثلاثة أضعاف الارتفاع الرأسي لشاشة التلفاز.
- فترات الراحة المنتظمة والتمارين مفيدة للغاية في تخفيف إجهاد العين والتعب.

## الإعداد الأولي

عند تشغيل التلفاز للمرة الأولى، سيوجهك معالج الإعداد خلال إعداد الإعدادات الأساسية.

يرجى اتباع التلميحات النصية خلال مرحلة الإعداد لأول مرة.

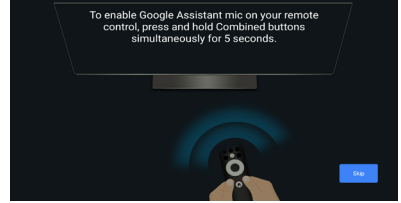
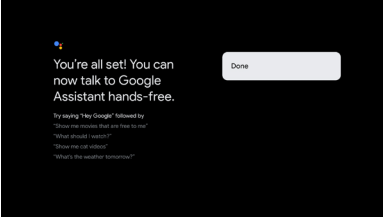
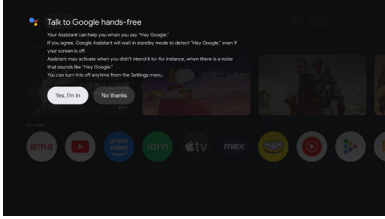

## تحكم صوتي بدون استخدام اليدين



تشغيل الصوت بدون استخدام اليدين

مفتاح لفتح وإغلاق التحكم الصوتي بدون استخدام اليدين.

**ملاحظة:** تتطلب هذه الميزة اتصالاً بالشبكة. أوامر الصوت عن بُعد متوفرة بهذه اللغات.

الإنجليزية (الولايات المتحدة)/الإسبانية (الولايات المتحدة)، الفرنسية (فرنسا)، الإسبانية (إسبانيا)، اليابانية (اليابان)، الكورية (كوريا الجنوبية)، الألمانية (ألمانيا)، الإيطالية (إيطاليا)، الإنجليزية (المملكة المتحدة)، الإنجليزية (أستراليا)، الإنجليزية (الهند)/الهندية (الهند)، الإنجليزية (كندا)/الفرنسية (كندا)، الإسبانية (المكسيك)، البرتغالية (البرازيل)، الإندونيسية (إندونيسيا)، السويدية (السويد)، الفيتنامية (فيتنام)

كيفية استخدام التحكم الصوتي بدون استخدام اليدين

1. عليك تنشيط التحكم الصوتي بدون استخدام اليدين باستخدام مفتاح التبديل.
2. حدد "Set up Google TV" على الشاشة الرئيسية لفتح إعدادات مساعد Google، وحدد تسجيل الدخول.

3. عند ظهور أمر التوجيه "Hey Google" أو "Hey TV"، يمكنك استخدامه.

على سبيل المثال، عندما تقول "Hey Google, What's the weather"، سيضع المؤشر الصوتي من دون استخدام اليدين ويعرض حالة الطقس.

## الدليل الإلكتروني

الدليل الإلكتروني مدمج في التلفزيون ويمكن عرضه على الشاشة. لمعرفة المزيد حول مزايا التلفزيون، قم بالوصول إلى الدليل الإلكتروني عن طريق الرجوع إلى ما يأتي. قد يتوفر الدليل الإلكتروني حسب المنطقة أو الطراز.

1. اضغط على زر HOME للوصول إلى الصفحة الرئيسية.
2. اضغط على UP/DOWN/LEFT/RIGHT وعلى زر OK لتحديد والدخول إلى "E-Manual" في "Apps".

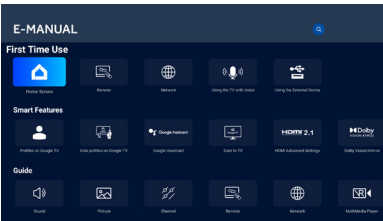

ملاحظة: الصورة مرجعية فقط.

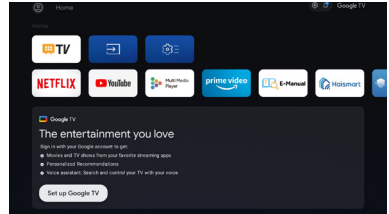

## وصف وظيفة إمكانية الوصول

## Talkback (قارئ الشاشة)

Talkback هي ميزة لقارئ الشاشة تُمكن المستخدمين ضعاف البصر من قراءة النصوص وعناصر القائمة والعناصر الأخرى على الشاشة بصوت عالٍ. يمكن أيضًا إعدادها للاستخدام مع اختصار إمكانية الوصول.

## تحويل النص إلى كلام

محرك تحويل النص إلى كلام هو مكون برمجي يحوّل النص إلى كلام طبيعي. يعمل محرك تحويل النص إلى كلام في الخلفية، موفّرًا وظيفة توليف الكلام الأساسية. غالبًا ما تستعين تطبيقات مثل قارئات الشاشة، والمساعدين الافتراضيين، وأدوات تعلم اللغات بمحرك تحويل النص إلى كلام لتوليد الصوت، إلا أن المحرك نفسه لا يتفاعل مع المستخدمين مباشرة. توفر هذه الصفحة إعدادات لاختيار محرك تحويل النص إلى كلام النشط في حال وجود عدة محركات مثبتة على النظام، ولضبط الإعدادات الأساسية لمحركات تحويل النص إلى كلام، مثل اللغة، وسرعة القراءة، وما إلى ذلك.

## تغيير حجم النص

يمكن لهذا التكوين تغيير حجم النص في التطبيقات على مستوى النظام، سواءً بالزيادة أو النقصان، بناءً على احتياجات المستخدم النهائي.

## نص عريض

يتيح هذا الإعداد جعل النص في التطبيقات على مستوى النظام عريضًا لتحسين سهولة القراءة.

## تصحيح الألوان

تم تصميم إعداد "تصحيح الألوان" لمساعدة الأشخاص الذين يعانون من اختلافات في رؤية الألوان على رؤية ألوان الشاشة بشكل أوضح. يتمكن هذا الخيار، يمكنك تعديل طريقة عرض الألوان، ما يسهل عليك الاستمتاع ببرامجك وتطبيقاتك المفضلة.

## اختصار إمكانية الوصول

عند تشغيل اختصار إمكانية الوصول، يمكن للمستخدم النهائي الضغط على زرّي BACK وDOWN معًا لمدة 3 ثوانٍ لبدء ميزة إمكانية الوصول. يمكن أن تساعد هذه الإعدادات المستخدم النهائي على اختيار ميزة إمكانية الوصول المستهدفة للاختصار، أو لتشغيل وظيفة الاختصار أو إيقافها.

## إمكانية الوصول إلى لوحة المفاتيح

حان وقت اتخاذ الإجراء (الانتهاء مهلة إمكانية الوصول)  
يتيح هذا الإعداد للمستخدمين ضبط مدة بقاء الرسائل والإشعارات على الشاشة. كلما طالت مدة البقاء، زادت فرصة ملاحظة المستخدم للرسالة واتخاذ الإجراء اللازم.

## تأخير تكرار المفتاح

يتيح هذا الإعداد للمستخدمين ضبط تأخير تكرار الضغط على الأزرار، ما قد يساعد المستخدم النهائي في الحصول على تجربة أفضل عند الضغط على أزرار جهاز التحكم عن بُعد.

## الوصول باستخدام المفاتيح

تتيح ميزة الوصول بواسطة المفاتيح للمستخدمين التفاعل مع التلفاز باستخدام مفتاح واحد أو أكثر. يمكن أن يكون الوصول عبر المفاتيح مفيدًا إذا كان تفاعل المستخدم النهائي مع جهاز التحكم عن بُعد محدودًا.

## وصف الصوت

سيسمع المستخدم النهائي وصفًا لما يحدث على الشاشة في الأفلام والبرامج المدعومة عند تفعيل هذا الإعداد.

## التعليقات التوضيحية

تتيح إعدادات "التعليقات التوضيحية" للمستخدمين تشغيل/إيقاف تشغيل التعليقات التوضيحية، وتحديد المظهر البصري لها في التطبيقات المدعومة.

## نص عالي التباين

يسهل إعداد "نص عالي التباين" قراءة النصوص على الشاشة باستخدام ألوان أكثر سطوعًا وخطوط أكثر وضوحًا. تُعد هذه الميزة مفيدة بشكل خاص للأشخاص الذين يجدون صعوبة في قراءة النصوص العادية.

## نقاط ملموسة على أزرار جهاز التحكم عن بُعد

يحتوي جهاز التحكم عن بُعد الخاص بالتمتاز على نقاط ملموسة على زر الرقم 5 لتسهيل العثور على الأزرار. على سبيل المثال، من بين أزرار الأرقام، يحتوي الزر رقم 5 فقط على نتوء ملموس يساعدك على تحديد مكان جميع أزرار الأرقام.

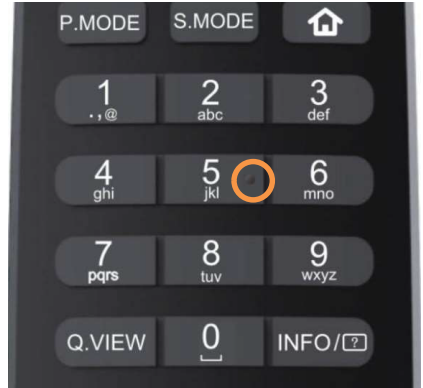

**UKLJUČIVANJE TELEVIZORA**

1. Montirajte stalak i stavite TV na stabilnu površinu.
2. Povežite antenu ili kabl na ANT priključak za antenu na zadnjoj strani televizora.
3. Napajanje:  
Priključite kabl u ispravnu utičnicu.

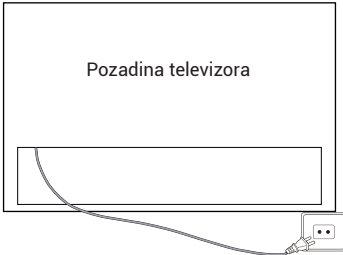

4. Uključite televizor:  
Pritisnite  $\phi$  na daljinskom upravljaču ili dugme **POWER** na donjoj/bočnoj strani televizora.

**UPRAVLJANJE PREKO TASTERA**

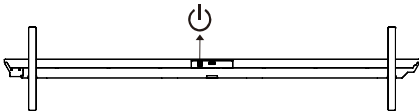

**DODATNI PRIBOR**

- Daljinski upravljač – 1 kom      Korisnički priručnik – 1 kom
- Uputstvo za instalaciju baze –      Postolje za bazu – 2 kom
- \*Komponenta za zidni nosač –      Garandni list – 1 kom
- \*Vijci(M6x20) – 4 kom

**NAPOMENA**

1. Komponenta za zidnu montažu je za modele M96/M92/M93.
2. H100S90FUX: Specifikacija vijka za fiksiranje baze je M5x19 – 8 kom.

**OPŠTE SPECIFIKACIJE**

Velicina (Dijagonala)	100"	85"	75"	65"
Rezolucija	3840x2160			
Maksimalna stopa osvežavanja	144 Hz @ 3840x2160			
Razmera	16:9			
TV sistem	ATV (PAL, SECAM)/DTV (DVB-T/C/T2/S2)			
Sistem video signala	PAL, SECAM			
Ulazni napon napajanja	100-240 V~50/60 Hz			
Nominalna snaga	100"	85"	75"	65"
	500 W	400 W	350 W	280 W
Audio izlaz	M96 serija: 90 W			
	M92/M93/S90 serija: 47 W			
Potrošnja energije u stanju pripravnosti	≤ 0.5 W			
Uslovi okruženja	Radna temperatura okruženja: +5 °C do +40 °C Vlažnost radnog okruženja: 25%~80% Temperatura skladištenja: -15 °C~+45 °C Vlažnost skladišta: < 80% Atmosferski pritisak: 86~106 kPa			

Takođe pogledajte korisnički priručnik za opremu koju želite da povežete.  
Možete da koristite ulazne terminale sa zadnje strane TV-a:

Moguće je povezivanje sledećih uređaja: VCR, disk plejer sa šaržerom, DVD, kamkorder, audio sistem, konzola za video igre i dr.

**Napomena:**

1. Neki uređaji neću biti podržani ako šalju nestandardni signal.
2. Oprema i priključni kablovi prikazani na slici nisu uključeni i moraju se kupiti zasebno.

H100S90FUX/H85M92FUX/H75M92FUX/H65M92FUX/H75M93GUX/H65M93GUX

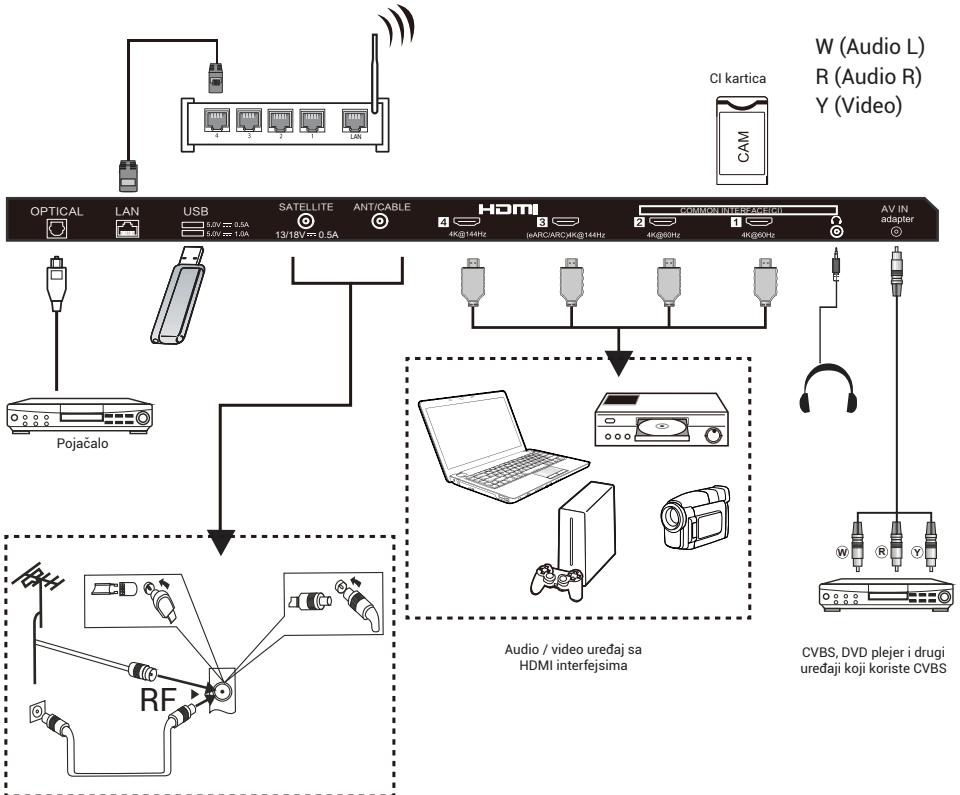

## H100M96FUX

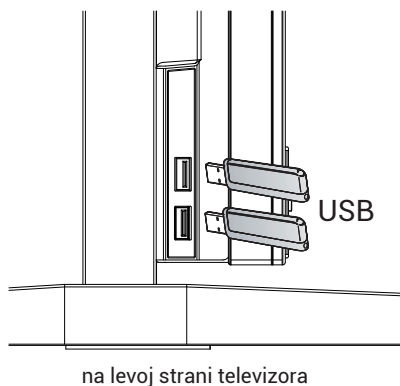
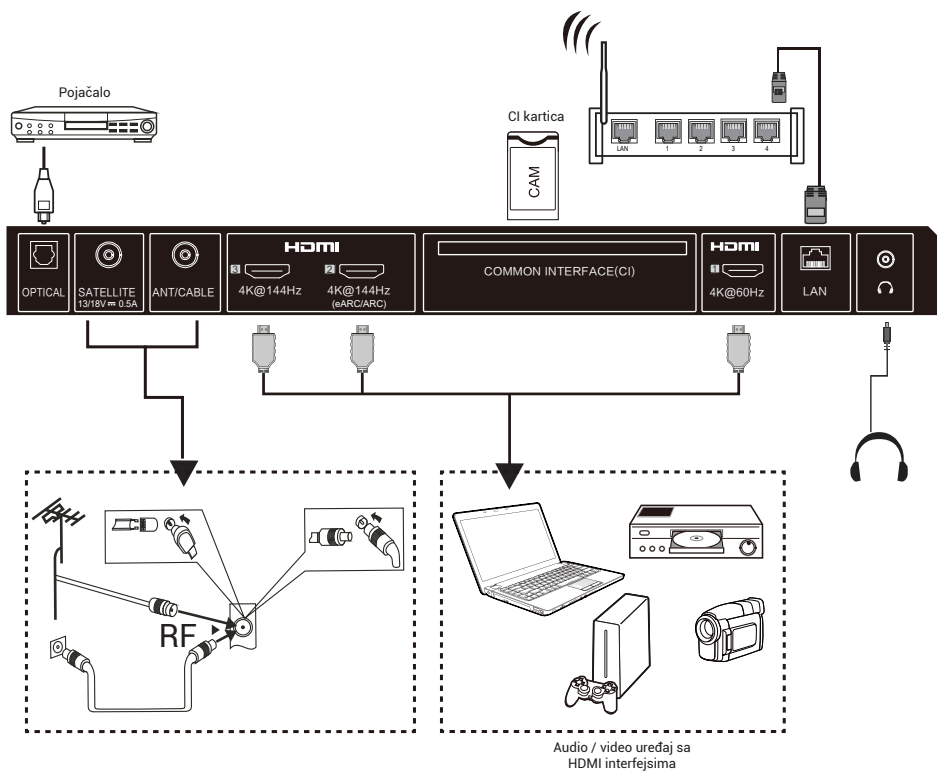

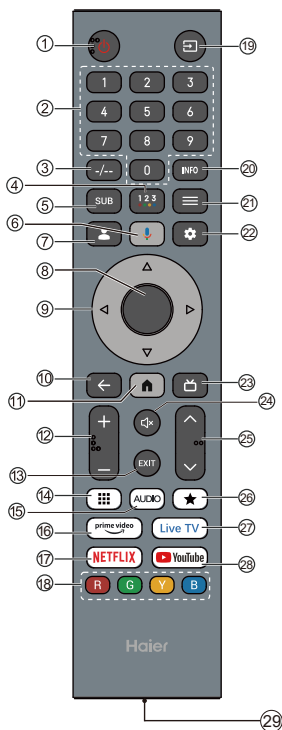

#### NAPOMENA

Podložno stvarnim funkcijama proizvođača.

#	Stavka	Opis
1	<b>Uključi/ Isključi</b>	Pritisnite da uključite ili isključite TV. Kada je vaš TV isključen, struja i dalje prolazi kroz njega. Da biste potpuno isključili napajanje, izvucite kabl za napajanje iz utičnice.
2	<b>Brojevi 0~9</b>	Pritisnite da unesete broj TV kanala.
3	<b>-/--</b>	Pritisnite da biste podesili unos broja TV kanala.
4	<b>••••</b>	Pritisnite za otvaranje softverske tastature.
5	<b>SUB</b>	Pritisnite za podešavanje funkcije titlova.
6		Pritisnite da otvorite Google Asistenta.
7		Pritisnite da otvorite stranicu korisničkog naloga.
8	<b>OK</b>	Unesite odabranu opciju ili izvršite odabranu operaciju.
9	<b>▲▼◀▶</b>	Pritisnite da biste se kretali kroz meni na ekranu.
10	<b>NAZAD</b>	Vrati se na prethodni meni.
11		Pritisnite da otvorite početnu stranicu.
12	<b>Jačina zvuka +/-</b>	Pritisnite VOL+ ili VOL- za podešavanje nivoa jačine zvuka.
13	<b>EXIT</b>	Izlaz iz trenutne operacije.
14		Pritisnite da biste prikazali virtualnu tastaturu.
15	<b>AUDIO</b>	Pritisnite za podešavanje NICAM-a u ATV režimu. Izaberite zvučne zapise u DTV-u.
16	<b>prime video</b>	Pritisnite da otvorite Prime Video.
17	<b>NETFLIX</b>	Pritisnite da otvorite NETFLIX.
18	<b>Obojeni tasteri</b>	Izvršite odgovarajuće operacije prema uputstvu na dnu menija u tekstu.
19		Pritisnite da otvorite listu ulaznih izvora.
20	<b>INFO</b>	Pritisnite da prikazete informacije o kanalu
21	<b>MENI</b>	Pritisnite da otvorite ili zatvorite meni na ekranu.
22		Pritisnite da otvorite meni podešavanja.
23		Pritisnite da biste prikazali elektronski programski vodič u TV režimu.
24		Pritisnite da uključite tihi režim.
25	<b>CH▼/CH^</b>	Pritisnite <b>CH▼</b> ili <b>CH^</b> da promenite TV kanale.
26	<b>★</b>	Kreirajte prečicu za svoju omiljenu aplikaciju.
27	<b>Live TV</b>	Pritisnite da biste ušli u poslednji ulazni izvor u režimu TV uživo.
28	<b>YouTube</b>	Pritisnite da otvorite YouTube.
29	<b>Priključak Type-C</b>	Priključak tip C za brzo punjenje. (DC 5 V 1 A)

### Funkcija zaštite očiju: (U režimu standardne temperature boje ispunjava zahteve TUV za nisku plavu svetlost)

Low Blue Light – režim Niska plava svetlost na vašem TV-u je dizajniran da smanji nivo plave svetlosti radi zaštite vaših očiju prilikom dužeg gledanja. Pritisnite na daljinskom upravljaču „Settings → Display&Sound → Display → Advanced Settings → Low Blue Light“ (Opciono: Off, Low, Middle, High).

Da biste smanjili naprezanje očiju i zaštilili oči prilikom gledanja televizora duži vremenski period, preporučuje se da:

- Pravite redovne i učestale pauze, izbegavajte gledanje televizije duže od jednog sata.

#### Dugotrajno gledanje televizije može izazvati zamor očiju.

- Skrenite pogled sa TV ekrana i fokusirajte se na udaljene predmete najmanje 10 minuta tokom pauze za gledanje.
- Opustite se tokom pauze za gledanje tako što ćete raditi vežbe za oči ili se baviti aktivnostima na otvorenom.
- Najbolja preporučena udaljenost za gledanje je 3 puta vertikalna visina TV ekrana.
- Redovni odmori i vežbe su izuzetno korisni za ublažavanje naprezanja očiju i umora.

## POČETNO PODEŠAVANJE

Prvi put kada uključite televizor, čarobnjak za podešavanje će vas voditi kroz osnovna podešavanja. Molimo vas da pratite tekstualni savet za prvo podešavanje.

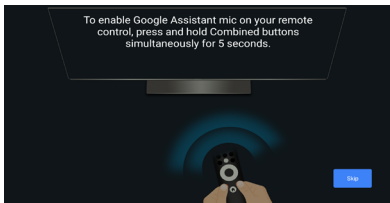

### GLASOVNO UPRAVLJANJE BEZ UPOTREBE RUKU

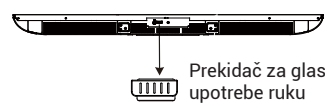

Prebacite na uključivanje ili isključivanje glasovne kontrole bez upotrebe ruku.

**Napomena:** Ova funkcija zahteva mrežnu vezu. Daljinski glasovni komandni nalozi na daljinu dostupni su na sledećim jezicima: en-US/es-US, fr-FR, es-ES, ja-JP, ko-KR, de-DE, it-IT, en-GB, en-AU, en-IN/hi-IN, en-CA/fr-CA, es-MX, pt-BR, id-ID, sv-SE, vi-VN

### KAKO KORISTITI GLASOVNU KONTROLU BEZ UPOTREBE RUKU

1. Uključite glasovnu kontrolu bez upotrebe ruku pomoću preklopnog prekidača.
2. Izaberite „Set up Google TV“ na početnom ekranu da otvorite podešavanja Google asistenta, zatim izaberite prijavu.

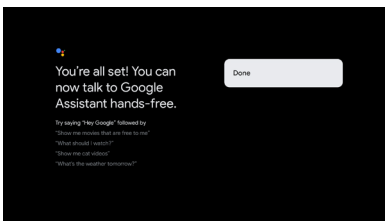
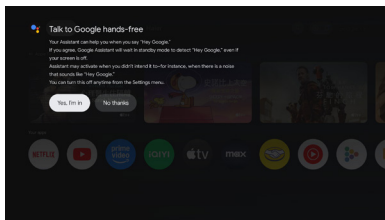
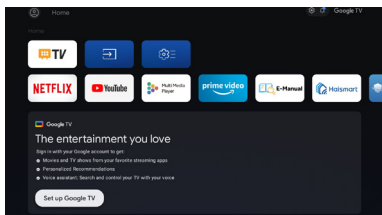

3. Kada se pojavi poruka „Control your TV with 'Hey Google!'“, izaberite „Yes I'm in“ da biste mogli da koristite ovu funkciju.

Na primer, kada kažemo „Hey Google, What's the weather“, indikator za glas bez ruku će se upaliti i prikazati vremenske uslove.

## E-priručnik

E-priručnik je ugrađen u TV i može da se prikaže na ekranu. Da biste saznali više o funkcijama vašeg TV-a, otvorite e-priručnik na sledeći način. E-priručnik je dostupan zavisno od regiona i modela.

1. Pritisnite taster **HOME** da biste otvorili početnu stranicu.
2. Pritisnite **UP/DOWN/LEFT/RIGHT** i taster **OK** da biste izabrali i otvorili „E-Manual“ u meniju „Apps“.

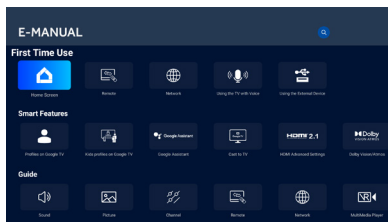

*Napomena: Slika služi samo kao referenca.*

**Opis funkcija pristupačnosti****Talkback (čitač ekrana)**

Talkback je funkcija pristupačnosti čitača ekrana koja pomaže korisnicima sa oštećenim vidom tako što naglas čita tekst na ekranu, stavke menija i druge elemente. Takođe se može podesiti za korišćenje sa prečicom za pristupačnost.

**Pretvaranje teksta u govor**

Pretvaranje teksta u govor je softverska komponenta koja pretvara tekst u govor koji zvuči prirodno.

Pretvaranje teksta u govor radi u pozadini, pružajući osnovnu funkcionalnost sinteze govora. Aplikacije kao što su čitači ekrana, virtuelni asistenti ili alati za učenje jezika često koriste Text To Speech Engine za generisanje audio izlaza, ali sam engine ne komunicira direktno sa korisnicima.

Ova stranica pruža podešavanja za izbor aktivnog pretvaranja teksta u govor ukoliko je u sistemu instalirano više mehanizama, kao i za osnovne konfiguracije pretvaranja teksta u govor, kao što su jezik, brzina čitanja i slično.

**Skaliranje teksta**

Konfiguracija skaliranja teksta može povećavati ili smanjivati veličinu teksta u aplikacijama sistema u skladu sa potrebama krajnjeg korisnika.

**Podebljani tekst**

Konfiguracija Podebljani tekst omogućava da tekst u aplikacijama širom sistema bude podebljan radi bolje čitljivosti.

**Korekcija boja**

Opcija korekcija boja osmišljena je da pomogne osobama sa razlikama u percepciji boja da jasnije vide boje na ekranu. Omogućavanjem ove opcije možete prilagoditi način prikaza boja, što olakšava uživanje u omiljenim emisijama i aplikacijama.

**Prečica za pristupačnost**

Kada je prečica za pristupačnost uključena, krajnji korisnik može pritisnuti dugmad BACK i DOWN istovremeno na 3 sekunde da pokrene funkciju pristupačnosti.

Ova postavka može pomoći krajnjem korisniku da izabere željenu funkciju pristupačnosti prečice ili da uključi/ isključi funkciju prečice.

**Pristupačnost tastature**

Vreme za akciju (vreme isteka pristupačnosti)

Postavka omogućava korisnicima da podešavaju koliko dugo će poruke i obaveštenja ostati na ekranu.

Duži boravak povećava verovatnoću da krajnji korisnik primeti poruku i preduzme neophodne mere.

**Kašnjenje ponavljanja tastera**

Ova postavka omogućava korisnicima da podešavaju kašnjenje ponavljanja tastera, što može pomoći krajnjem korisniku da ima bolje iskustvo prilikom pritiskanja tastera na daljinskom upravljaču.

### Pristup pomoću prekidača

Postavka pristup pomoću prekidača omogućava korisnicima da upravljaju televizorom koristeći jedan ili više prekidača. Pristup pomoću prekidača može biti koristan ako je interakcija krajnjeg korisnika sa daljinskim upravljačem ograničena.

### Audio opis

Krajnji korisnik će čuti opis onoga što se dešava na ekranu u podržanim filmovima i emisijama tako što će omogućiti ovu postavku.

### Titlovi

Podešavanja „Titlovi“ omogućavaju korisnicima da uključe/isključe podnaslove i da odrede vizuelni izgled podnaslova u podržanim aplikacijama.

### Tekst visokog kontrasta

Podešavanje „Tekst visokog kontrasta“ čini tekst na ekranu lakšim za čitanje korišćenjem svetlijih boja i jasnijih kontura. Ova funkcija je posebno korisna za osobe koje imaju poteškoće sa čitanjem običnog teksta.

### Taktilne tačke na dugmetima daljinskog upravljača

Daljinski upravljač televizora ima taktilne tačkice na tasteru sa brojem 5 koje vam pomažu da lako pronađete tastere.

Na primer, među numeričkim tasterima, samo taster broj 5 ima taktilnu tačku koja vam pomaže da pronađete sve numeričke tastere.



## ВКЛУЧУВАЊЕ НА ТЕЛЕВИЗОРТ

1. Монтирајте го држачот и поставете го телевизорот на цврста површина.
2. Поврзете ја антената или кабелот во **ANT** антенскиот приклучок на задната страна на телевизорот.
3. Напојување:  
приклучете го кабелот во функционална приклучница.



4. Вклучете го телевизорот:  
притиснете **⏻** на далечинскиот управувач или копчето **POWER** на дното/странично на телевизорот.

## КОНТРОЛА СО КОПЧИЊА

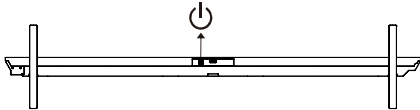

## ДОДАТОЦИ

Далечински управувач  
- 1 парче

Прирачник за  
корисници - 1 парче

Водич за инсталација на  
основата - 1 парче

Држач за основата  
- 2 парчиња

\*Компонента за сиден држач  
- 1 парче

Гарантна картичка  
- 1 парче

\*Завртки (M6x20) - 4 парчиња

## ЗАБЕЛЕШКА

1. Компонентата за сиден држач е за моделите M96/M92/M93.
2. H100S90FUX: спецификацијата на завртката за фиксирање на основата е M5x19 - 8 парчиња.

## ОПШТИ СПЕЦИФИКАЦИИ

Големина (Дијагонала)	100"	85"	75"	65"
Резолуција	3840 × 2160			
Максимална стапка на освежување	144 Hz @ 3840 × 2160			
Сооднос на страните	16:9			
Телевизиски систем	ATV (PAL, SECAM)/DTV (DVB-T/C/T2/S2)			
Систем за видео сигнали	PAL, SECAM			
Напон на влезното напојување	100-240 V ~ 50/60 Hz			
Номинална моќност	100"	85"	75"	65"
	500 W	400 W	350 W	280 W
Аудио излез	Серија M96: 90 W			
	Серија M92/M93/S90: 47 W			
Потрошувачка на енергија во режим на подготвеност	≤ 0,5 W			
Услови на средината	Работна температура на околината: од +5 °C ~ +40 °C Влажност на работната средина: 25 % ~ 80 % Температура на складирање: -15 °C ~ +45 °C Влажност на складирање: < 80 % Атмосферски притисок: 86 ~ 106 kPa			

Погледнете го и прирачникот за корисници на опремата која треба да се поврзе.  
Може да ги користите влезните терминали на задната страна на телевизорот на следниов начин.

Може да се поврзе со следниве уреди: видеорекордер, мултидиск плеер, DVD, видеокамера, видео игра или стерео систем, итн.

**Забелешка:**

1. Понекогаш нема да поддржува на различни уреди затоа што уредот испраќа нестандартен сигнал.
2. Опремата и каблите за поврзување прикажани на сликата не се вклучени и треба да се купат посебно.

H100S90FUX/H85M92FUX/H75M92FUX/H65M92FUX/H75M93GUX/H65M93GUX

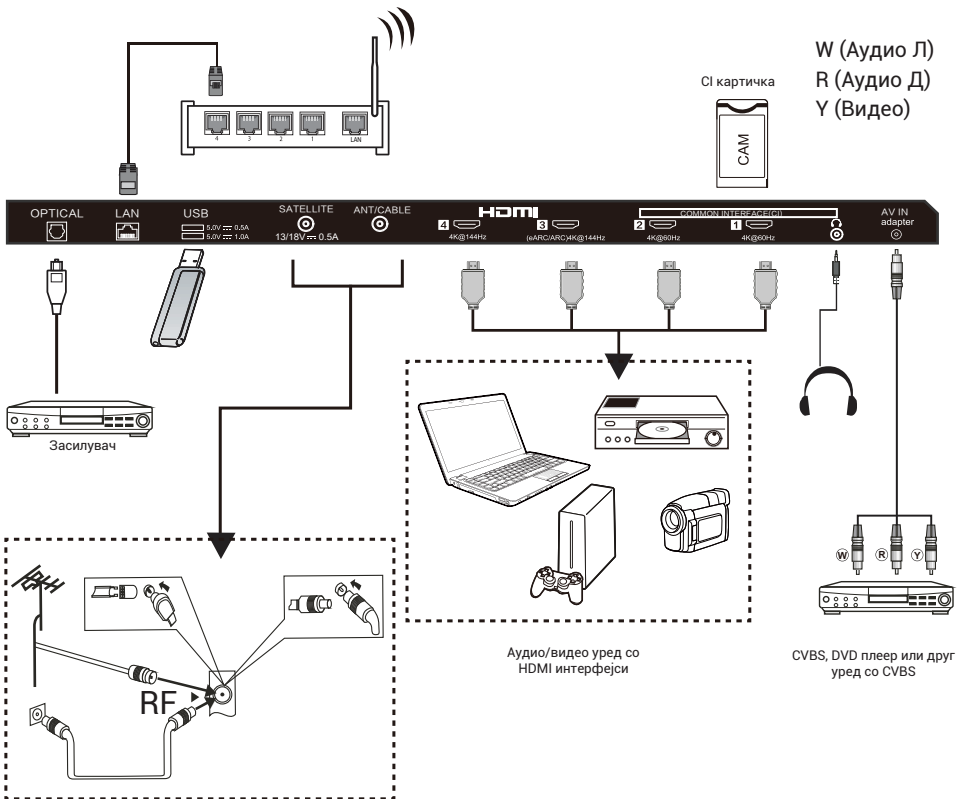

H100M96FUX

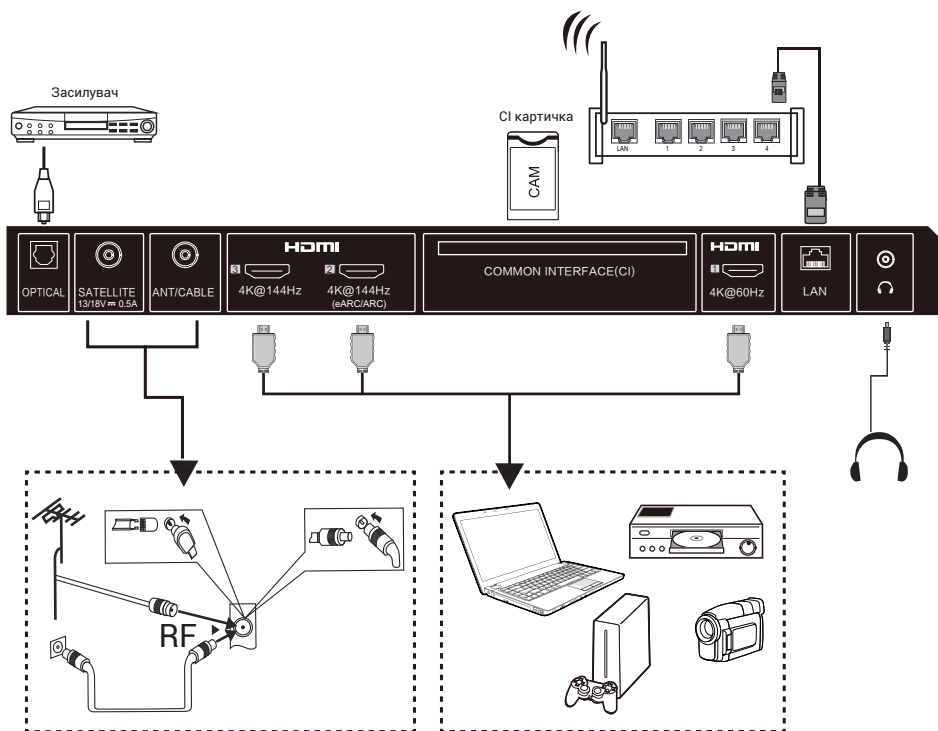

Аудио/видео уред со  
HDMI интерфејси

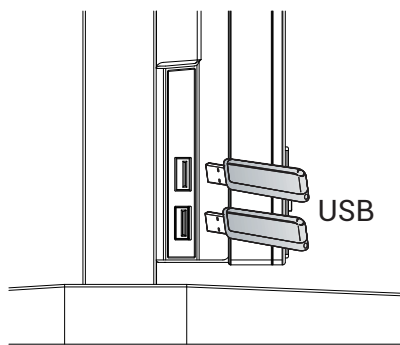

на левата страна на телевизорот

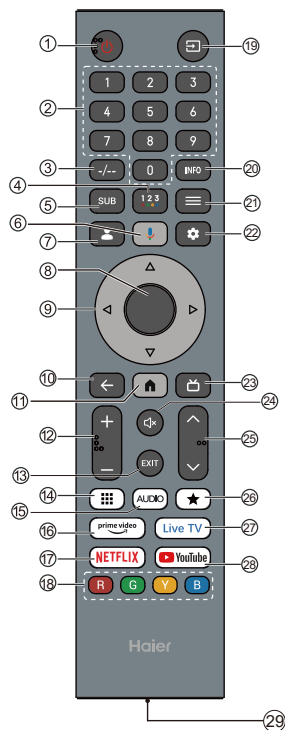

### ЗАБЕЛЕШКА

Подлежи на фактичките функции на производот.

#	Ставка	Описи
1	<b>Напојување</b>	Притиснете за да го вклучите или исклучите телевизорот. Кога телевизорот е исклучен, сè уште тече струја низ него. За целосно да го исклучите напојувањето, исклучете го кабелот за напојување.
2	<b>Број 0~9</b>	Притиснете за да внесете број на ТВ каналот.
3	<b>-/--</b>	Притиснете за да го поставите внесувањето на бројот на ТВ каналот.
4	<b>••••</b>	Притиснете за да ја отворите екранската тастатура.
5	<b>SUB</b>	Притиснете за да ја поставите функцијата за титлови.
6		Притиснете за да го отворите Помошникот на Google.
7		Притиснете за да ја отворите страницата на корисничката сметка.
8	<b>OK</b>	Внесете ја избраната опција или извршете ја избраната операција.
9	<b>▲▼◀▶</b>	Притиснете за да се движите низ менито на екранот.
10	<b>НАЗАД</b>	Вратете се на претходното мени.
11		Притиснете за да ја отворите почетната страница.
12	<b>ЈАЧИНА НА ЗВУКОТ+/ ЈАЧИНА НА ЗВУКОТ-</b>	Притиснете ЈАЧИНА НА ЗВУКОТ+ или ЈАЧИНА НА ЗВУКОТ- за да го прилагодите нивото на јачината на звукот.
13	<b>EXIT</b>	Излезете од тековната операција.
14		Притиснете за да се прикаже виртуелната тастатура.
15	<b>AUDIO</b>	Притиснете за да го поставите NICAM во ATV. Изберете ги звучните записи во DTV.
16		Притиснете за да отворите прајм видео.
17		Притиснете за да го отворите NETFLIX.
18	<b>Копчиња во боја</b>	Имплементирајте ги релевантните операции според потсетувањето во долниот дел на менито во текстот.
19		Притиснете за да ја отворите листата на влезни извори.
20	<b>INFO</b>	Притиснете за да се прикажат информациите за каналот
21	<b>МЕНИ</b>	Притиснете за да го отворите или затворите менито на екранот.
22		Притиснете за да го отворите менито за поставки.
23		Притиснете за да се прикаже електронскиот програмски водич во ТВ режим.
24		Притиснете за да го отворите исклучувањето на звукот.
25	<b>CH▼/CH▲</b>	Притиснете <b>CH▼</b> или <b>CH▲</b> за да ги промените ТВ каналите.
26		Креирајте кратенка за вашата омилена апликација.
27	<b>Live TV</b>	Притиснете за да го внесете последниот влезен извор во LiveTV.
28	<b>YouTube</b>	Притиснете за да го отворите YouTube.
29	<b>Туре-С порт</b>	Порта од тип С за брзо полнење. (еднонасочна струја 5 V, 1 A)

**Функција за заштита на очите:** (Стандардниот режим за температурата на бојата ги исполнува барањата на TUV за ниска сина светлина)

Low Blue Light – Режимот Ниска сина светлина на вашиот телевизор е дизајниран да го намали нивото на сина светлина за заштита на вашите очи. Притиснете на далечинскиот управувач Settings → Display&Sound → Display → Advanced Settings → Low Blue Light (Опционално: Off, Low, Middle, High).

За да го намалите напрегањето на очите и да ги заштитите очите кога гледате телевизија подолг временски период, се препорачува:

- Да правите редовни и чести паузи и да избегнувате да гледате телевизија повеќе од еден час непрекинато.

**Долготрајното гледање телевизија може да предизвика замор на очите.**

- Да го тргнете погледот од телевизискиот екран и да се фокусирате на далечни предмети најмалку 10 минути за време на паузата од гледање.
- Да се опуштете за време на паузата од гледање со изведување вежби за очите или активности на отворено.
- Најпрепорачливото растојание за гледање е 3 пати поголемо од вертикалната висина на телевизискиот екран.
- Редовните паузи и вежбите се исклучително корисни за олеснување на напрегањето и заморот на очите.

## ПОЧЕТНО ПОСТАВУВАЊЕ

При првото вклучување на телевизорот, волшебникот за поставување ќе ве води низ поставувањето на основните поставки.

Следете ги упатствата од текстуалниот совет за првично поставување.

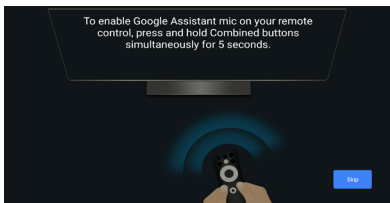

## ГЛАСОВНА КОНТРОЛА БЕЗ РАЦЕ



Гласовен прекинувач без раце

Префрлете за отворање или затворање на гласовната контрола без раце.

**Забелешка:** за оваа функција е потребна мрежна врска. Гласовните команди од далечина се достапни на следниве јазици.

en-US/es-US, fr-FR, es-ES, ja-JP, ko-KR, de-DE, it-IT, en-GB, en-AU, en-IN/hi-IN, en-CA/fr-CA, es-MX, pt-BR, id-ID, sv-SE, vi-VN

## КАКО ДА ЈА КОРИСТИТЕ ГЛАСОВНАТА КОНТРОЛА БЕЗ РАЦЕ

1. Активирајте ја гласовната контрола без раце со помош на прекинувачот.
2. Изберете „Set up Google TV“ на почетниот екран за да ги отворите поставките на помошникот на Google и изберете да се најавите.

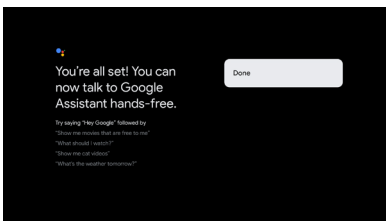
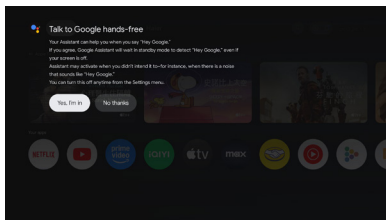
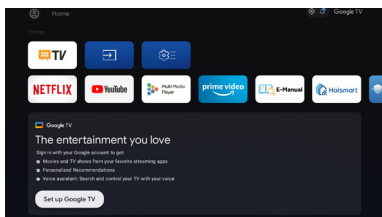

3. Kora ќе се појави пораката „Control your TV with 'Hey Google!'“, изберете „Yes I'm in“ за да може да ја користите.

На пример, кога ќе кажеме „Hey Google, What's the weather“, гласовниот индикатор за користење без раце ќе светне и ќе ги даде повратните информации за временските услови.

## Е-прирачник

Е-прирачникот е вграден во вашиот телевизор и може да се прикажува на екранот. За да дознаете повеќе за функциите на вашиот телевизор, пристапете до вашиот е-прирачник со следење на следново. Е-прирачникот може да биде достапен во зависност од регионот или моделот.

1. Притиснете го копчето **HOME** за да пристапите до почетната страница.
2. Притиснете ги копчињата **UP/DONW/LEFT/RIGHT** и **OK** за да изберете и да влезете во „E-Manual“ во „Apps“.

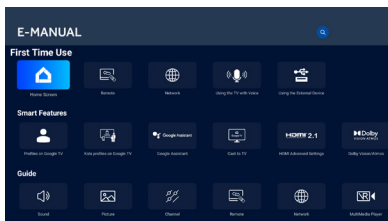

*Забелешка: сликата служи само како референца.*

## Опис на функцијата за пристапност

TalkBack (читач на екранот)

TalkBack е функција за пристапност со читач на екранот која им помага на корисниците со оштетен вид преку гласно читање на текстот на екранот, ставките од менито и другите елементи. Исто така, може да се постави за користење со Кратенка за пристапност.

## Текст во говор

Поголот за претворање текст во говор е софтверска компонента која го претвора текстот во говор што звучи природно.

Поголот за претворање текст во говор работи во позадина, обезбедувајќи ја основната функционалност за синтеза на говор. Апликациите како што се читачите на екранот, виртуелните помошници или алатките за учење јазици често го користат Поголот за претворање текст во говор за да генерираат аудио излез, но самиот погон не комуницира директно со корисниците.

Оваа страница ви овозможува поставки за избор на активен Погон за претворање текст во говор ако во системот се инсталирани повеќе погони, заради поставување основни конфигурации за Погоните за претворање текст во говор, како што се јазикот, брзината на читање итн.

## Скалирање на текстот

Оваа конфигурација може да го зголеми или намали текстот во апликациите низ целиот систем според потребите на крајниот корисник.

## Задебелен текст

Оваа конфигурација овозможува текстот во апликациите низ целиот систем да биде задебелен за подобра читливост.

## Корекција на бојата

Поставката „Корекција на бојата“ е наменета да им помогне на луѓето со разлики во перцепцијата на боите појасно да ги гледаат боите на екранот. Со овозможувањето на оваа опција, може да го прилагодите начинот на прикажување на боите, што го олеснува уживањето во вашите омилени емисии и апликации.

## Кратенка за пристапност

Кога е вклучена Кратенката за пристапност, крајниот корисник може да ги притисне копчињата BACK и DOWN 3 секунди за да започне функцијата за пристапност.

Оваа поставка може да му помогне на крајниот корисник да ја избере целната функција за пристапност на кратенката или да ја вклучи или исклучи функцијата за кратенка.

## Пристапност на тастатурата

Време за дејствување (време на истекување на пристапноста)

Оваа поставка им овозможува на корисниците да го прилагодат времетраењето за кое пораките и известувањата остануваат на екранот.

Подолгото останување ќе ја зголеми можноста крајниот корисник да ја забележи пораката и да дејствува.

### Одложување на повторувањето на копчињата

Оваа поставка им овозможува на корисниците да го прилагодат одложувањето на повторувањето на копчињата, што може да му помогне на крајниот корисник да има подобро искуство при притискањето на копчињата на далечинскиот управувач.

### Пристап со прекинувач

Пристапот со прекинувач им овозможува на корисниците да комуницираат со телевизорот користејќи еден или повеќе прекинувачи. Пристапот со прекинувач може да биде корисен ако интеракцијата на крајниот корисник со далечинскиот управувач е ограничена.

### Аудио опис

Крајниот корисник ќе слушне опис на тоа што се случува на екранот во поддржаните филмови и емисии со овозможување на оваа поставка.

### Титлови

Поставките за „Титлови“ им овозможуваат на корисниците да ги вклучат/исклучат титлите и да одлучат за визуелниот изглед на титлите во поддржаните апликации.

### Текст со висок контраст

Поставката „Текст со висок контраст“ го прави текстот на екранот полесен за читање со користење посветли бои и појасни контури. Оваа функција е особено корисна за луѓето кои имаат потешкотии со читањето на обичен текст.

### Тактилни точки на копчињата на далечинскиот управувач

Далечинскиот управувач на телевизорот има тактилни точки на копчето број 5 за да ви помогне полесно да ги најдете копчињата.

На пример, меѓу бројчаните копчиња, само бројот 5 има тактилна точка за да ви помогне да ги најдете сите бројчани копчиња.



## NDEZJA E TELEVIZORIT

1. Montoni bazamentin dhe vendoseni televizorin mbi një sipërfaqe të fortë.
2. Lidhni antenën ose kablalin në prizën e antenës **ANT** në pjesën e pasme të televizorit.
3. Energjia:  
Futni spinën në një prizë elektrike që funksionon.

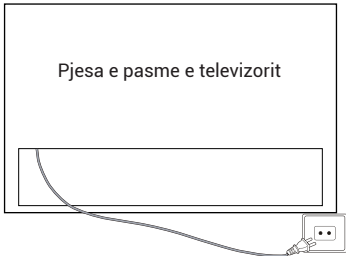

4. Ndizni televizorin:  
Shtypni **⏻** në telekomandë ose butonin **POWER** në pjesën e poshtme/anësore të televizorit.

## KONTROLLI I BUTONIT

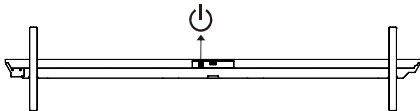

## AKSESORËT

- Telekomandë - 1 copë Manuali i përdoruesit - 1 copë
- Udhëzues për instalimin e bazamentit - 1 copë Këmbë bazamenti - 2 copë
- \*Montuese muri - 1 copë Kartela e garancisë - 1 copë
- \*Vida (M6 x 20) - 4 copë

## SHËNIM

1. Montuesja e murit është për modelet M96/M92/M93.
2. H100S90FUX: Specifikimi i vidës fiksuese të bazamentit është M5 x 19 - 8 copë.

## SPECIFIKIMET E PËRGJITHSHME

Madhësia (Diagonale)	100"	85"	75"	65"
Rezolucioni	3840 x 2160			
Frekuenca maksimale e rifreskimit	144 Hz @ 3840 x 2160			
Raporti i pamjes	16:9			
Sistemi i TV-së	ATV (PAL, SECAM)/DTV (DVB-T/C/T2/S2)			
Sistemi i sinjalit video	PAL, SECAM			
Tensioni i energjisë hyrëse	100-240 V ~50/60 Hz			
Fuqia nominale	100 W 500 W	85 W 400 W	75 W 350 W	65 W 280 W
Dalja e audios	Seria M96: 90 W Seria M92/M93/S90: 47 W			
Konsumi në gjendje gatishmërie	≤ 0,5 W			
Kushtet mjedisore	Temperatura e ambientit: +5°C deri në +40°C Lagështia e ambientit: 25%~80% Temperatura e magazinimit: -15°C~+45°C Lagështia e magazinimit: < 80% Presioni atmosferik: 86~106 kPa			

Ju lutemi referojuni gjithashtu manualit të përdoruesit të pajisjes që do të lidhet.  
 Ju mund të përdorni terminalet e hyrjes në pjesën e pasme të televizorit si më poshtë.

Ai mund të lidhet me pajisjet e mëposhtme: VCR, lexues me shumë disqe, DVD, videokamerë, videolojë, sistem stereo, etj.

**Shënim:**

1. Ndonjëherë nuk do të mbështetet në pajisje të ndryshme sepse pajisja furnizon sinjal jo standard.
2. Pajisjet dhe kabllot lidhëse të shfaqura në imazh nuk përfshihen dhe duhet të blihen veçmas.

H100S90FUX/H85M92FUX/H75M92FUX/H65M92FUX/H75M93GUX/H65M93GUX

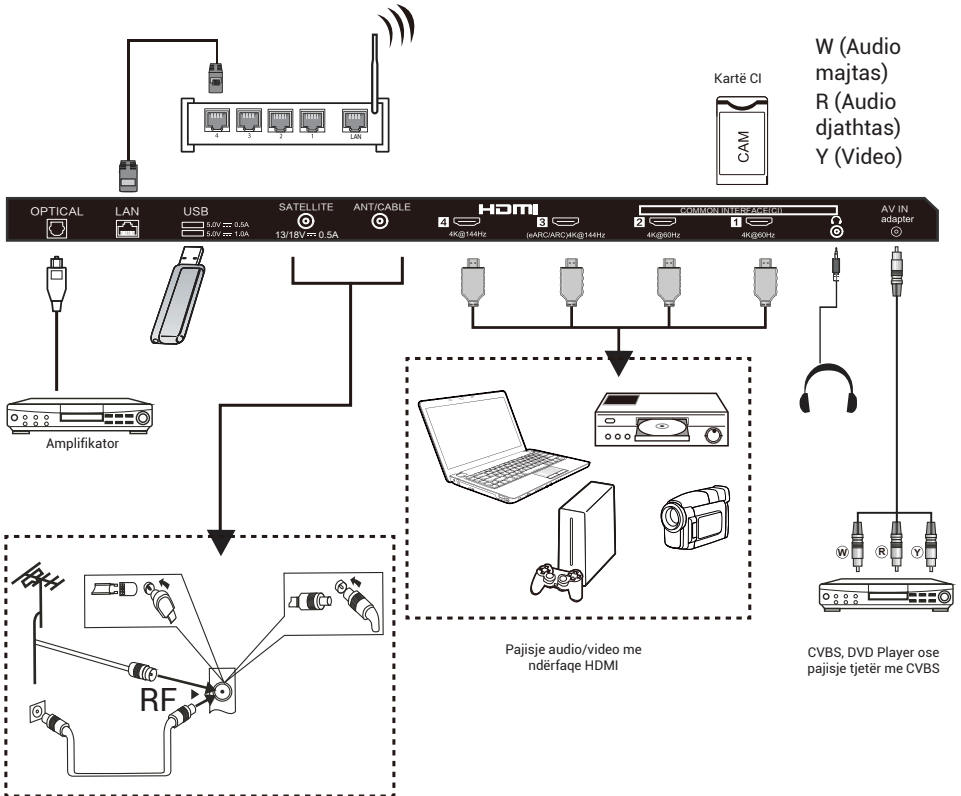

H100M96FUX

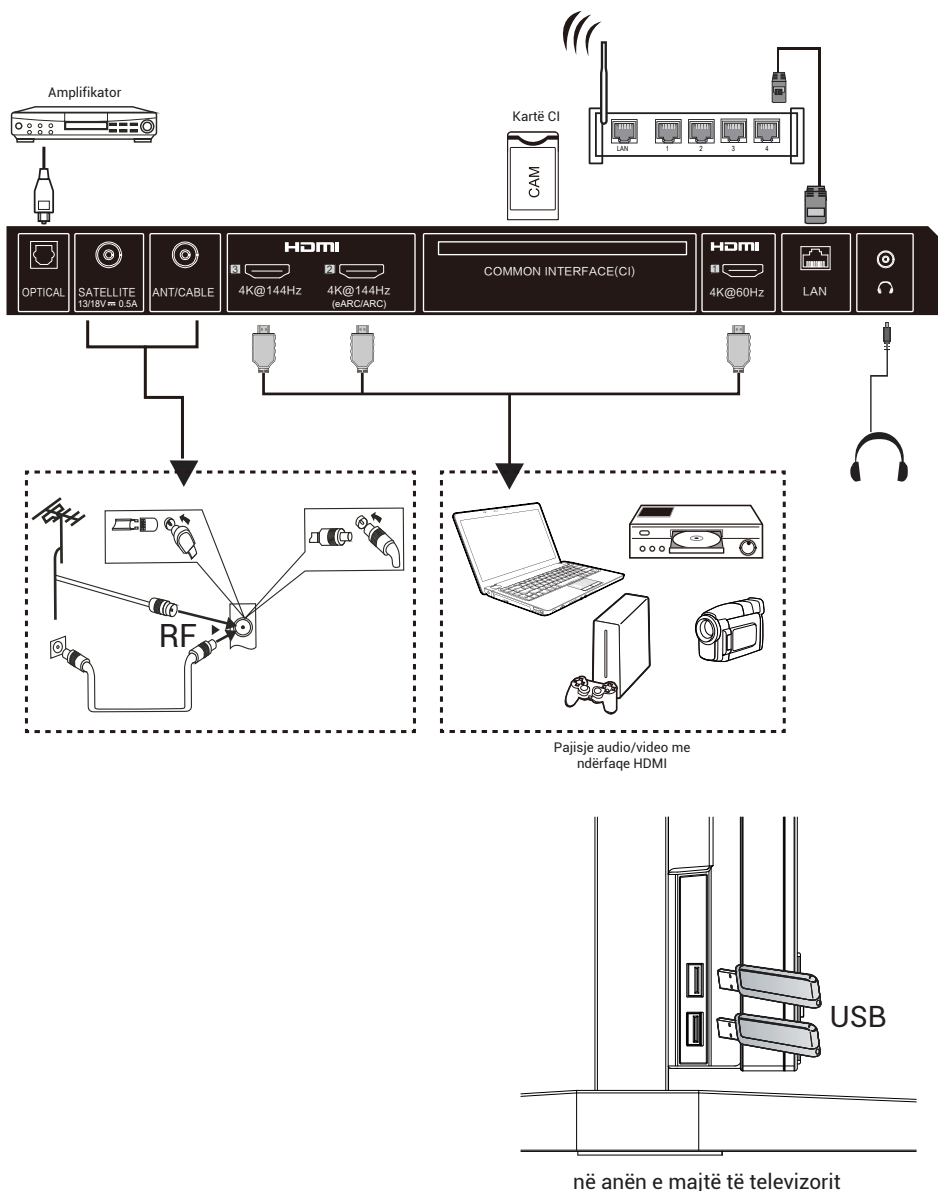

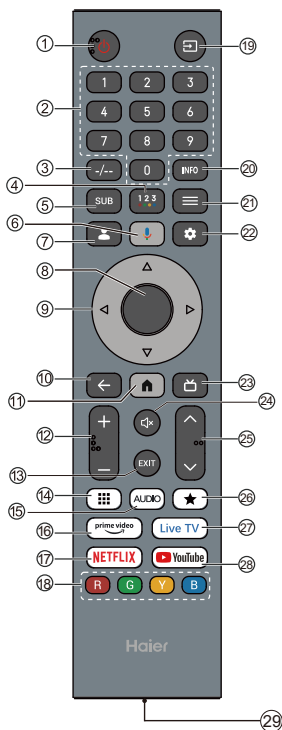

### SHËNIM

Në varësi të funksioneve aktuale të produktit.

#	Artikulli	Përshkrimet
1	Ndezja/Fikja	Shtypni për të ndezur ose fikur televizorin. Kur televizori juaj është fikur, energjia ende kalon përmes tij. Për të shkëputur plotësisht energjinë, hiqni nga priza kabllon e energjisë.
2	Numrat 0~9	Shtypni për të futur numrin e një kanali të televizorit.
3	-/-	Shtypni për të vendosur numrin e kanalit të televizorit.
4	••••	Shtypni për të hapur tastierën virtuale.
5	SUB	Shtypni për të aktivizuar funksionin e titrave.
6		Shtypni për të hapur Google Assistant.
7		Shtypni për të hapur faqen e llogarisë së përdoruesit.
8	OK	Futni opsionin e zgjedhur ose kryeni operacionin e zgjedhur.
9	▲▼◀▶	Shtypni për të naviguar në menynë në ekran.
10	KTHEHU	Kthehuni në menynë e mëparshme.
11		Shtypni për të hapur faqen kryesore.
12	VOL+/VOL-	Shtypni VOL+ ose VOL- për të rregulluar nivelin e vullmit.
13	EXIT	Dilni nga veprimi aktual.
14		Shtypni për të shfaqur tastierën virtuale.
15	AUDIO	Shtypni për të vendosur NICAM në ATV. Zgjidhni kolonët zanore në DTV.
16	prime video	Shtypni për të hapur prime video.
17	NETFLIX	Shtypni për të hapur NETFLIX.
18	Butonat me ngjyra	Zbatoni veprimet përkatëse sipas udhëzimit në fund të menyse në tekst.
19		Shtypni për të hapur listën e burimeve hyrëse.
20	INFO	Shtypni për të shfaqur informacionin e kanalit
21	MENYJA	Shtypni për të hapur ose mbyllur menynë në ekran.
22		Shtypni për të hapur menynë e cilësimeve.
23		Shtypni për të shfaqur udhëzuesin elektronik të programeve në modalitetin e TV-së.
24		Shtypni për të aktivizuar heshtjen.
25	CH▼/CH^	Shtypni CH▼ ose CH^ për të ndryshuar kanalet e televizorit.
26	★	Krijoni një shkurtore për aplikacionin tuaj të preferuar.
27	Live TV	Shtypni për të hyrë te burimi i fundit i hyrjes në LiveTV.
28	YouTube	Shtypni për të hapur YouTube.
29	Porta Type-C	Porta Type-C për karikim të shpejtë. (DC 5 V 1 A)

**Mbrojtja e syve:** (Në modalitetin standard të temperaturës së ngjyrës përmbush kërkesat TUV për dritën blu të ulët)

Low Blue Light - Modaliteti i dritës blu të ulët në televizorin tuaj është projektuar për të reduktuar nivelin e dritës blu për t'ju mbrojtur sytë. Shtyp telekomandën Settings → Display&Sound → Display → Advanced Settings → LowBlue Light (Opsionale: Off, Low, Middle, High).

Për të reduktuar lodhjen e syve dhe për t'ju mbrojtur sytë kur shikoni televizor për një periudhë kohe, rekomandohet të:

- Bëni pauza të rregullta dhe të shpeshta, shmangni shikimin e televizorit për periudha më të gjata se një orë.

**Shikimi i televizorit për periudha të gjata mund të shkaktojë lodhje të syve.**

- Shikoni larg nga ekranin e televizorit dhe përqendrohuni në objekte të largëta për të paktën 10 minuta gjatë periudhës së pauzës.
- Gjatë periudhës së pauzës, relaksohuni duke bërë ushtrime për sytë ose aktivitete në natyrë.
- Distanca më e rekomanduar e shikimit është 3 herë më e madhe se lartësia vertikale e ekranit të televizorit.
- Pauzat dhe ushtrimet e rregullta janë jashtëzakonisht të dobishme për lehtësimin e lodhjes dhe tensionit të syve.

## KONFIGURIMI FILLESTAR

Herën e parë që ndizni televizorin, asistenti i konfigurimit do t'ju udhëzojë për të vendosur cilësimet bazë.

Ju lutemi ndiqni këshillën me tekst për konfigurimin për herë të parë.

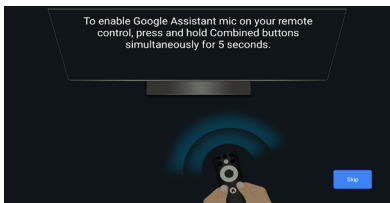

## KONTROLL ZANOR PA DUAR



 Çelësi i zërit pa duar

Ndërroni për të hapur ose mbyllur kontrollin zanor pa duar.

**Shënim:** Kjo veçori kërkon lidhje me rrjetin. Komandat zanore në distancë janë në dispozicion në këto gjuhë: en-US/es-US, fr-FR, es-ES, ja-JP, ko-KR, de-DE, it-IT, en-GB, en-AU, en-IN/hi-IN, en-CA/fr-CA, es-MX, pt-BR, id-ID, sv-SE, vi-VN

## SI TË PËRDORNI KONTROLLIN ZANOR PA DUAR

1. Aktivizoni kontrollin zanor pa duar me çelësin ndërrues.
2. Zgjidhni "Set up Google TV" në ekranin kryesor për të hapur cilësimet e Google assistant dhe zgjidhni 'sign in'.

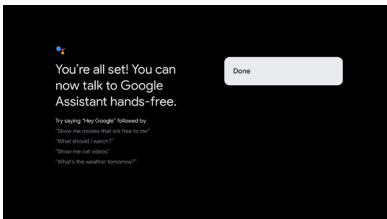
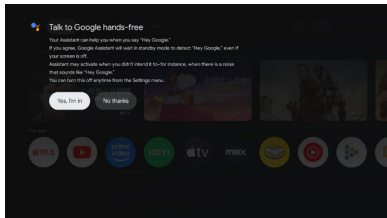
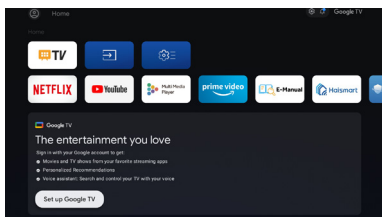

3. Kur shfaqet mesazhi "Control your TV with 'Hey Google!'", zgjidhni "Yes I'm in", dhe mund të përdoret.

Për shembull, kur themi "Hey Google, What's the weather", treguesi i zërit pa duar do të ndizet dhe do të japë informacion mbi kushtet e motit.

## Manuali elektronik

Manuali elektronik është i integruar në televizorin tuaj dhe mund të shfaqet në ekran. Për të mësuar më shumë rreth funksioneve të televizorit tuaj, hyni te manuali elektronik duke referuar më poshtë. Manuali elektronik mund të jetë në dispozicion në varësi të rajonit ose modelit.

1. Shtypni butonin **HOME** për të hyrë në faqen kryesore.
2. Shtypni butonin **UP/DONW/LEFT/RIGHT** dhe **OK** për të zgjedhur dhe për të hyrë në "E-Manual" tek "Apps".

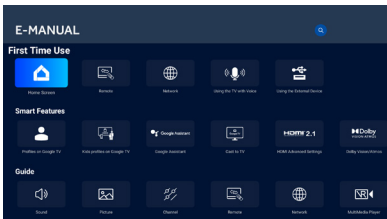

*Shënim: Imazhi është vetëm për referencë.*

**Funksionet e aksesueshmërisë****Talkback (Lexues ekrani)**

Talkback është një veçori e aksesueshmërisë për lexuesin e ekranit që ndihmon përdoruesit me shikim të kufizuar duke lexuar me zë tekstin në ekran, elementet e menysë dhe elemente të tjera. Ai gjithashtu mund të konfigurohet për t'u përdorur me Accessibility Shortcut.

**Tekst në të folur**

Një motor tekst në të folur është një përbërës softuerik që e shndërron tekstin në të folur që tingëllon natyrshëm. Motori tekst në të folur funksionon në sfond, duke siguruar funksionalitetin bazë të sintezës së të folurit. Aplikacione të tilla si lexuesit e ekranit, asistentët virtualë ose mjetet për mësimin e gjuhëve shpesh përdorin motorin tekst në të folur për të gjeneruar daljen audio, por vetë motori nuk ndërvepron drejtpërdrejt me përdoruesit. Kjo faqe ofron cilësime për të zgjedhur motorin aktiv tekst në të folur nëse në sistem janë instaluar më shumë se një motor dhe për të vendosur konfigurimet bazë për motorët tekst në të folur, si gjuha, shpejtësia e leximit, etj.

**Shkallëzimi i tekstit**

Ky konfigurim mund të zmadhojë ose të zvogëlojë tekstin në të gjitha aplikacionet e sistemit bazuar në nevojën e përdoruesit përfundimtar.

**Tekst i trashë**

Ky konfigurim lejon që teksti në aplikacionet e sistemit të bëhet i trashë për një lexueshmëri më të mirë.

**Korrigjimi i ngjyrave**

Cilësimi "Korrigjimi i ngjyrave" është krijuar për të ndihmuar njerëzit me vështirësi në dallimin e ngjyrave t'i shohin më qartë ngjyrat në ekran. Duke aktivizuar këtë opsion, mund të rregulloni mënyrën se si shfaqen ngjyrat, duke e bërë më të lehtë shijimin e programeve dhe aplikacioneve tuaja të preferuara.

**Shkurtores e qasjes**

Kur aktivizohet shkurtores e qasjes, përdoruesi përfundimtar mund të shtypë butonat BACK dhe DOWN njëkohësisht për 3 sekonda për të nisur një funksion të aksesueshmërisë.

Ky cilësim mund ta ndihmojë përdoruesin përfundimtar të zgjedhë veçorinë e synuar të aksesueshmërisë të shkurtores, ose të aktivizojë apo çaktivizojë funksionin e shkurtores.

**Qasje përmes tastierës**

Koha për të ndërmarrë veprim (koha e aksesueshmërisë)

Ky cilësim i lejon përdoruesit të rregullojnë sa kohë do të qëndrojnë në ekran mesazhet dhe njoftimet.

Qëndrimi më i gjatë do të rrisë mundësinë që përdoruesi përfundimtar të vërejë mesazhin dhe të ndërmarrë veprimin e nevojshëm.

**Vonesa e përsëritjes së tastit**

Ky cilësim i lejon përdoruesit të rregullojnë vonesën e përsëritjes së tastit, gjë që mund ta ndihmojë përdoruesin përfundimtar të ketë një përvojë më të mirë kur shtyp butonat në telekomandë.

## Qasje me ndërprerës

Qasje me ndërprerës i lejon përdoruesit të ndërveprojnë me televizorin duke përdorur një ose më shumë çelësa. Qasje me ndërprerës mund të jetë i dobishëm nëse ndërveprimi i përdoruesit përfundimtar me telekomandën është i kufizuar.

## Përshkrim audio

Përdoruesi përfundimtar do të dëgjojë një përshkrim të asaj që po ndodh në ekran në filmat dhe shfaqjet e mbështetura duke aktivizuar këtë cilësim.

## Subtitra

Cilësimet "Subtitra" i lejojnë përdoruesit të aktivizojnë/çaktivizojnë titrat dhe të vendosin pamjen vizuale të titrave në aplikacionet e mbështetura.

## Tekst me kontrast të lartë

Cilësimi "Tekst me kontrast të lartë" e bën tekstin në ekran më të lehtë për t'u lexuar, duke përdorur ngjyra më të ndritshme dhe konture më të qarta. Kjo veçori është veçanërisht e dobishme për njerëzit që e kanë të vështirë të lexojnë tekstin e zakonshëm.

## Pikat taktile në butonat e telekomandës

Telekomanda e televizorit ka pika taktile në butonin me numrin 5 për t'ju ndihmuar t'i gjeni butonat lehtësisht. Për shembull, midis butonave të numrave, vetëm numri 5 ka një pikë taktile për t'ju ndihmuar të gjeni të gjithë butonat e numrave.

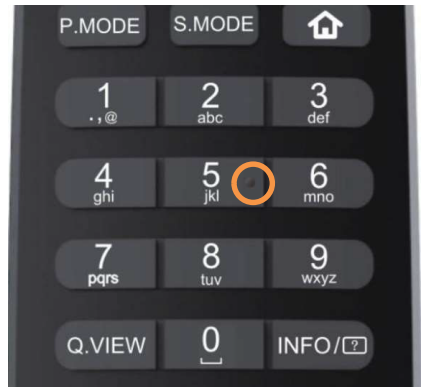

**UKLJUČIVANJE TELEVIZORA**

1. Postavite postolje i stavite TV na čvrstu površinu.
2. Povežite antenu ili kabl na ANT priključak za antenu na zadnjoj strani televizora.
3. Napajanje:  
Priključite kabl u ispravnu električnu utičnicu.



4. Uključite televizor:  
Pritisnite  $\odot$  na daljinskom upravljaču ili dugme **POWER** na donjem bočnom dijelu televizora.

**KONTROLA DUGMETA**

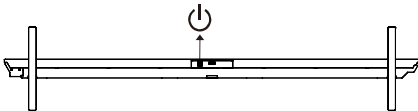

**DODACI**

- Daljinski upravljač – 1 kom.      Korisnički priručnik – 1 kom.
- Uputstvo za instalaciju postolja – 1 kom.      Postolje za bazu – 2 kom.
- \*Komponenta za zidnu montažu – 1 kom.      Kartica garancije – 1 kom.
- \*Vijci (M6 × 20) – 4 kom.

**NAPOMENA**

1. Komponenta za zidnu montažu je za modele M96/M92.
2. H100S90FUX: Specifikacija vijka za pričvršćivanje postolja je M5 × 19 – 8 kom.

**OPĆE SPECIFIKACIJE**

Veličina (Dijagonalno)	100"	85"	75"	65"
Rezolucija	3840 × 2160			
Maksimalna stopa osvježavanja	144 Hz @ 3840 × 2160			
Omjer stranica	16:9			
TV sistem	ATV (PAL, SECAM)/DTV (DVB-T/C/T2/S2)			
Video signalni sistem	PAL, SECAM			
Ulazni napon napajanja	100–240 V ~ 50/60 Hz			
Nazivna snaga	100"	85"	75"	65"
	500 W	400W	350W	280W
Audio izlaz	Serija M96: 90W			
	Serija M92/M93/S90: 47W			
Potrošnja energije u stanju pripravnosti	≤ 0,5 W			
Okolinski uvjeti	Radna temperatura okoline: +5°C do +40°C			
	Vlažnost radnog okruženja: 25% ~ 80%			
	Temperatura skladištenja: -15°C ~ +45°C			
	Vlažnost skladištenja: < 80%			
	Atmosferski pritisak: 86 ~ 106 kPa			

Također pogledajte korisnički priručnik opreme koja će biti priključena.  
Ulazne priključke na stražnjoj strani televizora možete koristiti na sljedeći način.

Može se povezati sa sljedećim uređajima: VCR, višediskovni plejer, DVD, videokamera, videoigra ili stereo sistem itd.

**Napomena:**

1. Ponekad neće biti podržano na različitim uređajima jer uređaj isporučuje nestandardni signal.
2. Oprema i priključni kablovi prikazani na slici nisu uključeni i moraju se kupiti zasebno.

H100S90FUX/H85M92FUX/H75M92FUX/H65M92FUX

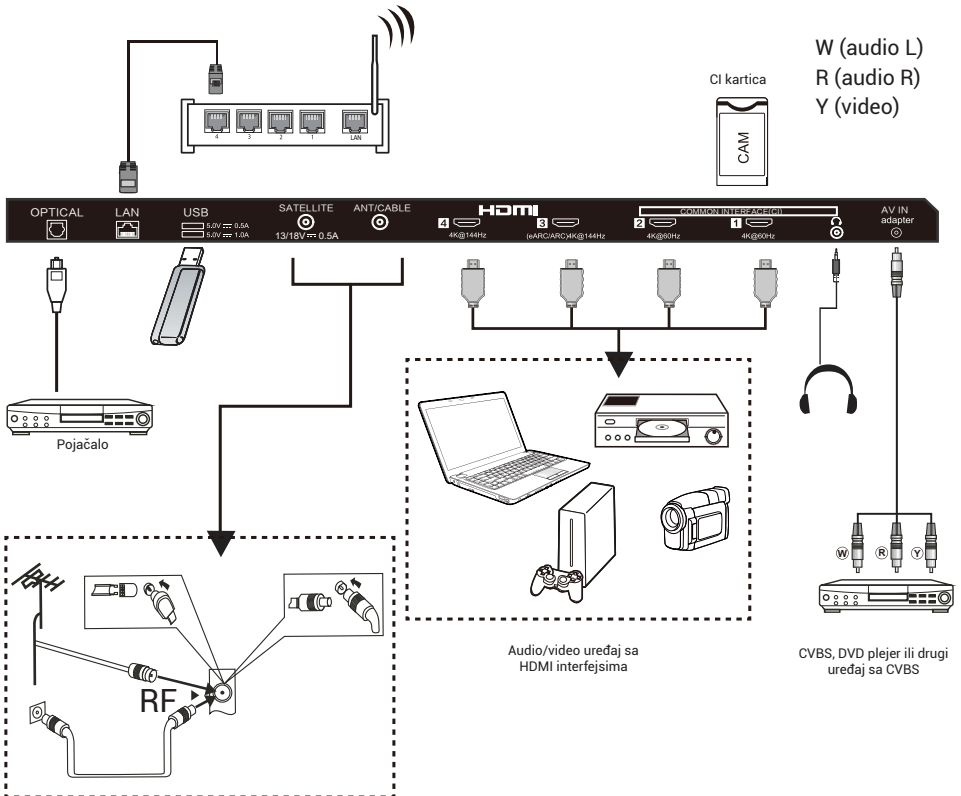

H100M96FUX

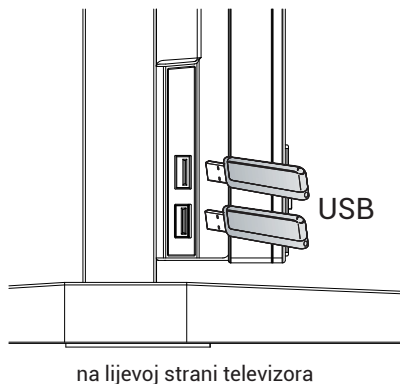
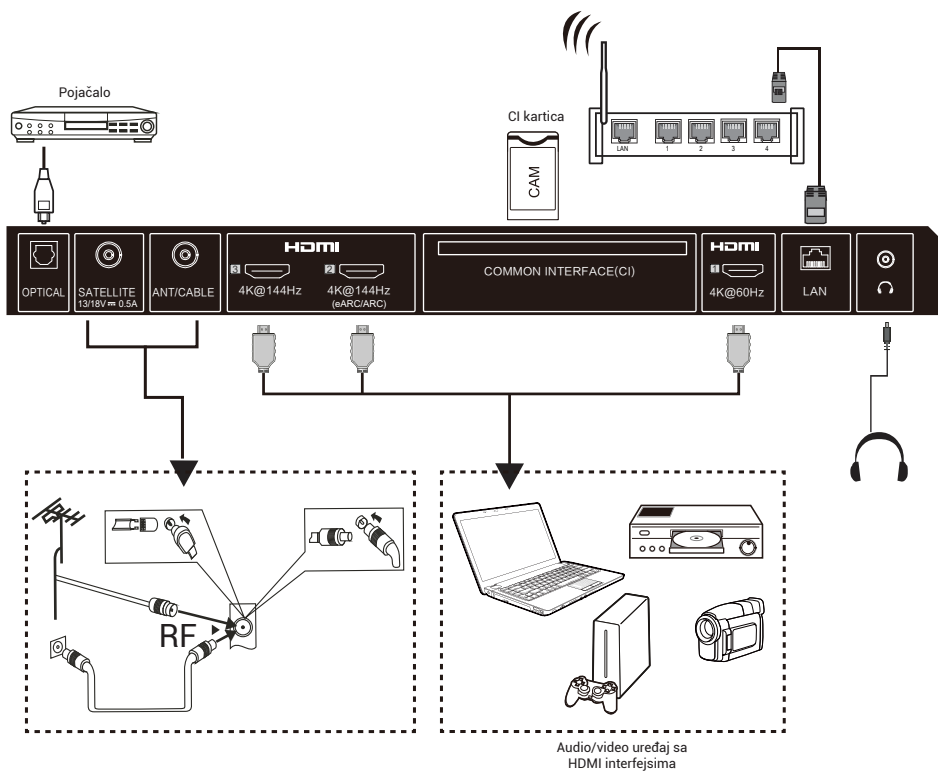

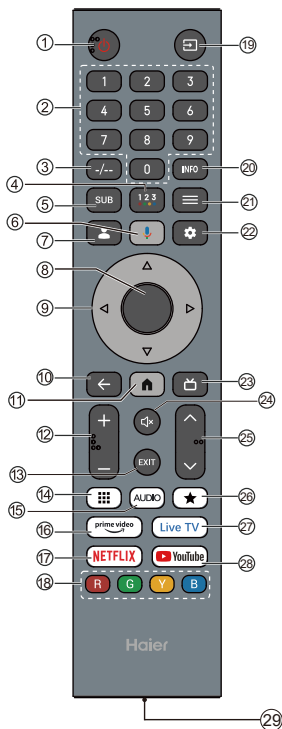

#	Stavka	Opis
1	<b>Napajanje</b>	Pritisnite za uključivanje ili isključivanje televizora. Kada je vaš TV isključen, struja i dalje teče kroz njega. Da biste potpuno isključili napajanje, izvucite kabl za napajanje iz utičnice.
2	<b>0~9 broj</b>	Pritisnite za unos broja TV kanala.
3	<b>-/--</b>	Pritisnite za podešavanje unosa broja TV kanala.
4	<b>••••</b>	Pritisnite za otvaranje softverske tastature.
5	<b>SUB</b>	Pritisnite za podešavanje funkcije titlova.
6		Pritisnite da otvorite Google Assistant.
7		Pritisnite za otvaranje stranice korisničkog računa.
8	<b>U redu</b>	Unesite odabranu opciju ili izvršite odabranu radnju.
9	<b>▲▼◀▶</b>	Pritisnite za navigaciju kroz meni na ekranu.
10	<b>NAZAD</b>	Vrati se na prethodni meni.
11		Pritisnite za otvaranje početne stranice.
12	<b>VOL+/VOL-</b>	Pritisnite VOL+ ili VOL- za podešavanje nivoa zvuka.
13	<b>EXIT</b>	Izađite iz trenutne radnje.
14		Pritisnite da biste prikazali virtualnu tastaturu.
15	<b>AUDIO</b>	Pritisnite za podešavanje NICAM-a u ATV-u. Odaberite zvučne zapise u DTV-u.
16	<b>prime video</b>	Pritisnite za otvaranje prime video.
17	<b>NETFLIX</b>	Pritisnite za otvaranje NETFLIX-a.
18	<b>Obojene tipke</b>	Izvršite odgovarajuće radnje prema uputstvu na dnu menija u tekstu.
19		Pritisnite da otvorite listu ulaznih izvora.
20	<b>INFO</b>	Pritisnite za prikaz informacija o kanalu
21	<b>MENI</b>	Pritisnite za otvaranje ili zatvaranje menija na ekranu.
22		Pritisnite za otvaranje izbornika Postavke.
23		Pritisnite za prikaz elektronskog programskog vodiča u TV režimu.
24		Pritisnite za otvaranje opcije bez zvuka.
25	<b>CH▼/CH^</b>	Pritisnite <b>CH▼</b> ili <b>CH^</b> da promijenite kanale na TV-u.
26	<b>★</b>	Kreirajte prečicu za vašu omiljenu aplikaciju.
27	<b>Live TV</b>	Pritisnite za ulazak u posljednji izvor signala u LiveTV-u.
28	<b>YouTube</b>	Pritisnite za otvaranje YouTubea.
29	<b>Tip-C priključak</b>	Tip-C priključak za brzo punjenje. (DC 5 V 1 A)

#### **NAPOMENA**

Podložno stvarnim funkcijama proizvođača.

**Funkcija zaštite očiju:** (U standardnom načinu boje temperature ispunjavaju se TUV zahtjevi niskog plavog svjetla)

Low Blue Light – Niska plava svjetlost na vašem TV-u je dizajnirana da smanji nivo plave svjetlosti radi zaštite vaših očiju. Pritisnite na daljinskom upravljaču: Settings → Display&Sound → Display → Advanced Settings → LowBlue Light (Opcionalno: Off, Low, Middle, High).

Da biste smanjili naprezanje očiju i zaštilili oči prilikom gledanja televizije duži vremenski period, preporučuje se da:

- Pravilo pravite redovne i česte pauze, izbjegavajte gledanje televizije duže od jednog sata.

**Dugotrajno gledanje televizije može izazvati umor očiju.**

- Odmaknite pogled od TV ekrana i fokusirajte se na udaljene predmete najmanje 10 minuta tokom pauze za gledanje.
- Opustite se tokom pauze od gledanja radeći vježbe za oči ili se bavite aktivnostima na otvorenom.
- Najbolja preporučena udaljenost za gledanje je 3 puta vertikalna visina TV ekrana.
- Redovni odmori i vježbe su izuzetno korisni za ublažavanje naprezanja i umora očiju.

## POČETNO POSTAVLJANJE

Prvi put kada uključite televizor, čarobnjak za postavljanje će vas voditi kroz podešavanje osnovnih postavki.

Molimo vas da slijedite Savjet za tekst za prvo postavljanje.

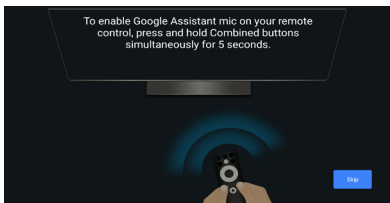

### KONTROLA GLASA BEZ UPOTREBE RUKU



Prekidač za glas bez upotrebe ruku

Prekidač za uključivanje ili isključivanje Glasovne Kontrole bez upotrebe ruku.

**Napomena:** Ova funkcija zahtijeva mrežnu vezu. Glasovne naredbe na daljinu preko daljinskog upravljača dostupne su na ovim jezicima. en-US/es-US, fr-FR, es-ES, ja-JP, ko-KR, de-DE, it-IT, en-GB, en-AU, en-IN/hi-IN, en-CA/fr-CA, es-MX, pt-BR, id-ID, sv-SE, vi-VN

### KAKO KORISTITI GLASOVNU KONTROLU BEZ UPOTREBE RUKU

1. Aktivirajte glasovnu kontrolu bez upotrebe ruku pomoću prekidača.
2. Odaberite „Set up Google TV“ na početnom ekranu da otvorite postavke Google asistenta, zatim odaberite prijavu.

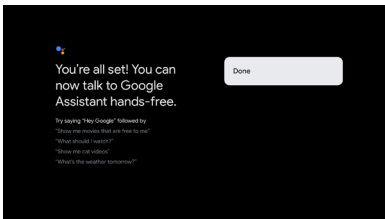
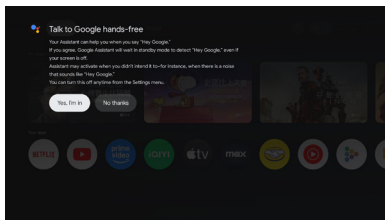
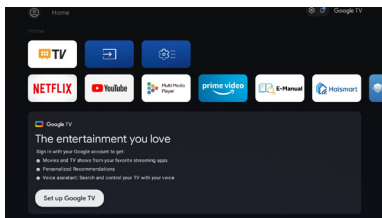

3. Kada se pojavi upit „Control your TV pomoću 'Hey Google!'“, odaberite „Yes I'm in“ da biste mogli koristiti ovu funkciju.

Na primjer, kada kažemo „Hey Google, What's the weather“, indikator za glas bez upotrebe ruku će se upaliti i prikazati vremenske uslove.

## E-priručnik

E-priručnik je ugrađen u vaš TV i može se prikazati na ekranu. Da biste saznali više o funkcijama vašeg televizora, pristupite E-priručniku slijedeći upute u nastavku. E-priručnik može biti dostupan ovisno o regiji ili modelu.

1. Pritisnite dugme **HOME** za pristup početnoj stranici.
2. Pritisnite dugme **UP/DONW/LEFT/RIGHT** i dugme **OK** za odabir i ulazak u „E-Manual“ u „Apps“.

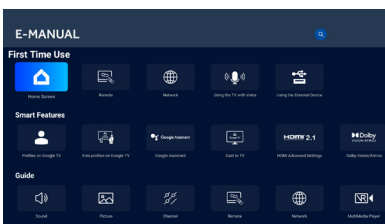

*Napomena: Slika je samo za referencu.*

**Opis funkcije pristupačnosti****TalkBack (Čitač ekrana)**

TalkBack je funkcija pristupačnosti čitača ekrana koja pomaže korisnicima sa oštećenim vidom tako što naglas čita tekst na ekranu, stavke menija i druge elemente. Također se može postaviti za upotrebu sa prečicom za pristupačnost.

**Tekst u govor**

Sintetizator govora je softverska komponenta koja pretvara tekst u govor koji zvuči prirodno.

Mehanizam za pretvaranje teksta u govor radi u pozadini, obezbjeđujući osnovnu funkcionalnost sinteze govora. Aplikacije poput čitača ekrana, virtuelnih asistenata ili alata za učenje jezika često koriste mehanizam za pretvaranje teksta u govor za generisanje audio izlaza, ali sam mehanizam ne komunicira direktno sa korisnicima. Ova stranica sadrži postavke za odabir aktivnog mehanizma za pretvaranje teksta u govor ako je u sistemu instalirano više mehanizama, te za postavljanje osnovnih postavki za mehanizme pretvaranja teksta u govor, kao što su jezik, brzina govora itd.

**Povećanje teksta**

Ova konfiguracija može povećati ili smanjiti veličinu teksta u sistemskim aplikacijama prema potrebama krajnjeg korisnika.

**Podebljani tekst**

Ova postavka omogućava da tekst u sistemskim aplikacijama bude podebljan radi bolje čitljivosti.

**Korekcija boja**

Postavka „Korekcija boja“ dizajnirana je da pomogne osobama s razlikama u percepciji boja da jasnije vide boje na ekranu. Omogućavanjem ove opcije možete prilagoditi način prikaza boja, što olakšava uživanje u vašim omiljenim emisijama i aplikacijama.

**Prečica za pristupačnost**

Kada je prečica za pristupačnost uključena, krajnji korisnik može istovremeno pritisnuti tipke BACK i DOWN 3 sekunde da pokrene funkciju pristupačnosti.

Ova postavka može pomoći krajnjem korisniku da odabere ciljanu značajku pristupačnosti prečaca ili da uključi i isključi funkciju prečaca.

**Pristupačnost tastature**

Vrijeme za djelovanje (vrijeme isteka pristupačnosti)

Ova postavka omogućava korisnicima da prilagode koliko dugo poruke i obavještenja ostaju na ekranu.

Duže ostajanje povećao bi šansu da krajnji korisnik primijeti poruku i poduzme potrebne mjere.

**Ponavljanje pritiska tipke kašnjenje**

Ova postavka omogućava korisnicima da prilagode kašnjenje ponavljanja tipke, što može pomoći krajnjem korisniku da ostvari bolje iskustvo pri pritisku tipki na daljinskom upravljaču.

### Pristup prekidačima

Pristup prekidačima omogućava korisnicima da upravljaju televizorom koristeći jedan ili više prekidača. Pristup prekidačima može biti koristan ako je interakcija krajnjeg korisnika s daljinskim upravljačem ograničena.

### Audio opis

Krajnji korisnik će čuti opis onoga što se događa na ekranu u podržanim filmovima i emisijama aktiviranjem ove postavke.

### Titlovi

Postavke „Titlovi“ omogućavaju korisnicima da uključe/isključe titlove i odrede vizuelni izgled titlova u podržanim aplikacijama.

### Tekst visokog kontrasta

Postavka „Tekst visokog kontrasta“ čini tekst na ekranu lakšim za čitanje korištenjem svjetlijih boja i jasnijih obrisa. Ova funkcija je posebno korisna za osobe kojima je teško čitati običan tekst.

### Taktilne tačke na dugmadima daljinskog upravljača

Daljinski upravljač televizora ima taktilne tačke na dugmetu broj 5 koje vam pomažu da lako pronađete dugmad. Na primjer, među numeričkim tipkama, samo broj 5 ima taktilnu tačku koja vam pomaže da pronađete sve numeričke tipke.



### VKLOP TELEVIZORJA

1. Namestite stojalo in postavite televizor na trdno površino.
2. Povežite anteno ali kabel za **ANT** priključkom za anteno na zadnji strani televizorja.
3. Vklop/izklop:  
Priključite kabel v delujočo električno vtičnico.



4. Vključite televizor:  
Pritisnite  $\odot$  na daljinskem upravljalniku ali gumb **POWER** na dnu/ob strani televizorja.

### UPRAVLJANJE Z GUMBI

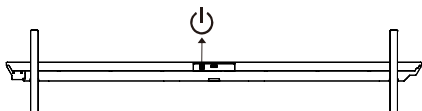

### DODATKI

- Daljinski upravljalnik – 1 kos      Uporabniški priročnik – 1 kos
- Navodila za namestitev podstavka – 1 kos      Podstavek – 2 kosa
- \*Komponenta stenskega nosilca – 1 kos      Garancijska kartica – 1 kos
- \*Vijaki (M6x20) – 4 kosi

#### OPOMBA

1. Stenski nosilec je namenjen za modele M96/M92/M93.
2. H100S90FUX: Specifikacija vijaka za pritržitev podstavka je M5x19 – 8 kosov.

### SPLOŠNE SPECIFIKACIJE

Velikost (Diagonala)	100"	85"	75"	65"
Ločljivost	3840 x 2160			
Največja frekvenca osveževanja	144 Hz pri 3840 x 2160			
Razmerje višina/širina	16:9			
Televizijski sistem	ATV (PAL, SECAM)/DTV (DVB-T/C/T2/S2)			
Sistem video signala	PAL, SECAM			
Vhodna napetost napajanja	100–240 V~50/60 Hz			
Nazivna moč	100"	85"	75"	65"
	500 W	400 W	350 W	280 W
Zvočni izhod	Serija M96: 90 W			
	Serija M92/M93/S90: 47 W			
Poraba energije v stanju pripravljenosti	≤ 0,5 W			
Okoljski pogoji	Temperatura okolja delovanja: +5 °C do +40 °C			
	Vlažnost okolja delovanja: 25–80 %			
	Temperatura shranjevanja: -15 °C do +45 °C			
	Skladiščna vlažnost: < 80 % Atmosferski tlak: 86~106 kPa			

Glejte tudi uporabniški priročnik opreme, ki jo boste priključili.  
Na zadnji strani televizorja lahko na naslednji način uporabite vhodne priključke.

Lahko se poveže z naslednjimi napravami: VCR, predvajalnik več zgoščenk, DVD, videokamera, videoigra ali stereo sistem itd.

**Opomba:**

1. Včasih ne bo podprto na različnih napravah, ker naprava oddaja nestandarden signal.
2. Oprema in priključni kabli, prikazani na sliki, niso vključeni in jih je treba kupiti posebej.

H100S90FUX/H85M92FUX/H75M92FUX/H65M92FUX/H75M93GUX/H65M93GUX

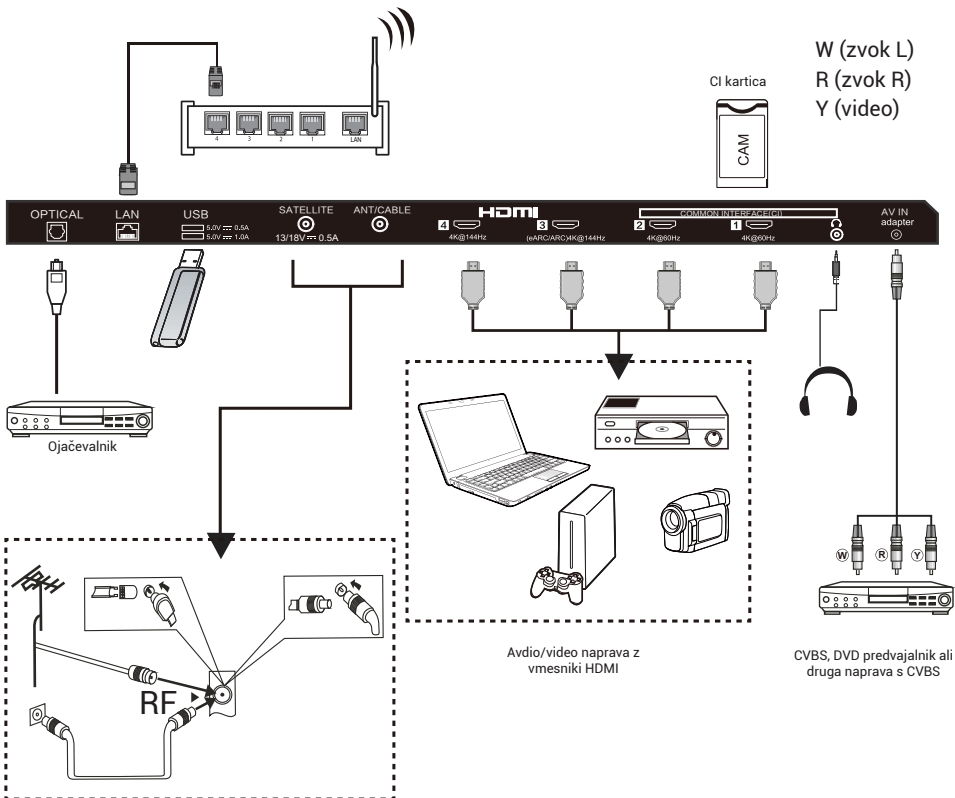

H100M96FUX

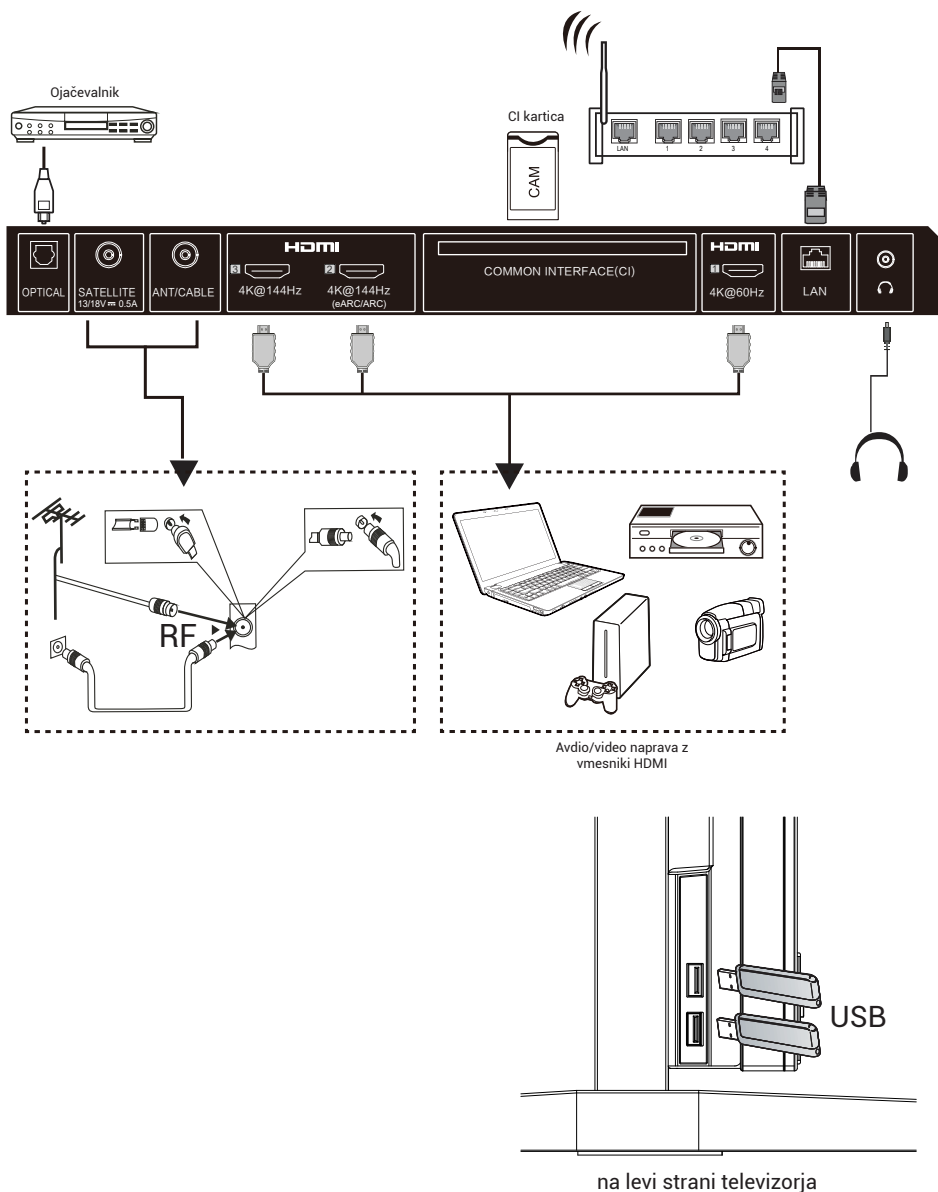

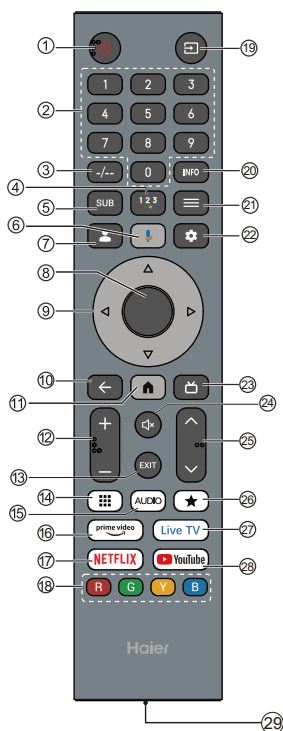

#### OPOMBA

Ovisno od dejanskih funkcij izdelka.

#	Element	Opisi
1	<b>Vklop/izklop</b>	Pritisnite, da vklopite ali izklopite televizor. Ko je vaš televizor izklopljen, skozi njega še vedno teče električna energija. Če želite popolnoma prekiniti napajanje, izvlecite napajalni kabel.
2	<b>0~9 številke</b>	Pritisnite za vnos številke TV-kanala.
3	<b>-/--</b>	Pritisnite za nastavev vnosa številke TV-kanala.
4	<b>••••</b>	Pritisnite za odpiranje mehke tipkovnice.
5	<b>SUB</b>	Pritisnite za nastavev funkcije podnapisov.
6		Pritisnite za odpiranje Google Assistant.
7		Pritisnite za odpiranje strani uporabniškega računa.
8	<b>OK</b>	Vnesite izbrano možnost ali izvedite izbrano operacijo.
9	<b>▲▼◀▶</b>	Pritisnite za navigacijo po meniju na zaslonu.
10	<b>NAZAJ</b>	Vrnitev v prejšnji meni.
11		Pritisnite, da odprete domačo stran.
12	<b>GLASNOST+/ GLASNOST-</b>	Pritisnite GLASNOST+ ali GLASNOST- za nastavev glasnosti.
13	<b>EXIT</b>	Izhod iz trenutne operacije.
14		Pritisnite, da prikažete virtualno tipkovnico.
15	<b>AUDIO</b>	Pritisnite za nastavev NICAM v ATV. Izberite zvočne skladbe v DTV.
16		Pritisnite za odprte aplikacije Prime Video.
17	<b>NETFLIX</b>	Pritisnite za odprte aplikacije NETFLIX.
18	<b>Barvne tipke</b>	Izvedite ustrezne operacije v skladu z navodili na dnu menija v besedilu.
19		Pritisnite za odprte seznama vhodnih virov.
20	<b>INFO</b>	Pritisnite za prikaz informacij o kanalu
21	<b>MENI</b>	Pritisnite za odpiranje ali zapiranje menija na zaslonu.
22		Pritisnite, da odprete meni z nastavitvami.
23		Pritisnite za prikaz elektronskega programskega vodnika v načinu TV.
24		Pritisnite za izklop zvoka.
25	<b>CH▼/CH▲</b>	Pritisnite <b>CH▼</b> ali <b>CH▲</b> , da preklopite med TV-kanali.
26	<b>★</b>	Ustvarite bližnjico za vašo najljubšo aplikacijo.
27	<b>Live TV</b>	Pritisnite za vstop v zadnji vhodni vir v LiveTV.
28	<b>YouTube</b>	Pritisnite, da odprete YouTube.
29	<b>Vrata Type-C</b>	Vrata Type-C za hitro polnjenje. (DC 5 V 1 A)

### Funkcija zaščite oči: (V načinu standardne barvne temperature izpolnjuje zahteve TUV za nizko modro svetlobo)

Low Blue Light – način nizke modre svetlobe na vašem televizorju je zasnovana za zmanjšanje ravni modre svetlobe, da zaščiti vaše oči. Pritisnite na daljinskem upravljalniku Settings → Display&Sound → Display → Advanced Settings → Low Blue Light (izbirno: Off, Low, Middle, High).

Da zmanjšate obremenitev oči in jih zaščitite med daljšim gledanjem televizije, vam priporočamo,

- da redno in pogosto naredite odmore, se izogibate gledanju televizije več kot eno uro zapored.

#### **Dolgotrajno gledanje televizije lahko povzroči utrujenost oči.**

- Med odmorom za gledanje odvrnite pogled od televizijskega zaslona in se za vsaj 10 minut osredotočite na oddaljene predmete.
- Med odmori pri gledanju se sprostite z vjami za oči ali dejavnostmi na prostem.
- Priporočena razdalja za gledanje je 3-kratna navpična višina zaslona televizorja.
- Redni odmori in vaje so izjemno koristni za lajšanje utrujenosti in napetosti oči.

## ZAČETNA NASTAVITEV

Ko prvič vklopite televizor, vas bo čarovnik za nastavitve vodil skozi osnovne nastavitve. Upoštevajte besedilni namig za začetno nastavitvev.

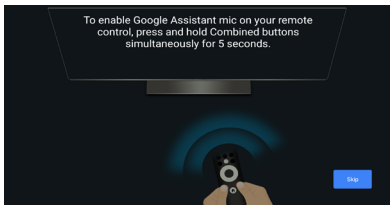

### PROSTOROČNO UPRAVLJANJE Z GLASOM

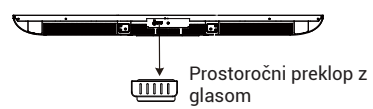

Preklopite za vklop ali izklop glasovnega upravljanja brez uporabe rok.

**Opomba:** Ta funkcija zahteva omrežno povezavo. Ukazi za glasovno upravljanje na daljavo so na voljo v teh jezikih.

en-US/es-US, fr-FR, es-ES, ja-JP, ko-KR, de-DE, it-IT, en-GB, en-AU, en-IN/hi-IN, en-CA/fr-CA, es-MX, pt-BR, id-ID, sv-SE, vi-VN

### KAKO UPORABLJATI PROSTOROČNO GLASOVNO UPRAVLJANJE

1. Aktivirajte prostoročno glasovno upravljanje s preklonplnim stikalom.
2. Izberite »Set up Google TV« na domačem zaslonu, da odprete nastavitve Google asistenta, in izberite prijavo.

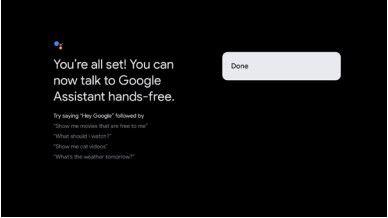
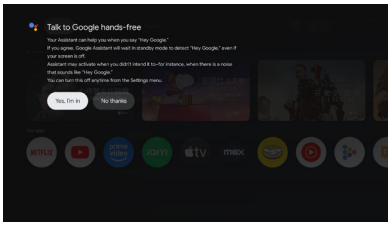
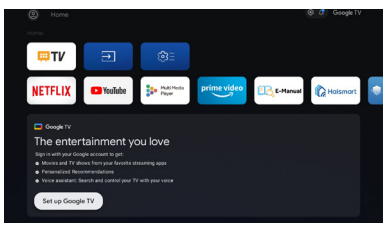

3. Ko se prikaže poziv »Control your TV with 'Hey Google!'«, izberite »Yes I'm in«, da lahko funkcijo uporabljate.

Na primer, ko rečemo »Hey Google, what's the weather«, se bo indikator prostoročnega glasovnega upravljanja prižgal in posredoval vremenske razmere.

## E-priročnik

E-priročnik je vgrajen v vaš televizor in se lahko prikaže na zaslonu. Za več informacij o funkcijah vašega televizorja dostopajte do vašega e-priročnika tako, da sledite spodnjim navodilom. E-priročnik je morda na voljo, odvisno od regije ali modela.

1. Pritisnite gumb **HOME**, da dostopate do domače strani.
2. Pritisnite **UP/DONW/LEFT/RIGHT** in **OK**, da izberete in vstopite v »E-Manual« in »Apps«.

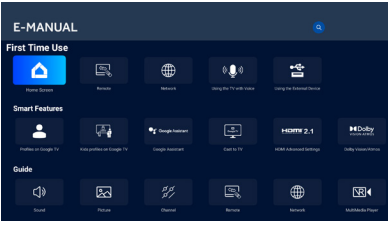

*Opomba: Slika je samo za referenco.*

**Opis funkcije dostopnosti****Talkback (bralnik zaslona)**

Talkback je funkcija dostopnosti zaslonskega bralnika, ki pomaga slepim in slabovidnim uporabnikom tako, da glasno bere besedilo na zaslonu, postavke menija in druge elemente. Lahko se nastavi tudi za uporabo z bližnjico za dostopnost.

**Besedilo v govor**

Mehanizem za pretvorbo besedila v govor je programska komponenta, ki pretvori besedilo v naravno zvoneč govor.

Mehanizem za pretvorbo besedila v govor deluje v ozadju in zagotavlja osnovno funkcionalnost sinteze govora. Aplikacije, kot so bralniki zaslona, virtualni asistenti ali orodja za učenje jezikov, pogosto uporabljajo motor za pretvorbo besedila v govor za ustvarjanje zvočnega izhoda, vendar sam motor ne komunicira neposredno z uporabniki.

Na tej strani so na voljo nastavitve za izbiro aktivnega motorja za pretvorbo besedila v govor, če je v sistemu nameščenih več motorjev. Prav tako lahko nastavite osnovne nastavitve motorjev za pretvorbo besedila v govor, kot so jezik, hitrost branja itd.

**Spreminjanje velikosti besedila**

Ta nastavev lahko poveča ali zmanjša velikost besedila v sistemskih aplikacijah glede na potrebe končnega uporabnika.

**Krepko besedilo**

Ta konfiguracija omogoča, da je besedilo v sistemskih aplikacijah po celotnem sistemu prikazano krepko za boljše berljivost.

**Popravek barv**

Nastavev »Popravek barv« je zasnovana tako, da pomaga osebam z razlikami v zaznavanju barv, da na zaslonu vidijo barve bolj jasno. Z omogočitvijo te možnosti lahko prilagodite način prikaza barv, kar vam olajša uživanje v vaših najljubših oddajah in aplikacijah.

**Bližnjica do dostopnosti**

Ko je bližnjica za dostopnost vklopljena, lahko končni uporabnik pritisne gumba BACK in DOWN hkrati za 3 sekunde, da zažene funkcijo dostopnosti.

Ta nastavev lahko končnemu uporabniku pomaga izbrati ciljno dostopnostno funkcijo bližnjice ali vklopiti oziroma izklopiti funkcijo bližnjice.

**Dostopnost tipkovnice****Čas za ukrepanje (časovna omejitev dostopnosti)**

Ta nastavev omogoča uporabnikom, da nastavijo, kako dolgo sporočila in obvestila ostanejo na zaslonu. Daljše zadrževanje bi povečalo možnost, da končni uporabnik opazi sporočilo in sprejme potrebne ukrepe.

**Zakasnitev ponavljanja tipk**

Ta nastavev omogoča uporabnikom, da prilagodijo zamik ponavljanja tipk, kar lahko končnemu uporabniku zagotovi boljše izkušnje pri pritiskanju gumbov na daljinskem upravljalniku.

### Dostop s stikalom

Dostop s stikalom omogoča uporabnikom interakcijo s televizorjem z uporabo enega ali več stikal. Dostop s stikalom je lahko koristen, če je uporabnikova interakcija z daljinskim upravljalnikom omejena.

#### Zvočni opis

Končni uporabnik bo z omogočitvijo te nastavitve slišal opis dogajanja na zaslonu v podprtih filmih in oddajah.

### Napisi

Nastavitve »Napisi« omogočajo uporabnikom, da vklopijo/izklopijo podnapise ter določijo videz podnapisov v podprtih aplikacijah.

### Visokokontrastno besedilo

Nastavitev »Visokokontrastno besedilo« omogoča lažje branje besedila na zaslonu z uporabo svetlejših barv in jasnejših obrob. Ta funkcija je še posebej koristna za ljudi, ki imajo težave z branjem običajnega besedila.

### Taktilne pike na tipkah daljinskega upravljalnika

Daljinski upravljalnik televizorja ima na tipki s številko 5 taktilne pike, ki vam pomagajo lažje najti tipke. Na primer, med številčnimi tipkami ima samo tipka 5 taktilno piko, ki vam pomaga najti vse številčne tipke.



**UKLJUČIVANJE TELEVIZORA**

1. Postavite stalak i stavite televizor na čvrstu površinu.
2. Povežite antenu ili kabel na priključak za antenu **ANT** na stražnjoj strani televizora.
3. Napajanje:  
Uključite kabel u ispravan električni priključak.

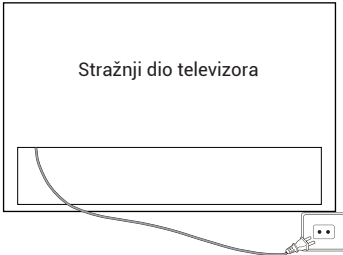

4. Uključite televizor:  
Pritisnite **⏻** na daljinskom upravljaču ili gumb **POWER** na donjoj/bočnoj strani televizora.

**UPRAVLJANJE TIPKAMA**

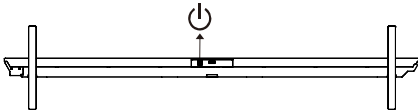

**DODATNA OPREMA**

- Daljinski upravljač – 1 kom
- Upute za korisnika – 1 kom
- Vodič za osnovnu instalaciju – 1 kom
- Podnožje postolja – 2 kom
- \*Komponenta za zidnu montažu – 1 kom
- Jamstvena kartica – 1 kom
- \*Vijci (M6 × 20) – 4 kom

**NAPOMENA**

1. Komponenta za zidnu montažu namijenjena je modelima M96/M92/M93.
2. H100S90FUX: Specifikacija vijka za pričvršćivanje baze je M5 × 19 – 8 kom.

**OPĆE SPECIFIKACIJE**

Veličina (Dijagonalno)	100"	85"	75"	65"
Razlučivost	3840 × 2160			
Maksimalna brzina osvježavanja	144 Hz pri 3840 × 2160			
Format prikaza	16:9			
TV sustav	Analogna TV (PAL, SECAM) / Digitalna TV (DVB-T/C/T2/S2)			
Sustav video signala	PAL, SECAM			
Ulazni napon	100-240 V ~ 50/60 Hz			
Nazivna snaga	100"	85"	75"	65"
	500 W	400 W	350 W	280 W
Audio izlaz	Serija M96: 90 W M92/M93/S90 serija: 47 W			
Potrošnja energije u stanju pripravnosti	≤ 0,5 W			
Okolišni uvjeti	Radna temperatura okoline: +5 °C do +40 °C Vlažnost radnog okruženja: 25 %~80 % Temperatura skladištenja: -15 °C do +45 °C Vlažnost pri skladištenju: < 80 % Atmosferski tlak: 86~106 kPa			

Također, pogledajte korisnički priručnik opreme koja će se povezivati.  
Ulazne priključke na stražnjoj strani televizora možete koristiti na sljedeći način.

Može se povezati sa sljedećim uređajima: VCR, uređaj za više diskova, DVD, kamera, videoigra ili stereo sustav itd.

**Napomena:**

1. Ponekad neće biti podržano na različitim uređajima jer uređaj isporučuje nestandardni signal.
2. Oprema i priključni kabeli prikazani na slici nisu uključeni i moraju se kupiti zasebno.

H100S90FUX/H85M92FUX/H75M92FUX/H65M92FUX/H75M93GUX/H65M93GUX

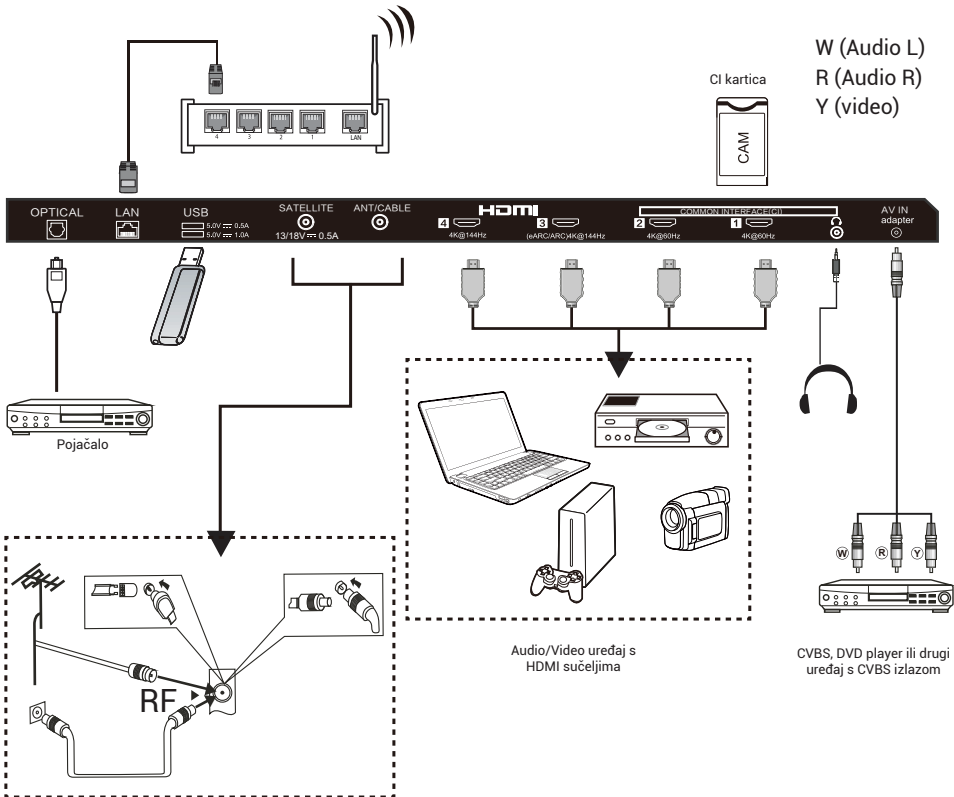

H100M96FUX

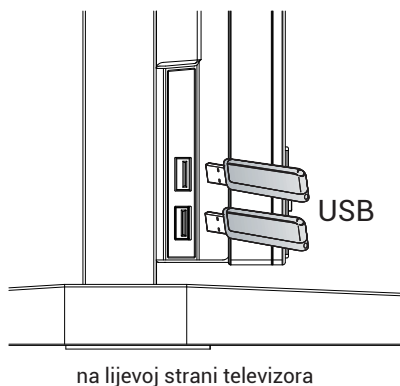
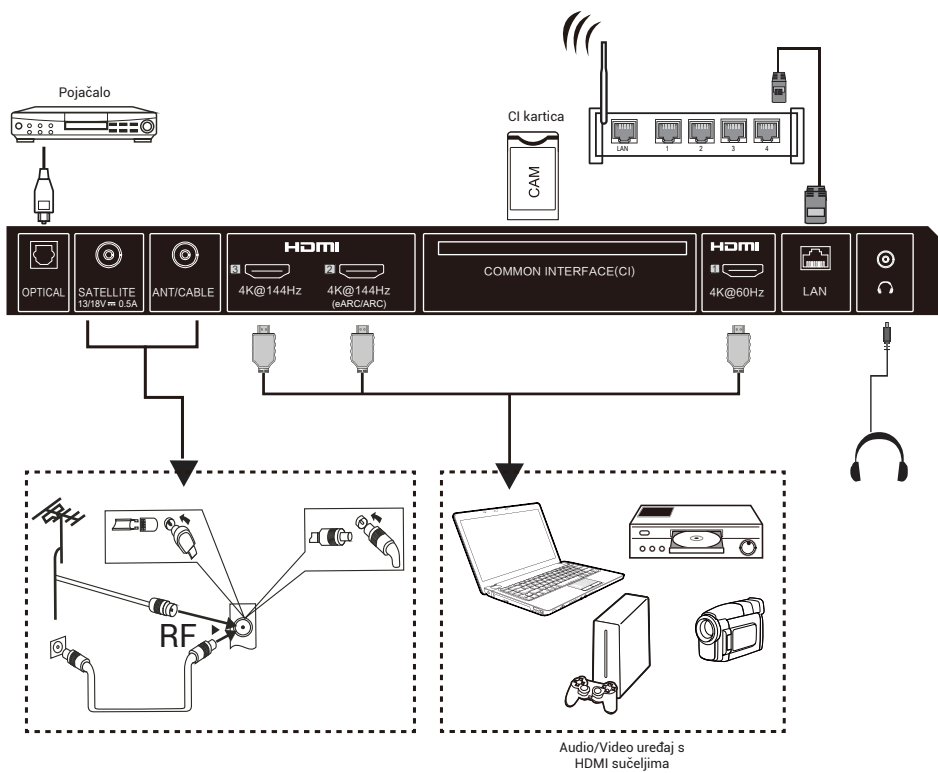

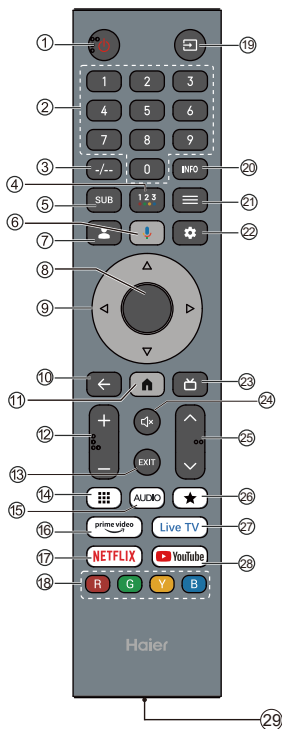

#### NAPOMENA

Ovisi o stvarnim funkcijama proizvođača.

#	Stavka	Opisi
1	<b>Napajanje</b>	Pritisnite za uključivanje ili isključivanje televizora. Kada je vaš TV isključen, napon je i dalje u njemu. Za potpuno isključivanje napona, iskopčajte kabel za napajanje.
2	<b>0~9 number</b>	Pritisnite za unos broja TV kanala.
3	<b>-/--</b>	Pritisnite za unos broja TV kanala.
4	<b>••••</b>	Pritisnite za otvaranje virtualne tipkovnice.
5	<b>SUB</b>	Pritisnite za postavljanje funkcije titlova.
6		Pritisnite za otvaranje Google Assistanta.
7		Pritisnite za otvaranje stranice korisničkog računa.
8	<b>OK</b>	Unesite odabranu opciju ili izvršite odabranu radnju.
9	<b>▲▼◀▶</b>	Pritisnite za navigaciju po izborniku na zaslonu.
10	<b>NAZAD</b>	Povratak na prethodni izbornik.
11		Pritisnite za otvaranje početne stranice.
12	<b>VOL+/VOL-</b>	Pritisnite VOL+ ili VOL- za podešavanje razine glasnoće.
13	<b>EXIT</b>	Izađite iz trenutne operacije.
14		Pritisnite za prikaz virtualne tipkovnice.
15	<b>AUDIO</b>	Pritisnite za postavljanje NICAM-a u ATV. Odaberite zvučne zapise u DTV-u.
16	<b>prime video</b>	Pritisnite za otvaranje Prime Video aplikacije.
17	<b>NETFLIX</b>	Pritisnite za otvaranje NETFLIX.
18	<b>Obojene tipke</b>	Izvršite odgovarajuće radnje u skladu s upitom na dnu izbornika u tekstu.
19		Pritisnite za otvaranje popisa izvora signala.
20	<b>INFO</b>	Pritisnite za prikaz informacija o kanalu
21	<b>IZBORNİK</b>	Pritisnite za otvaranje ili zatvaranje izbornika na zaslonu.
22		Pritisnite za otvaranje izbornika postavki.
23		Pritisnite za prikaz elektroničkog vodiča programa u TV načinu rada.
24		Pritisnite za utišavanje.
25	<b>CH▼/CH^</b>	Pritisnite <b>CH▼</b> ili <b>CH^</b> za promjenu TV kanala.
26	<b>★</b>	Napravite prečac za svoju omiljenu aplikaciju.
27	<b>Live TV</b>	Pritisnite za pristup posljednjem ulazu u Live TV.
28	<b>YouTube</b>	Pritisnite za otvaranje YouTubea.
29	<b>USB-C priključak</b>	USB priključak tipa C za brzo punjenje. (DC 5 V 1 A)

**Funkcija zaštite očiju:** (U standardnom načinu temperature boje ispunjava zahtjeve TUV za nisku razinu plavog svjetla)

Low Blue Light – način rada Niska razina plavog svjetla na vašem televizoru dizajniran je za smanjenje razine plavog svjetla radi zaštite vaših očiju. Pritisnite na daljinskom upravljaču Settings → Display&Sound → Display → Advanced Settings → Low Blue Light (Neobavezno: Off, Low, Middle, High).

Kako biste smanjili naprezanje očiju i zaštitili oči prilikom gledanja televizije tijekom duljeg vremenskog razdoblja, preporučuje se da:

- Redovito i često pravite pauze, izbjegavajte gledanje televizije duže od jednog sata.

**Dugotrajno gledanje televizije može uzrokovati zamor očiju.**

- Odmaknite pogled s TV ekrana i fokusirajte se na udaljene predmete najmanje 10 minuta tijekom pauze za gledanje.
- Opustite se tijekom pauze za gledanje radeći vježbe za oči ili aktivnosti na otvorenom.
- Najbolja preporučena udaljenost za gledanje iznosi 3 puta vertikalnu visinu zaslona televizora.
- Redoviti odmori i vježbe izuzetno su korisni za ublažavanje naprezanja očiju i umora.

## POČETNO POSTAVLJANJE

Prvi put kad uključite televizor, čarobnjak za postavljanje provest će vas kroz osnovna podešavanja.

Molimo vas da se pridržavate tekstualnih savjeta za prvo postavljanje.

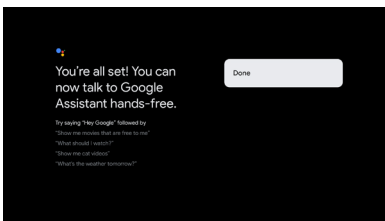
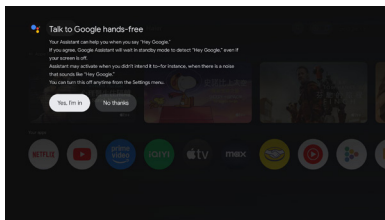
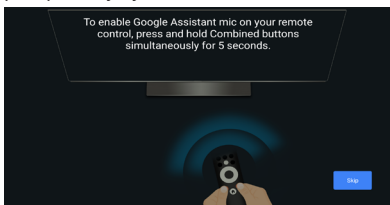

## GLASOVNO UPRAVLJANJE BEZ RUKU



Prekidač za glasovno upravljanje bez upotrebe ruku

Prebacite za uključivanje ili isključivanje glasovne kontrole bez upotrebe ruku.

**Napomena:** Ova značajka zahtijeva mrežnu vezu. Daljinske glasovne naredbe dostupne su na ovim jezicima.

en-US/es-US, fr-FR, es-ES, ja-JP, ko-KR, de-DE, it-IT, en-GB, en-AU, en-IN/hi-IN, en-CA/fr-CA, es-MX, pt-BR, id-ID, sv-SE, vi-VN

## KAKO UPRAVLJATI GLASOM BEZ RUKU

1. Aktivirajte glasovnu kontrolu bez upotrebe ruku pomoću prekidača za uključivanje.
2. Odaberite "Set up Google TV" na početnom zaslonu da biste otvorili postavke Google asistenta, a zatim odaberite prijavu.

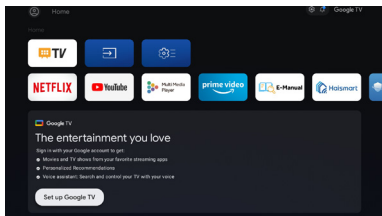

3. Kad se pojavi upit "Control your TV with 'Hey Google!'", odaberite "Yes I'm in" i može se koristiti. Na primjer, kada kažete "Hey Google, What's the weather", indikator za glasovne hands-free naredbe zasvijetlit će i priopćiti informacije o vremenu.

## E-priručnik

E-priručnik je ugrađen u vaš TV i može se prikazati na ekranu. Za više informacija o značajkama vašeg televizora, pristupite E-priručniku prema sljedećem. E-priručnik može biti dostupan ovisno o regiji ili modelu.

1. Pritisnite tipku **HOME** za pristup početnoj stranici.
2. Pritisnite **UP/DONW/LEFT/RIGHT** i **OK** tipku za odabir i ulazak u „E-Manual“ u „Apps“.

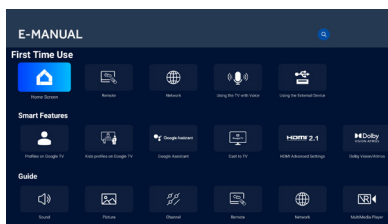

*Napomena: Slika je samo za referencu.*

## Opis funkcija pristupačnosti

### Talkback (Čitač zaslona)

Talkback je značajka pristupačnosti čitača zaslona koja pomaže korisnicima oštećenog vida tako što čita naglas tekst na zaslonu, stavke izbornika i druge elemente. Može se također postaviti za upotrebu s prečacem za pristupačnost.

### Tekst u govor

Stroj za pretvaranje teksta u govor je softverska komponenta koja pretvara tekst u govor koji zvuči prirodno. Stroj za pretvaranje teksta u govor radi u pozadini, pružajući osnovnu funkcionalnost sinteze govora. Aplikacije kao što su čitači ekrana, virtualni asistenti ili alati za učenje jezika često upotrebljavaju mehanizam Tekst-u-govor za generiranje zvučnog izlaza, ali mehanizam sam po sebi ne komunicira izravno s korisnicima. Ova stranica pruža postavke za odabir aktivnog mehanizma za pretvaranje teksta u govor ako je u sustavu instalirano više mehanizama, kao i za postavljanje osnovnih konfiguracija mehanizma za pretvaranje teksta u govor, poput jezika, brzine čitanja i slično.

### Povećanje teksta

Ova konfiguracija može povećati ili smanjiti veličinu teksta u aplikacijama sustava prema potrebama krajnjeg korisnika.

### Podebljani tekst

Ova konfiguracija omogućuje podebljanje teksta u aplikacijama širom sustava radi bolje čitljivosti.

### Ispravak boje

Postavka „Korekcija boja” osmišljena je kako bi pomogla osobama s razlikama u percepciji boja da jasnije vide boje na zaslonu. Omogućivanjem ove opcije možete prilagoditi način prikaza boja, a to vam omogućuje uživanje u vašim omiljenim emisijama i aplikacijama.

### Pristupni prečac

Kada je prečac za pristupačnost uključen, krajnji korisnik može pritisnuti tipke BACK i DOWN istovremeno na 3 sekunde kako bi pokrenuo funkciju pristupačnosti.

Ova postavka može pomoći krajnjem korisniku da odabere ciljane funkcije pristupačnosti prečaca ili da uključi ili isključi funkciju prečaca.

### Pristupačnost tipkovnice

Vrijeme za akciju (vrijeme isteka pristupačnosti)

Ova postavka omogućuje korisnicima da prilagode koliko dugo poruke i obavijesti ostaju na zaslonu.

Dulji boravak povećava vjerojatnost da će krajnji korisnik primijetiti poruku i poduzeti potrebne radnje.

### Odgoda ponavljanja tipke

Ova postavka omogućuje korisnicima podešavanje odgode ponavljanja tipke, što može pomoći krajnjem korisniku da ima bolji doživljaj prilikom pritiskanja tipki na daljinskom upravljaču.

**Prekidač za pristup**

Prekidač za pristup omogućuje korisnicima interakciju s televizorom pomoću jednog ili više prekidača. Prekidač za pristup može biti koristan ako je interakcija krajnjeg korisnika s daljinskim upravljačem ograničena.

**Audio opis**

Krajnji korisnik će, omogućivši ovu postavku, čuti opis onoga što se događa na zaslonu u podržanim filmovima i emisijama.

**Natpisi**

Postavke "Titlovi" omogućuju korisnicima uključivanje/isključivanje titlova i određivanje vizualnog izgleda titlova u podržanim aplikacijama.

**Visoko kontrastni tekst**

Postavka "Visoko kontrastni tekst" olakšava čitanje teksta na ekranu korištenjem svjetlijih boja i jasnijih obrisa. Ova značajka je posebno korisna osobama kojima je teško čitati običan tekst.

**Taktilne točke na tipkama daljinskog upravljača**

Daljinski upravljač televizora ima taktilne točkice na tipki broj 5 kako bi vam olakšao pronalaženje tipki.

Na primjer, među numeričkim tipkama samo broj 5 ima taktilnu točku koja vam pomaže pronaći sve numeričke tipke.



## ВКЛЮЧЕНИЕ ТЕЛЕВИЗОРА

1. Установите подставку и разместите телевизор на твердой поверхности.
2. Подключите антенну или кабель к разъему **ANT** на задней панели телевизора.
3. Питание: подключите шнур к действующей электрической розетке.



4. Включение телевизора: нажмите кнопку  на пульте дистанционного управления или кнопку **POWER** внизу/сбоку телевизора.

## УПРАВЛЕНИЕ КНОПКАМИ

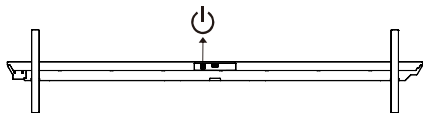

## АКСЕССУАРЫ

Пульт дистанционного управления — 1 шт.

Руководство пользователя — 1 шт.

Руководство по установке основания — 1 шт.

Подставка основания — 2 шт.

\* Компонент настенного крепления — 1 шт.

Гарантийный талон — 1 шт.

\* Винты (M6 x 20) — 4 шт.

## ПРИМЕЧАНИЕ

1. Компонент настенного крепления предназначен для моделей M96/M92/M93.
2. H100S90FUX: Винты крепления основания: M5 x 19 — 8 шт.

## ОБЩИЕ ТЕХНИЧЕСКИЕ ХАРАКТЕРИСТИКИ

Размер (Диагональ)	100 дюймов	85 дюймов	75 дюймов	65 дюймов
Разрешение	3840 × 2160			
Максимальная частота обновления	144 Гц при 3840 × 2160			
Соотношение сторон	16:9			
Телевизионная система	ATV (PAL, SECAM)/DTV (DVB-T/C/T2/S2)			
Система видеосигнала	PAL, SECAM			
Входное напряжение питания	100–240 В, 50/60 Гц			
Номинальная мощность	100 дюймов	85 дюймов	75 дюймов	65 дюймов
	500 Вт	400 Вт	350 Вт	280 Вт
Аудиовыход	Серия M96: 90 Вт			
	Серия M92/M93/S90: 47 Вт			
Потребление энергии в режиме ожидания	≤ 0,5 Вт			
Условия окружающей среды	Рабочая температура окружающей среды: +5 до +40 °C Влажность при эксплуатации: 25–80% Температура хранения: от -15 до +45 °C Влажность при хранении: < 80% Атмосферное давление: 86–106 кПа			

Ознакомьтесь также с руководством пользователя подключаемого оборудования. Вы можете использовать входные разъемы на задней панели телевизора следующим образом.

Можно подключать следующие устройства: видеомагнитофоны, многодисковые проигрыватели, DVD-плееры, видеокамеры, игровые приставки, стереосистемы и т. д.

**Примечание.**

1. Некоторые устройства могут не поддерживаться из-за нестандартного сигнала.
2. Компоненты оборудования и соединительные кабели, показанные на рисунке, не входят в комплект поставки и должны приобретаться отдельно.

H100S90FUX/H85M92FUX/H75M92FUX/H65M92FUX/H75M93GUX/H65M93GUX

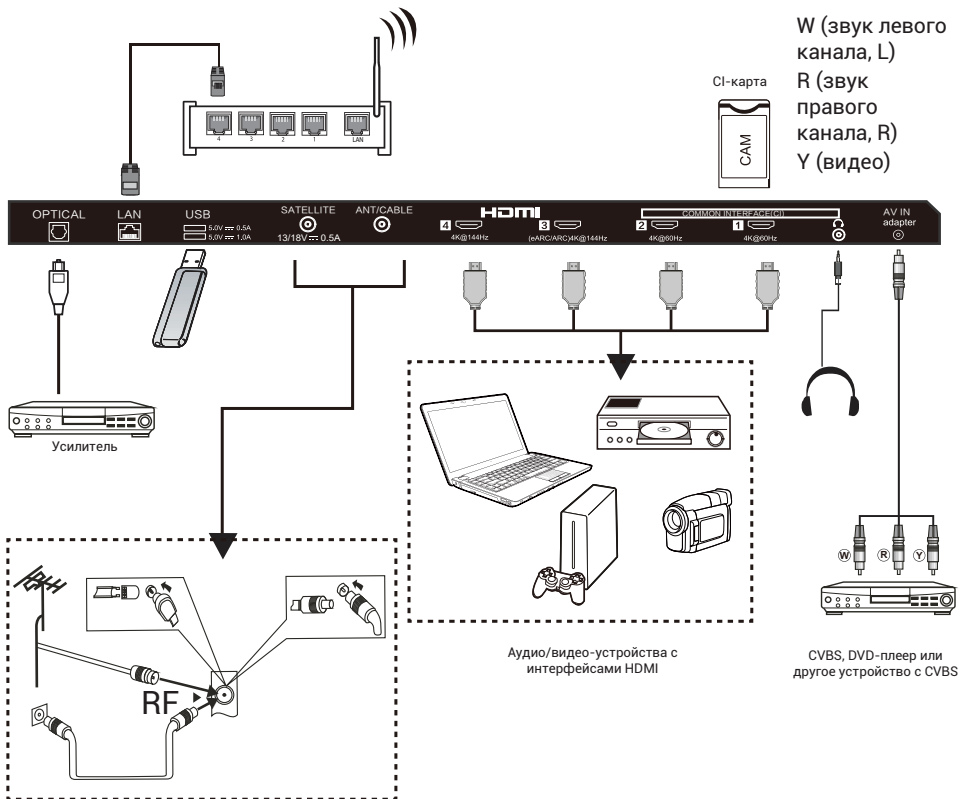

H100M96FUX

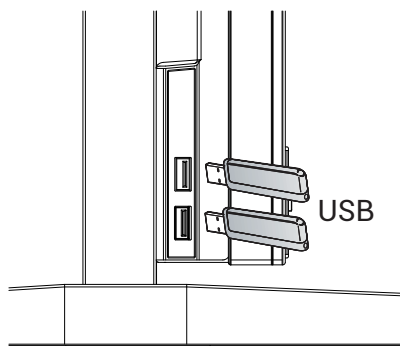
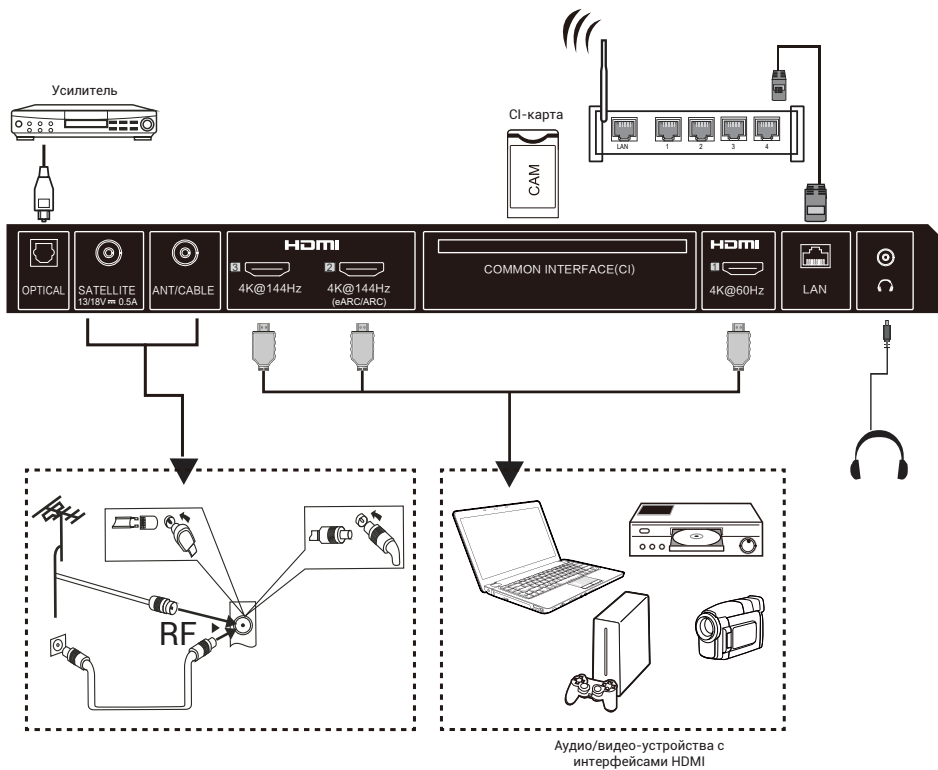

На левой стороне телевизора

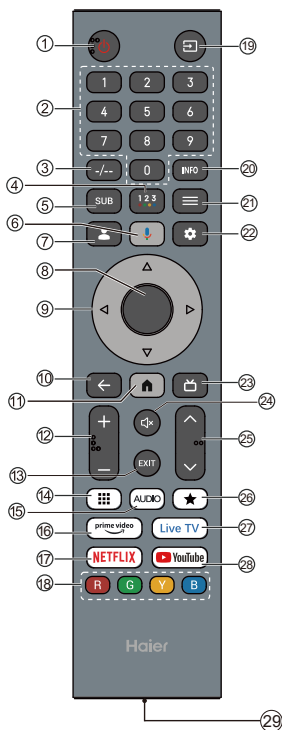

**ПРИМЕЧАНИЕ**

Функции зависят от фактических особенностей изделия.

№	Элемент	Описание
1	Питание	Используйте эту кнопку для включения/выключения телевизора. Когда телевизор выключен, питание по-прежнему подается на него. Для полного отключения питания отсоедините сетевой шнур.
2	Цифровые кнопки 0-9	Используйте эти кнопки для ввода номера телевизионного канала.
3	+/-	Нажмите эту кнопку, чтобы ввести номер телевизионного канала.
4	-	Нажмите эту кнопку, чтобы открыть виртуальную клавиатуру.
5	SUB	Нажмите эту кнопку, чтобы включить функцию субтитров.
6		Нажмите эту кнопку, чтобы открыть Google Assistant.
7		Нажмите эту кнопку, чтобы открыть страницу учетной записи пользователя.
8	ОК	Открытие выбранной опции или выполнение выбранной операции.
9		Используйте эту кнопку для навигации в экранном меню.
10	НАЗАД	Возврат к предыдущему меню.
11		Нажмите эту кнопку, чтобы открыть главную страницу.
12	УВЕЛИЧЕНИЕ/УМЕНЬШЕНИЕ ГРОМКОСТИ	Используйте кнопки + и - для регулировки уровня громкости.
13	EXIT	Выход из текущей операции.
14		Нажмите эту кнопку, чтобы отобразить виртуальную клавиатуру.
15	AUDIO	Нажмите эту кнопку, чтобы настроить NICAM в режиме ATV. Выбор звуковых каналов в режиме DTV.
16	prime video	Нажмите эту кнопку, чтобы открыть Prime Video.
17	NETFLIX	Нажмите эту кнопку, чтобы открыть NETFLIX.
18	Цветные кнопки	Эти кнопки позволяют выполнять соответствующие действия в соответствии с подсказками в контекстном меню.
19		Нажмите эту кнопку, чтобы открыть список источников входных сигналов.
20	INFO	Нажмите эту кнопку, чтобы просмотреть информацию о канале
21	МЕНЮ	Нажмите эту кнопку, чтобы открыть/закрыть экранное меню.
22		Нажмите эту кнопку, чтобы открыть меню настроек.
23		Нажмите, чтобы открыть электронную программу передач в режиме телевизора.
24		Нажмите эту кнопку, чтобы отключить звук.
25	CH $\nabla$ /CH $\wedge$	Используйте кнопки CH $\nabla$ и CH $\wedge$ для переключения каналов телевизора.
26		Эта кнопка позволяет создать ярлык для вашего любимого приложения.
27	Live TV	Нажмите эту кнопку, чтобы перейти к последнему источнику входного сигнала в режиме LiveTV.
28	YouTube	Нажмите эту кнопку, чтобы открыть YouTube.
29	Порт Type-C	Порт Type-C для быстрой зарядки. (5 В пост. тока, 1 А)

**Функция защиты зрения:** (в стандартном режиме цветовой температуры соответствует требованиям TUV к низкому уровню синего света)

Low Blue Light на телевизоре предназначен для снижения уровня синего света с целью защиты глаз. Нажмите кнопку Settings на пульте дистанционного управления и выберите → Display&Sound → Display → Advanced Settings → Low Blue Light (Доступные опции: Off, Low, Middle, High).

Для снижения нагрузки на глаза и защиты зрения при длительном просмотре телевизора рекомендуется:  
• делать регулярные и частые перерывы, а также избегать просмотра телевизора более одного часа подряд.

**Длительный просмотр телевизора может вызвать усталость глаз.**

- Отведите взгляд от экрана телевизора и сосредоточьтесь на удаленных объектах не менее чем на 10 минут во время перерыва просмотра.
- Во время перерыва просмотра расслабьтесь, выполняя упражнения для глаз, или займитесь активным отдыхом на свежем воздухе.
- Рекомендуемое оптимальное расстояние для просмотра: 3-кратная высота экрана телевизора.
- Регулярные перерывы и упражнения чрезвычайно полезны для снятия напряжения и усталости глаз.

## НАЧАЛЬНАЯ НАСТРОЙКА

При первом включении телевизора мастер настройки проведет вас через процесс настройки основных параметров.

Следуйте текстовым инструкциям при первичной настройке.

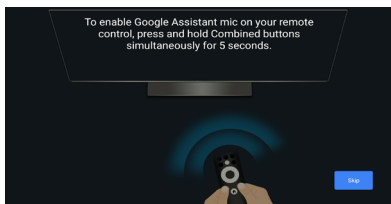

## ГОЛОСОВОЕ УПРАВЛЕНИЕ БЕЗ ИСПОЛЬЗОВАНИЯ РУК



Используйте этот переключатель для активации/деактивации голосового управления без помощи рук.

**Примечание:** для работы этой функции требуется подключение к сети. Голосовые команды дальнего действия доступны на перечисленных ниже языках.

en-US/es-US, fr-FR, es-ES, ja-JP, ko-KR, de-DE, it-IT, en-GB, en-AU, en-IN/hi-IN, en-CA/fr-CA, es-MX, pt-BR, id-ID, sv-SE, vi-VN

## КАК ИСПОЛЬЗОВАТЬ ГОЛОСОВОЕ УПРАВЛЕНИЕ БЕЗ ПОМОЩИ РУК

1. Активируйте голосовое управление с помощью переключателя.
2. Выберите «Set up Google TV» на главном экране, чтобы открыть настройки Google Assistant, и выберите вход в систему.

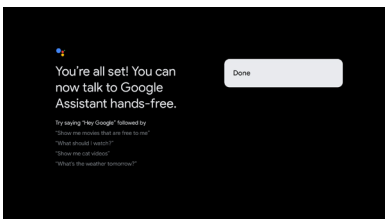
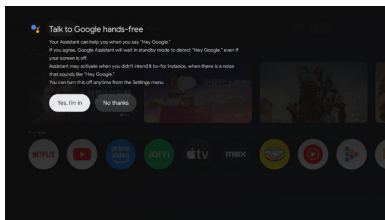
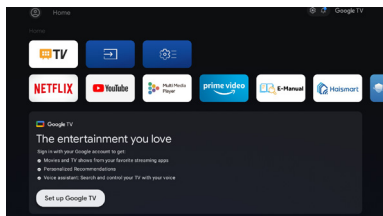

3. Когда появится подсказка «Control your TV with 'Hey Google!'», выберите «Yes I'm in», чтобы использовать эту функцию.

Например, когда вы скажете: «Hey Google, What's the weather», индикатор голосового управления загорится, а телевизор сообщит погодные условия.

## Электронное руководство

Телевизор имеет встроенное электронное руководство, которое можно вывести на экран. Чтобы узнать больше о функциях телевизора, откройте электронное руководство следующим образом. Доступность электронного руководства зависит от вашего региона или модели.

1. Нажмите кнопку **HOME**, чтобы перейти на главную страницу.
2. Используйте кнопки **UP/DOWN/LEFT/RIGHT** и **OK**, чтобы выбрать и открыть E-Manual в разделе Apps.

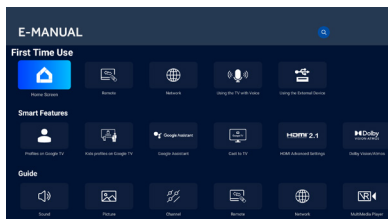

*Примечание. Изображение приводится исключительно для справки.*

**Описание специальных возможностей****Talkback (экранный диктор)**

Talkback — это функция экранного диктора, которая помогает пользователям с нарушениями зрения, озвучивая текст на экране, пункты меню и другие элементы. Эта функция также может быть выбрана с помощью ярлыка специальных возможностей.

**Текст в речь**

Модуль преобразования текста в речь — это программный компонент, который преобразует текст в естественно звучащую речь.

Модуль преобразования текста в речь работает в фоновом режиме, обеспечивая основную функцию синтеза речи. Такие приложения, как программы чтения с экрана, виртуальные ассистенты или инструменты для изучения языков, часто обращаются к модулю синтеза речи для генерации звукового вывода, но сам модуль непосредственно не взаимодействует с пользователями.

На этой странице представлены настройки для выбора активного модуля преобразования текста в речь, если в системе установлено несколько модулей, а также для базовой настройки параметров модулей преобразования текста в речь, таких как язык, скорость чтения и пр.

**Масштабирование текста**

Эта настройка позволяет увеличивать или уменьшать масштаб текста в системных приложениях в зависимости от потребностей пользователя.

**Жирный текст**

Эта настройка позволяет делать текст в системных приложениях жирным для улучшения читаемости.

**Коррекция цвета**

Настройка «Коррекция цвета» предназначена для помощи людям с нарушениями цветового зрения лучше различать цвета на экране. Включив эту опцию, вы сможете настроить отображение цветов, что облегчит просмотр ваших любимых передач и приложений.

**Ярлык специальных возможностей**

Когда ярлык специальных возможностей включен, пользователь может нажать одновременно кнопки НАЗАД и ВНИЗ и удерживать их 3 секунды, чтобы запустить функцию специальных возможностей.

Эта опция позволяет пользователю выбрать целевую функцию специальных возможностей для ярлыка или включить/выключить функцию ярлыка.

**Доступность клавиатуры****Время действия (тайм-аут доступности)**

Этот параметр позволяет пользователям задать время, в течение которого сообщения и уведомления будут отображаться на экране.

Длительное отображение увеличивает вероятность того, что пользователь заметит сообщение и предпримет необходимые действия.

### Задержка повторного нажатия кнопок

Этот параметр позволяет настроить задержку повторного нажатия кнопок, чтобы повысить удобство использования пульта дистанционного управления.

### Переключение доступа

Эта функция позволяет управлять телевизором с помощью одного или нескольких переключателей. Она может быть полезна, если использование пульта дистанционного управления ограничено.

### Аудиоописание

При включении этой функции пользователь будет слышать описание происходящего на экране в поддерживаемых фильмах и телепрограммах.

### Субтитры

Эта настройка позволяет включать или выключать субтитры, а также настраивать их внешний вид в поддерживаемых приложениях.

### Высококонтрастный текст

Эта настройка облегчает чтение текста на экране за счёт использования более ярких цветов и чётких контуров. Эта опция особенно полезна для людей, которым трудно читать обычный текст.

### Тактильные точки на кнопках пульта ДУ

Пульт дистанционного управления телевизором имеет тактильную точку на кнопке с цифрой 5, чтобы пользователю было легче находить другие кнопки.

Поскольку среди всех цифровых кнопок только кнопка с цифрой 5 имеет тактильную точку, вы легко можете найти все цифровые кнопки на ощупь.



## ZAPNUTÍ TELEVIZORU

1. Nainstalujte stojan a umístěte televizor na pevný povrch.
2. Připojte anténu nebo kabel k anténní zásuvce **ANT** na zadní straně televizoru.
3. Výkon:  
Zapojte kabel do fungující elektrické zásuvky.



4. Zapněte televizor:  
Stiskněte na dálkovém ovladači tlačítko  nebo stiskněte na spodní nebo boční straně televizoru tlačítko **POWER**.

## OVLÁDÁNÍ POMOCÍ TLAČÍTEK

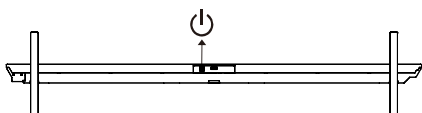

## PŘÍSLUŠENSTVÍ

- |                                    |                        |
|------------------------------------|------------------------|
| Dálkový ovladač – 1 ks             | Návod k obsluze – 1 ks |
| Návod k montáži základny – 1 ks    | Stojan základny – 2 ks |
| * Součást nástěnného držáku – 1 ks | Záruční list – 1 ks    |
| * Šrouby (M6 × 20) – 4 ks          |                        |

## POZNÁMKA

1. Součást nástěnného držáku je určena pro modely M96/M92/M93.
2. H100S90FUX: Specifikace upevňovacího šroubu základny je M5 × 19 – 8 ks.

## OBEČNÉ TECHNICKÉ ÚDAJE

Velikost (úhlopříčka)	100"	85"	75"	65"
Rozlišení	3 840 × 2 160			
Maximální obnovovací frekvence	144 Hz při rozlišení 3 840 × 2 160			
Poměr stran	16:9			
Televizní systém	ATV (PAL, SECAM)/DTV (DVB-T/C/T2/S2)			
Systém videosignálu	PAL, SECAM			
Vstupní napájecí napětí	100–240 V ~ 50/60 Hz			
Jmenovitý příkon	100"	85"	75"	65"
	500 W	400 W	350 W	280 W
Výstup zvuku	Řada M96: 90 W			
	Řada M92/M93/S90: 47 W			
Příkon v pohotovostním režimu	≤ 0,5 W			
Provozní podmínky	Provozní okolní teplota: +5 °C až +40 °C Vlhkost provozního prostředí: 25–80 % Skladovací teplota: -15 °C až +45 °C Skladovací vlhkost: < 80 % Atmosférický tlak: 86–106 kPa			

Přečtěte si také návod k obsluze zařízení, které má být připojeno.  
Vstupní svorky na zadní straně televizoru můžete použít následovně.

Lze jej připojit k následujícím spotřebičům: videorekordér, přehrávač více disků, DVD, videokamera, herní konzole nebo stereosystém atd.

**Poznámka:**

1. Někdy to nebude podporovat v jiném zařízení, protože zařízení dodává nestandardní signál.
2. Zařízení a přípojovací kabely zobrazené na obrázku nejsou součástí balení a je nutné je zakoupit samostatně.

H100S90FUX/H85M92FUX/H75M92FUX/H65M92FUX/H75M93GUX/H65M93GUX

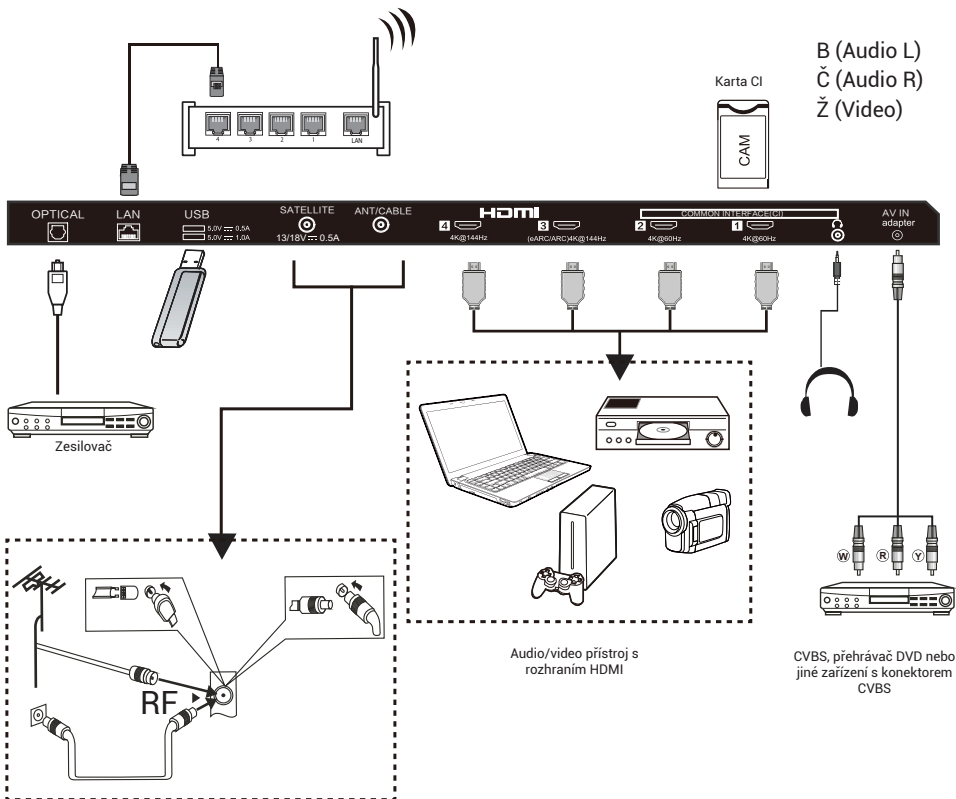

H100M96FUX

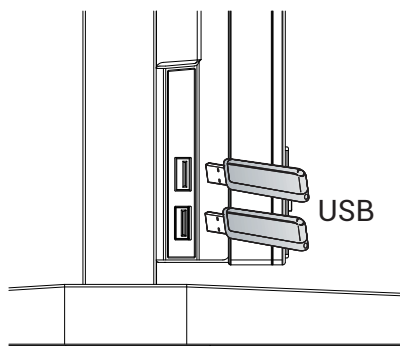
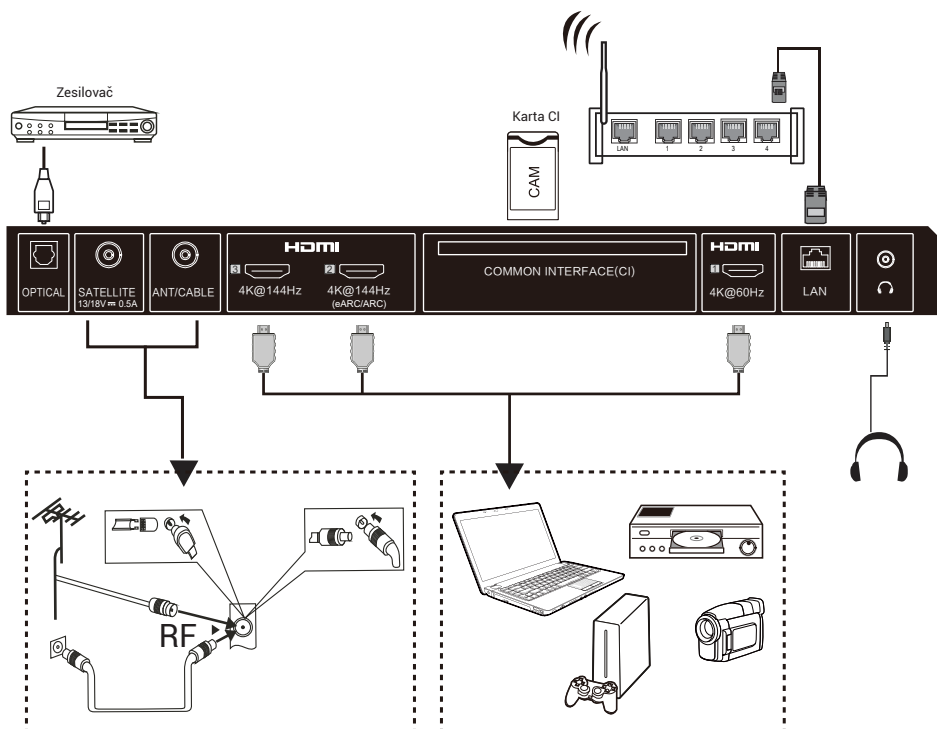

na levé straně televizoru

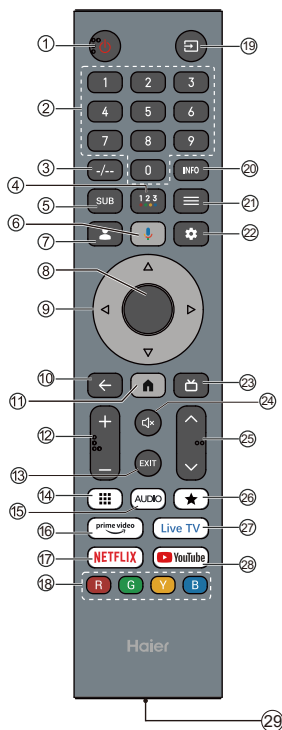

### POZNÁMKA

Řiďte se skutečnými funkcemi výrobku.

#	Položka	Popisy
1	<b>Vypínač:</b>	Stisknutím zapnete nebo vypnete televizor. Když je televizor vypnutý, proudí jím stále proud. K úplnému odpojení napájení odpojte napájecí kabel.
2	<b>Číslice 0-9</b>	Stisknutím zadáte čísla televizního kanálu.
3	<b>-/--</b>	Stisknutím nastavíte číslo televizního kanálu.
4	<b>••••</b>	Stisknutím otevřete softwarovou klávesnici.
5	<b>SUB</b>	Stisknutím nastavíte funkce titulků.
6		Stisknutím otevřete Asistenta Google.
7		Stisknutím otevřete stránku uživatelského účtu.
8	<b>OK</b>	Zadejte vybranou možnost nebo proveďte vybranou operaci.
9	<b>▲▼◀▶</b>	Slouží k procházení nabídky na obrazovce.
10	<b>ZPĚT</b>	Slouží k návratu do předchozí nabídky.
11		Stisknutím otevřete domovskou stránku.
12	<b>HLASITOST+/ HLASITOST-</b>	Stisknutím tlačítka HLASITOST+ nebo HLASITOST- nastavíte úroveň hlasitosti.
13	<b>EXIT</b>	Slouží k ukončení aktuální operace.
14		Stisknutím zobrazíte virtuální klávesnici.
15	<b>AUDIO</b>	Stisknutím nastavíte v ATV systém NICAM. V DTV vyberete zvukové stopy.
16		Stisknutím otevřete službu Prime Video.
17	<b>NETFLIX</b>	Stisknutím otevřete službu NETFLIX.
18	<b>Barevná tlačítka</b>	Proveďte příslušné operace podle výzvy v dolní části nabídky v textu.
19		Stisknutím otevřete seznam vstupních zdrojů.
20	<b>INFO</b>	Stisknutím zobrazíte informace o kanálu.
21	<b>NABÍDKA</b>	Stisknutím otevřete nebo zavřete nabídku na obrazovce.
22		Stisknutím otevřete nabídku nastavení.
23		Stisknutím zobrazíte elektronického programového průvodce v režimu TV.
24		Stisknutím otevřete ztlumení.
25	<b>CH▼/CH▲</b>	Stisknutím <b>CH▼</b> nebo <b>CH▲</b> přepnete televizní kanály.
26	<b>★</b>	Slouží k vytvoření zástupce pro vaši oblíbenou aplikaci.
27	<b>Live TV</b>	Stisknutím přejdete na poslední vstupní zdroj v LiveTV.
28	<b>YouTube</b>	Stisknutím otevřete YouTube.
29	<b>Port typu C</b>	Port typu C pro rychlé nabíjení. (5 V DC 1 A)

**Funkce ochrany zraku:** (Ve standardním režimu barevné teploty splňuje zařízení požadavky TÜV na redukci modrého světla.)

Low Blue Light – režim redukce modrého světla na televizoru je navržen tak, aby snížil množství modrého světla a chránil oči. Stiskněte na dálkovém ovladači tlačítko Settings → Display&Sound → Display → Advanced Settings → Low Blue Light (volitelné možnosti: Off, Low, Middle, High).

K redukci únavy očí a ochraně zraku při delším sledování televize se doporučují následující opatření:

- Dělejte pravidelné a časté přestávky a vyhněte se sledování televize déle než jednu hodinu.

**Dlouhodobé sledování televize může způsobit únavu očí.**

- Odvrátte zrak od obrazovky televizoru a během přestávky při sledování se po dobu alespoň 10 minut soustřeďte na vzdálené objekty.
- Odpočíte si během přestávky ve sledování tím, že budete provádět oční cviky nebo venkovní aktivity.
- Doporučená nejlepší vzdálenost pro sledování je 3násobek vertikální výšky obrazovky televizoru.
- Pravidelné přestávky a cvičení jsou nesmírně užitečné při zmiřování namáhání očí a únavy.

## POČÁTEČNÍ NASTAVENÍ

Při prvním zapnutí televizoru vás průvodce nastavením provede konfigurací základních parametrů.

Při prvním nastavení postupujte podle textových pokynů.

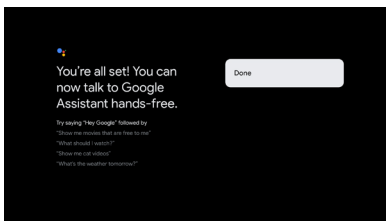
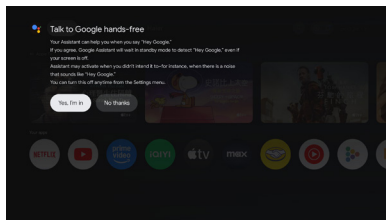
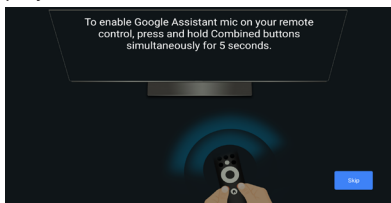

3. Když se zobrazí výzva „Control your TV with 'Hey Google!'“, vyberte možnost „Yes I'm in“ a můžete ji používat.

Když například řekneme „Hey Google, what's the weather?“, rozsvítí se hlasový indikátor hands-free a získáte informace o počasí.

## Elektronický návod

Elektronický návod je vestavěn do vašeho televizoru a může být zobrazen na obrazovce. Chcete-li se dozvědět více o funkcích svého televizoru, přistupte k elektronickému návodu podle následujících pokynů. V závislosti na regionu nebo modelu může být k dispozici elektronický návod.

1. Stiskněte tlačítko **HOME** pro přístup na úvodní stránku.
2. Stisknutím tlačítek **UP/DONW/LEFT/RIGHT** a tlačítka **OK** vyberte a otevřete v nabídce „Apps“ položku „E-Manual“.

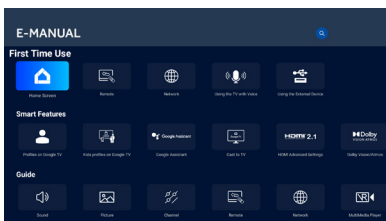

*Poznámka: Obrázek slouží pouze pro referenci.*

## HLASOVÉ OVLÁDÁNÍ HANDS-FREE



Přepnutím zapnete nebo vypnete hlasové ovládání hands-free.

**Poznámka:** Tato funkce vyžaduje připojení k síti. Hlasové příkazy na dálku jsou k dispozici v těchto jazycích:

en-US/es-US, fr-FR, es-ES, ja-JP, ko-KR, de-DE, it-IT, en-GB, en-AU, en-IN/hi-IN, en-CA/fr-CA, es-MX, pt-BR, id-ID, sv-SE, vi-VN.

## JAK POUŽÍVAT HLASOVÉ OVLÁDÁNÍ HANDS-FREE

1. Pomocí přepínače aktivujte hlasové ovládání hands-free.
2. Vyberte na domovské obrazovce možnost „Set up Google TV“, a otevřete tak nastavení asistenta Google a vyberte přihlášení.

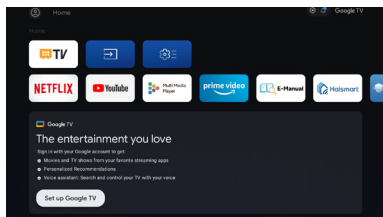

## Popis funkcí pro usnadnění přístupu

### TalkBack (čtečka obrazovky)

Talkback je funkce pro usnadnění přístupu – čtečka obrazovky, která pomáhá uživatelům se zrakovým postižením tím, že nahlas čte text na obrazovce, položky nabídky a další prvky. Lze ji také nastavit pro použití se zástupcem pro přístupnost.

### Převod textu na řeč

Modul Převod textu na řeč je softwarová komponenta, která převádí text na přirozeně znějící řeč.

Modul Převod textu na řeč pracuje na pozadí a poskytuje základní funkci syntézy řeči. Aplikace, jako jsou čtečky obrazovky, virtuální asistenti nebo nástroje pro výuku jazyků, často využívají modul Převod textu na řeč k vygenerování zvukového výstupu, ale samotný modul s uživateli přímo neinteraguje.

Tato stránka poskytuje nastavení pro výběr aktivního modulu Převod textu na řeč, pokud je v systému nainstalováno více modulů, a pro základní konfiguraci modulů Převod textu na řeč, jako je jazyk, rychlost čtení atd.

### Škálování textu

Toto nastavení může zvětšit nebo zmenšit text v aplikacích v celém systému podle potřeby koncového uživatele.

### Tučný text

Toto nastavení umožňuje zobrazovat text v aplikacích v celém systému tučně, aby byl lépe čitelný.

### Korekce barev

Nastavení „Korekce barev“ je navrženo tak, aby pomohlo lidem s poruchami barevného vidění lépe rozlišovat barvy na obrazovce. Povoláním této možnosti můžete upravit způsob zobrazení barev, což vám usnadní používání oblíbených pořadů a aplikací.

### Zástupce pro přístupnost

Když je zapnutá možnost Accessibility shortcut, uživatel může současně stisknout tlačítka BACK a DOWN a podržet je po dobu 3 sekund, a tím spustit funkci usnadnění přístupu.

Toto nastavení může uživateli pomoci vybrat cílenou funkci přístupnosti zástupce nebo zapnout a vypnout funkci zástupce.

### Přístupnost klávesnice

Doba k provedení akce (časový limit přístupnosti)

Toto nastavení umožňuje uživatelům upravit, jak dlouho zprávy a oznámení zůstávají na obrazovce.

Delší doba zobrazení zvyšuje pravděpodobnost, že koncový uživatel zprávu zaznamená a podnikne nezbytné kroky.

### Zpoždění opakování kláves

Toto nastavení umožňuje uživatelům upravit zpoždění opakování kláves, což může koncovému uživateli zajistit lepší používání při stisknutí tlačítek na dálkovém ovladači.

### Přístup pomocí přepínačů

Funkce Přístup pomocí přepínačů umožňuje uživatelům ovládat televizor pomocí jednoho nebo více přepínačů. Funkce Přístup pomocí přepínačů může být užitečná, pokud je interakce koncového uživatele s dálkovým ovladačem omezená.

### Zvukový popis

Koncový uživatel uslyší u filmů a pořadů, které tuto funkci podporují, po zapnutí popis toho, co se na obrazovce děje.

### Titulky

Nastavení „Titulky“ umožňuje uživatelům zapnout/vypnout titulky a v podporovaných aplikacích rozhodnout o vizuálním vzhledu titulků.

### Vysoce kontrastní text

Nastavení „Vysoce kontrastní text“ usnadňuje čtení textu na obrazovce díky použití jasnějších barev a výraznějších obrysů. Tato funkce je zvláště užitečná pro osoby, které mají potíže se čtením běžného textu.

### Taktilní body na tlačítkách dálkového ovladače

Dálkový ovladač televizoru má na tlačítku s číslem 5 taktilní bod, který vám usnadní nalezení tlačítek. Například z číselných tlačítek má taktilní bod pouze tlačítko 5, což vám pomůže najít všechna číselná tlačítka.



**TELEVIZORIAUS ĮJUNGIMAS**

1. Sumontuokite stovą ir pastatykite televizorių ant stabiliaus, tvirto paviršiaus.
2. Prijunkite anteną arba kabelį prie **ANT** antenos lizdo, esančio televizoriaus gale.
3. Maitinimas:  
Įjunkite maitinimo laido kištuką į veikiančią elektros lizdą.

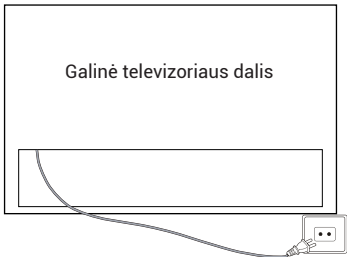

4. Įjunkite televizorių:  
Paspauskite nuotolinio valdymo pultelio mygtuką  arba mygtuką **POWER**, esantį televizoriaus apačioje ar šone.

**MYGTUKŲ VALDYMAS**

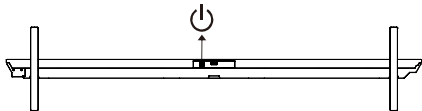

**PRIEDAI**

- |                                |                    |
|--------------------------------|--------------------|
| Nuotolinio valdymo pultelis    | Naudotojo vadovas  |
| – 1 vnt.                       | – 1 vnt.           |
| Pagrindo montavimo vadovas     | Pagrindo stovas    |
| – 1 vnt.                       | – 2 vnt.           |
| *Sieninio tvirtinimo elementas | Garantijos kortelė |
| – 1 vnt.                       | – 1 vnt.           |
| *Varžtai (M6x20) – 4 vnt.      |                    |

 **PASTABA**

1. Sieninio tvirtinimo elementas skirtas M96/M92/M93 modeliams.
2. H100S90FUX; pagrindo tvirtinimo varžto specifikacija yra M5x19 – 8 vnt.

**BENDROSIOS SPECIFIKACIJOS**

Dydis (įstrižainė)	100"	85"	75"	65"
Skyra	3840x2160			
Maks. atnaujinimo dažnis	144 Hz @ 3840x2160			
Matmenų santykis	16:9			
TV sistema	ATV (PAL, SECAM)/DTV (DVB-T/C/T2/S2)			
Vaizdo signalo sistema	PAL, SECAM			
Įėjimo maitinimo įtampa	100–240 V ~ 50/60 Hz			
Nominalioji galia	100"	85"	75"	65"
	500 W	400 W	350 W	280 W
Garso išvestis	M96 serija: 90 W			
	M92/M93/S90 serija: 47 W			
Budėjimo režimo energijos sąnaudos	≤0,5 W			
Aplinkos sąlygos	Darbinė aplinkos temperatūra: +5 °C ~ +40 °C Darbinė aplinkos drėgmė: 25 % ~ 80 % Laikymo temperatūra: -15 °C ~ +45 °C Laikymo drėgmė: < 80 % Atmosferos slėgis: 86 ~ 106 kPa			

Taip pat perskaitykite prijungiamo įrenginio naudotojo vadovą.

Galite naudoti įvesties jungtis, esančias televizoriaus gale, kaip parodyta toliau.

Prie jo galima prijungti šiuos įrenginius: VCR, daugialypės terpės grotuvas, DVD grotuvas, vaizdo kamera, žaidimų konsolė arba garso sistema ir kt.

**Pastaba.**

1. Kartais tai gali neveikti kituose įrenginiuose, jei jie perduoda nestandartinį signalą.
2. Paveikslėlyje pavaizduota įranga ir jungiamieji kabeliai nėra komplekte ir turi būti įsigijami atskirai.

H100S90FUX/H85M92FUX/H75M92FUX/H65M92FUX/H75M93GUX/H65M93GUX

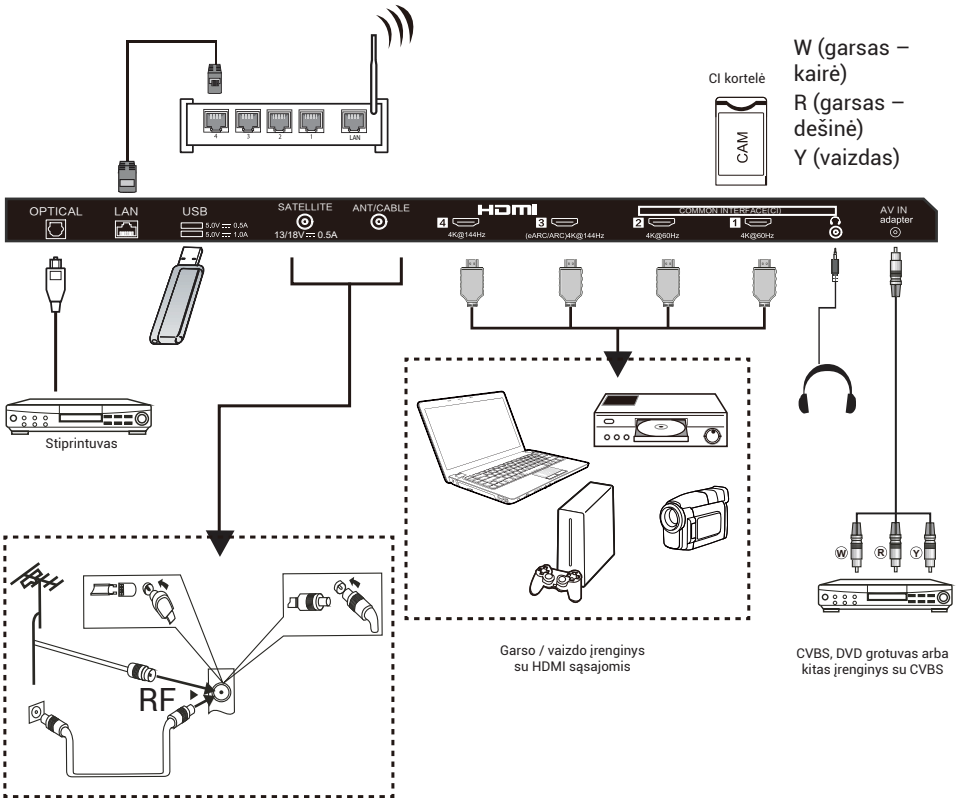

H100M96FUX

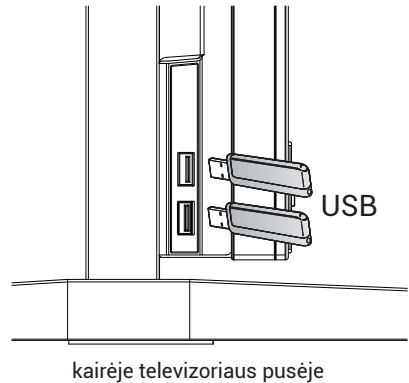
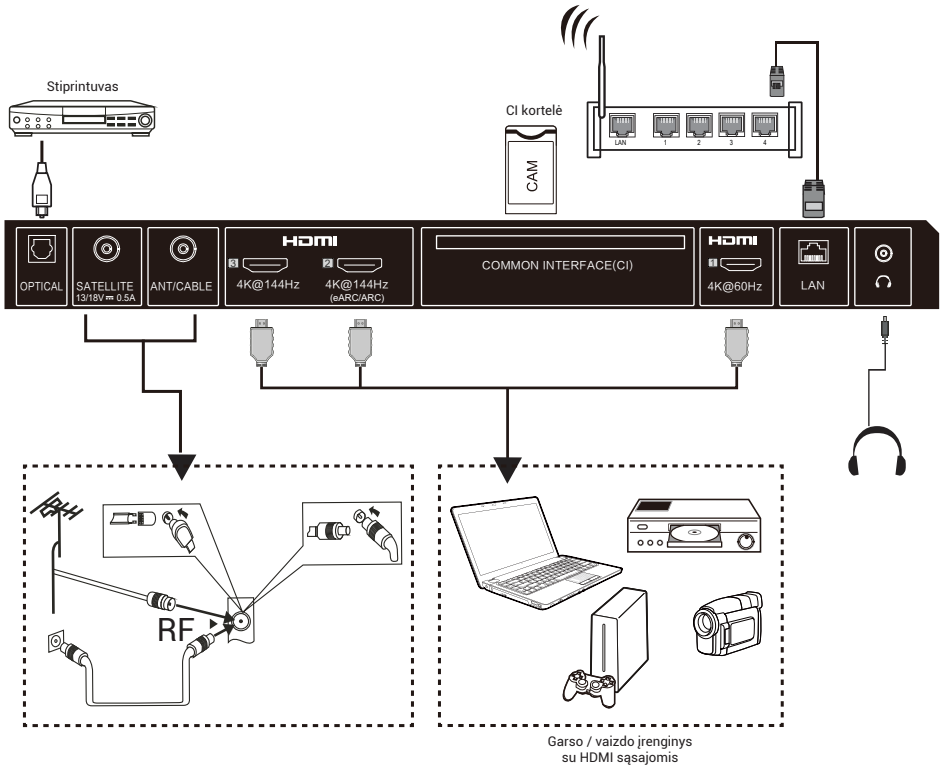

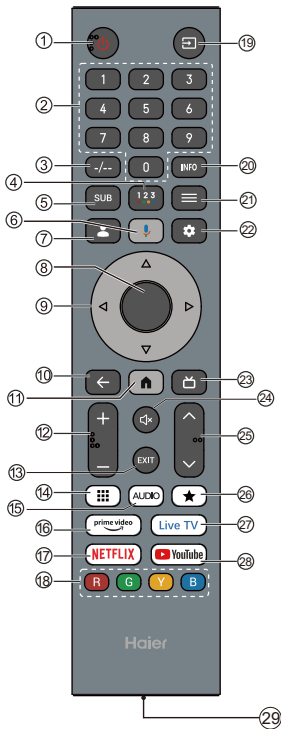

**PASTABA**

Priklauso nuo faktinių gaminio funkcijų.

#	Elementas	Aprašymai
1	<b>Ijungti</b>	Paspauskite, kad įjungtumėte arba išjungtumėte televizorių. Kai televizorius išjungtas, maitinimas vis tiek tiekiamas į įrenginį. Norėdami visiškai nutraukti maitinimą, atjunkite maitinimo laidą.
2	<b>0-9 numeriai</b>	Paspauskite, kad įvestumėte TV kanalo numerį.
3	<b>-/--</b>	Paspauskite, kad nustatytumėte TV kanalo numerio įvestį.
4	<b>••••</b>	Paspauskite, kad atidarytumėte virtualią klaviatūrą.
5	<b>SUB</b>	Paspauskite, kad įjungtumėte subtitrų funkciją.
6		Paspauskite, kad atidarytumėte „Google Assistant“.
7		Paspauskite, kad atidarytumėte naudotojo paskyros puslapį.
8	<b>OK</b>	Įveskite pasirinktą parinktį arba atlikite pasirinktą veiksmą.
9	<b>▲▼◀▶</b>	Paspauskite, kad naršytumėte ekrano meniu.
10	<b>ATGAL</b>	Grįžkite į ankstesnį meniu.
11		Paspauskite, kad atidarytumėte pradžios puslapį.
12	<b>VOL+/VOL-</b>	Paspauskite VOL+ arba VOL-, kad sureguliuotumėte garsumą.
13	<b>EXIT</b>	Išeikite iš dabartinės operacijos.
14		Paspauskite, kad būtų parodyta virtuali klaviatūra.
15	<b>AUDIO</b>	Paspauskite, kad ATV režime nustatytumėte NICAM arba DTV režime pasirinktumėte garso takelius.
16	<b>prime video</b>	Paspauskite, kad atidarytumėte „Prime Video“.
17	<b>NETFLIX</b>	Paspauskite, kad atidarytumėte NETFLIX.
18	<b>Spalvoti mygtukai</b>	Atlikite atitinkamus veiksmus pagal nurodymus, pateiktus meniu apačioje.
19		Paspauskite, kad atidarytumėte įvesties šaltinių sąrašą.
20	<b>INFO</b>	Paspauskite, kad peržiūrėtumėte kanalo informaciją.
21	<b>MENIU</b>	Paspauskite, kad atidarytumėte arba uždarytumėte ekrano meniu.
22		Paspauskite, kad atidarytumėte nustatymų meniu.
23		Paspauskite, kad TV režime atidarytumėte elektroninį programų gidą.
24		Paspauskite, kad įjungtumėte nutildymą.
25	<b>CH▼/CH^</b>	Paspauskite <b>CH▼</b> arba <b>CH^</b> , kad perjungtumėte TV kanalus.
26	<b>★</b>	Sukurkite nuorodą į mėgstamą programėlę.
27	<b>Live TV</b>	Paspauskite, kad režime „Live TV“ įjungtumėte paskutinį įvesties šaltinį.
28	<b>YouTube</b>	Paspauskite, kad atidarytumėte „YouTube“.
29	<b>Type-C jungtis</b>	Skirtas greitam įkrovimui. (NS, 5 V 1 A)

**Akių apsaugos funkcija:** (Standartiniame spalvų temperatūros režime atitinka TUV silpnos mėlynos šviesos reikalavimus)

Low Blue Light – silpnos mėlynos šviesos režimas jūsų televizoriuje skirtas sumažinti mėlynos šviesos lygį ir apsaugoti jūsų akis. Nuotolinio valdymo pultelyje pasirinkite: Settings → Display&Sound → Display → Advanced Settings → Low Blue Light (Pasirenkami režimai: Off, Low, Middle, High).

Siekiant sumažinti akių nuovargį ir apsaugoti akis žiūrint televizorių ilgesnį laiką, rekomenduojama:

- Daryti reguliarius ir dažnas pertraukas, vengti žiūrėti televizorių ilgiau nei valandą be pertraukos.

**Ilgalaikis televizoriaus žiūrėjimas gali sukelti akių nuovargį.**

- Žiūrėjimo pertraukos metu nukreipkite žvilgsnį nuo ekrano ir bent 10 minučių sutelkite dėmesį į toliau esančius objektus.
- Žiūrėjimo pertraukos metu atsipalaiduokite – atlikite akių mankštą arba užsiimkite veikla lauke.
- Rekomenduojamas žiūrėjimo atstumas – maždaug 3 kartus didesnis nei ekrano aukštis.
- Reguliarios pertraukos ir akių pratimai padeda veiksmingai sumažinti akių įtampą ir nuovargį.

## PRADINĖ SĄRANKA

Pirmą kartą įjungus televizorių, ekrane pasirodys diegimo vedlys, kuris padės nustatyti pagrindinius parametrus.

Vadovaukitės ekrane pateikiamais teksto patarimais, kad atliktumėte pradinę sąranką.

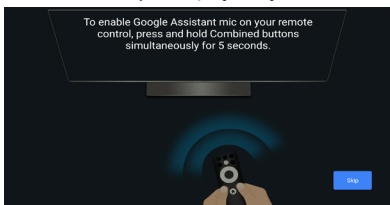

## BALSO VALDYMAS BE RANKŲ

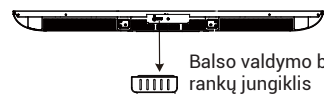

Balso valdymo be rankų jungiklis

Perjunkite, kad įjungtumėte arba išjungtumėte funkciją balso valdymas be rankų.

**Pastaba.** Šiai funkcijai reikalingas tinklo ryšys. Toliemojo lauko balso komandos yra prieinamos šiomis kalbomis:

en-US/es-US, fr-FR, es-ES, ja-JP, ko-KR, de-DE, it-IT, en-GB, en-AU, en-IN/hi-IN, en-CA/fr-CA, es-MX, pt-BR, id-ID, sv-SE, vi-VN

## KAIP NAUDOTIS FUNKCIJA BALSO VALDYMAS BE RANKŲ

1. Įjunkite balso valdymas be rankų naudodami perjungiklį.
2. Pagrindiniame ekrane pasirinkite „Set up Google TV“, kad atidarytumėte „Google“ asistento nustatymus ir pasirinktumėte prisijungimą.

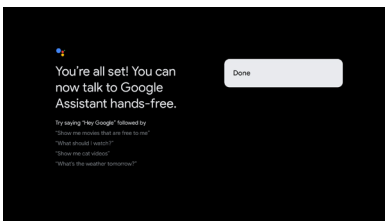
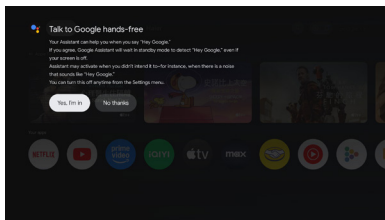
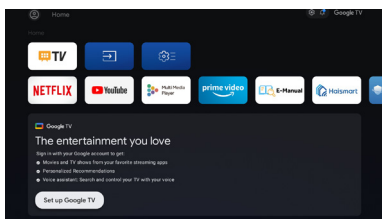

3. Kai pasirodo pranešimas „Control your TV with 'Hey Google!'“, pasirinkite „Yes, I'm in“, kad galėtumėte naudotis šia funkcija.

Pavyzdžiui, kai sakote „Hey Google, what's the weather“, įsijungs balso valdymas be rankų indikatorius ir praneš apie oro sąlygas.

## El. vadovas

El. vadovas yra įdiegtas jūsų televizoriuje ir gali būti rodomas ekrane. Norėdami sužinoti daugiau apie savo televizoriaus funkcijas, peržiūrėkite toliau pateiktą El. vadovą. El. vadovas gali būti prieinamas priklausomai nuo regiono arba modelio.

1. Paspauskite mygtuką **HOME**, kad pasiektumėte pradžios puslapį.
2. Paspauskite mygtukus **UP/DOWN/LEFT/RIGHT** ir **OK**, kad pasirinktumėte ir atidarytumėte „E-Manual“ meniu „Apps“.

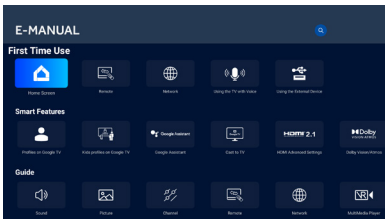

*Pastaba. Paveikslėlis pateiktas tik informaciniais tikslais.*

**Prieinamumo funkcijos aprašas**

„Talkback“ (ekrano skaitytuvas)

„Talkback“ – tai ekrano skaitytuvas, padedantis silpnaregiams vartotojams balsu perskaityti ekrane rodomą tekstą, meniu punktus ir kitus elementus. Jį taip pat galima nustatyti naudoti su prieinamumo sparčiuoju klavišu.

**Tekstas į kalbą**

Teksto į kalbą sistema yra programinės įrangos komponentas, kuris paverčia tekstą natūraliai skambančia kalba. Teksto į kalbą sistema veikia fone, teikdama pagrindinę kalbos sintezės funkciją. Tokios programėlės, kaip ekrano skaitytuvai, virtualūs asistentai ar kalbų mokymosi įrankiai, dažnai naudoja teksto į kalbą sistemą garso išvesties generavimui, tačiau pati sistema tiesiogiai su vartotojais nesąveikauja.

Šiame puslapyje pateikiami nustatymai, skirti pasirinkti aktyvią teksto į kalbą sistemą, jei įdiegtos kelios skirtingos sistemos, taip pat nustatyti pagrindines teksto į kalbą sistemos nuostatas – kalbą, skaitymo greitį ir kt.

**Teksto mastelio keitimas**

Ši konfigūracija gali sistemos mastu esančiose programose padidinti arba sumažinti teksto dydį pagal vartotojo poreikį.

**Paryškintas tekstas**

Ši konfigūracija leidžia sisteminėse programose tekstą paryškinti, kad jis būtų geriau įskaitomas.

**Spalvų korekcija**

Spalvų korekcijos nustatymas skirtas padėti žmonėms, turintiems spalvų regos sutrikimų, aiškiau matyti ekrano spalvas. Įgalinę šią parinktį galite reguliuoti, kaip rodomos spalvos, kad būtų patogiau žiūrėti mėgstamas laidas ir naudotis programėlėmis.

**Prieinamumo spartusis klavišas**

Kai įjungtas prieinamumo spartusis klavišas, vartotojas gali paspausti ir 3 sekundes palaikyti mygtukus BACK ir DOWN, kad įjungtų prieinamumo funkciją.

Ši parinktis leidžia vartotojui pasirinkti, kuri prieinamumo funkcija bus naudojama, arba pagal poreikį ją įjungti ar išjungti.

**Klaviatūros prieinamumas**

Laikas imtis veiksmų (prieinamumo laiko limitas)

Šis nustatymas leidžia vartotojams reguliuoti, kiek ilgai pranešimai ir įspėjimai išlieka ekrane.

Ilgesnis laikas padidina tikimybę, kad vartotojas pastebės pranešimą ir imsis reikiamų veiksmų.

**Pakartotinio paspaudimo delsos laikas**

Šis nustatymas leidžia reguliuoti klavišo pakartotinio paspaudimo delsą, kad būtų patogiau naudotis nuotolinio valdymo pultu.

**Prieiga prie jungiklio**

Prieiga prie jungiklio leidžia vartotojams valdyti televizorių naudojant vieną arba kelis jungiklius. Prieiga prie jungiklio gali būti naudinga, kai vartotojo sąveika su nuotolinio valdymo pultu yra ribota.

### Garsinis apibūdinimas

Ijungus šį nustatymą, palaikomuose filmuose ir laidose vartotojas girdės ekrane vykstančių veiksmų apibūdinimą.

### Antraštės

Antraščių nustatymai leidžia įjungti arba išjungti antraštes ir pasirinkti, kaip jos atrodys palaikomose programėlėse.

### Didelio kontrasto tekstas

Didelio kontrasto teksto nustatymas palengvina ekrane rodomo teksto skaitymą, naudojant ryškesnes spalvas ir aiškesnius kontūrus. Ši funkcija ypač naudinga žmonėms, kuriems sunku skaityti įprastinį tekstą.

### Taktiliniai taškai ant nuotolinio valdymo pultelio mygtukų

Televizoriaus nuotolinio valdymo pultelyje ant mygtuko su skaičiumi 5 yra taktilinis taškas, kuris padeda lengviau rasti mygtukus.

Pavyzdžiui, tarp skaitmeninių mygtukų tik mygtukas su skaičiumi 5 turi taktilinį tašką, kuris padeda orientuotis tarp skaitmeninių mygtukų.



**TELERI SISSELÜLITAMINE**

1. Paigaldage alus ja asetage teler kindlale pinnale.
2. Ühendage antenn või kaabel teleri tagaküljel asuvasse **ANT** antennipistikusse.
3. Toide:  
Ühendage juhe töökorda oleva toitepistikupessa.

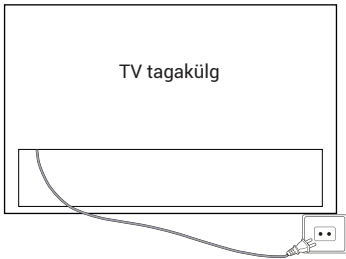

4. Lülitage teler sisse:  
Vajutage puldil  või teleri all/servas asuvat **POWER** nuppu.

**NUPPUDE JUHTIMINE**

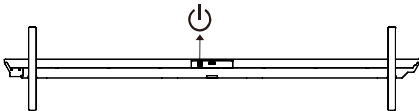

**TARVIKUD**

- Kaugjuhtimispuult - 1 tk Kasutusjuhend - 1 tk
- Põhipaigaldusjuhend - 1 tk Alusjalad - 2 tk
- \*Seinakinnituskomponent - 1 tk Garantii kaart - 1 tk
- \*Kruvid (M6 × 20) - 4 tk

**MÄRKUS**

1. Seinakinnituskomponent on mõeldud M96/M92/M93 mudelitele.
2. H100S90FUX: Alusdetaili kinnituskrugi spetsifikatsioon on M5 × 19 - 8 tk.

**ÜLDISED TEHNILISED ANDMED**

Suurus (Diagonaal)	100"	85"	75"	65"
Eraldusvõime	3840 × 2160			
Maksimaalne värskendussagedus	144 Hz @ 3840 × 2160			
Kuvasuhe	16:9			
TV-süsteem	ATV (PAL, SECAM)/DTV (DVB-T/C/T2/S2)			
Videosignaalisüsteem	PAL, SECAM			
Sisendpinge	100–240 V ~ 50/60 Hz			
Nimivõimsus	100"	85"	75"	65"
	500 W	400 W	350 W	280 W
Heliväljund	M96 seeria: 90 W			
	M92/M93/S90 seeria: 47 W			
Seiskerežiimi energiatarbimine	≤ 0,5 W			
Keskonnatingimused	Töökeskkonna temperatuur: +5 °C kuni +40 °C Töökeskkonna niiskus: 25 ~ 80% Ladustamistemperatuur: -15 °C ~ +45 °C Hoiustamise niiskus: < 80% Atmosfäärirõhk: 86 ~ 106 kPa			

Palun vaadake ka ühendatava seadme kasutusjuhendit.  
Sisendterminale saate teleriseadme tagaküljel kasutada järgmiselt.

Seda saab ühendada järgmiste seadmetega: VCR, mitme plaadiga mängija, DVD, videokaamera, videomäng või stereosüsteem jne

**Märkus:**

1. Mõnikord ei pruugi see teistes seadmetes toetatud olla, kuna seade edastab mittestandardset signaali.
2. Pildid kujutatud seadmed ja ühenduskaablid ei kuulu komplekti ning need tuleb osta eraldi.

H100S90FUX/H85M92FUX/H75M92FUX/H65M92FUX/H75M93GUX/H65M93GUX

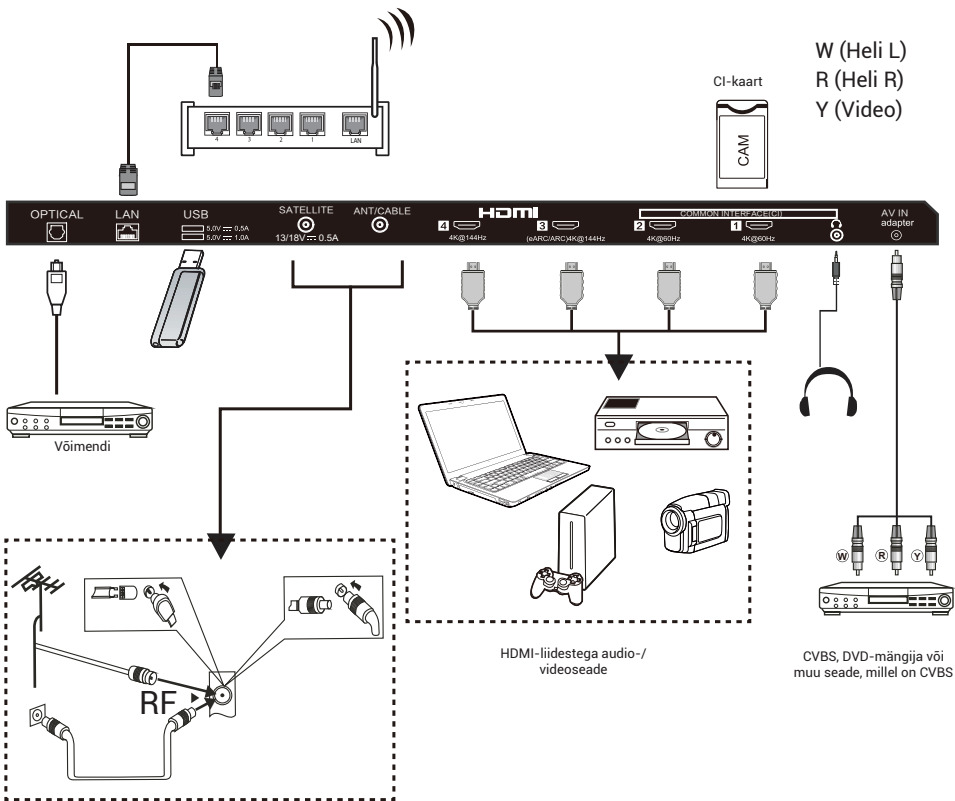

H100M96FUX

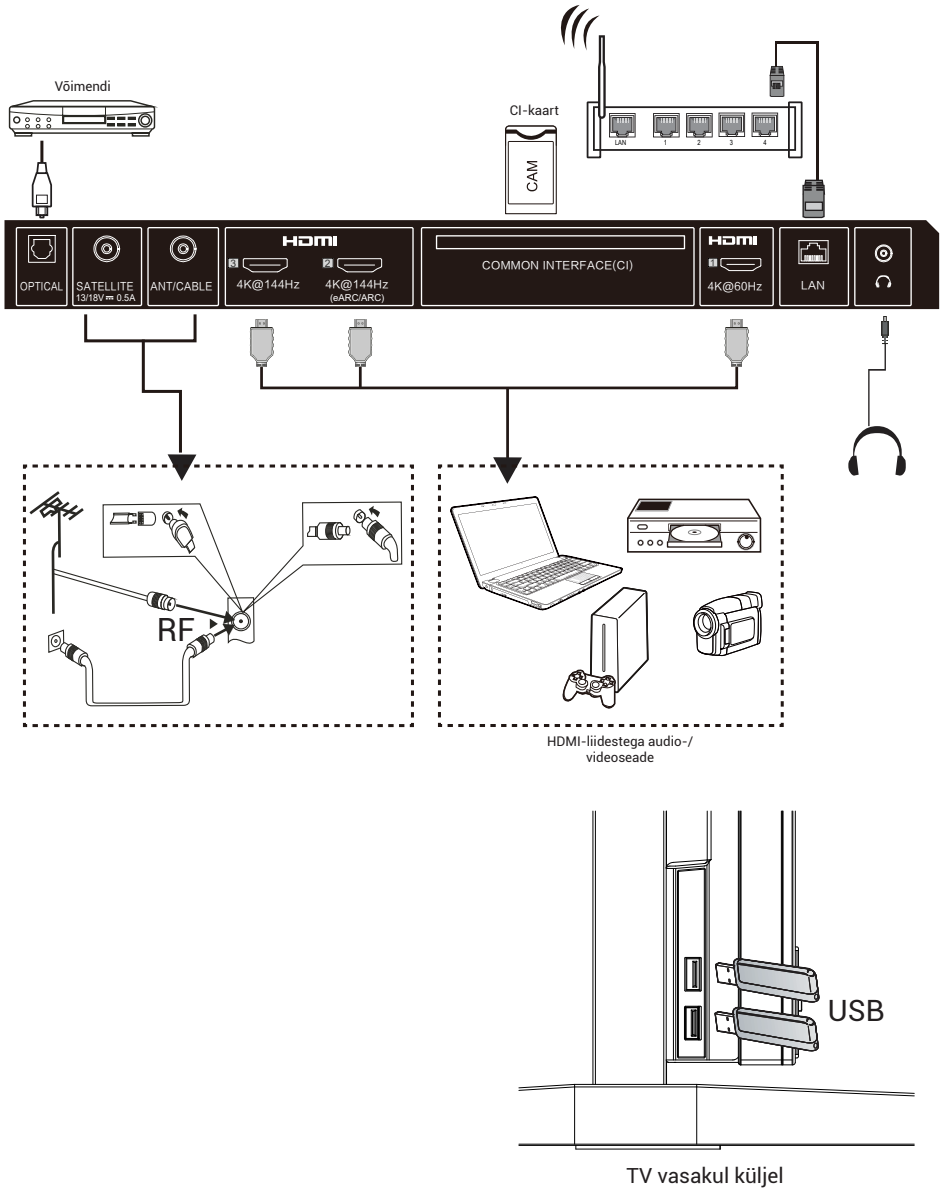

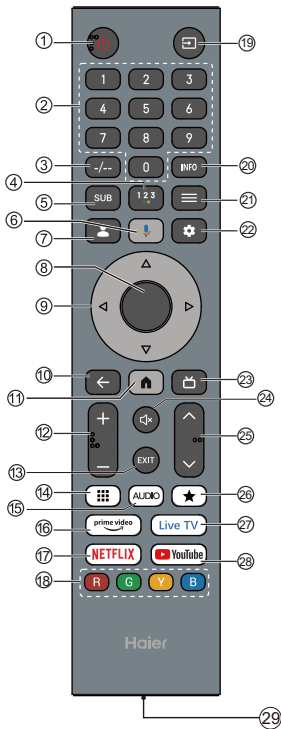

### MÄRKUS

Sõltuvalt tegelikest toote funktsioonidest.

#	Nimetus	Kirjeldused
1	<b>Toide</b>	Vajutage, et telerit sisse või välja lülitada. Teleris on elektrivool ka siis, kui see on välja lülitatud. Toite täielikuks lahutamiseks tuleb sellest lahutada toitejuhe.
2	<b>Numbrid 0–9</b>	Vajutage, et sisestada teleri kanalinumbr.
3	<b>-/--</b>	Vajutage, et valida teleri kanalinumbr'i sisestus.
4	<b>••••</b>	Vajutage, et avada tarkvaraline klaviatuur.
5	<b>SUB</b>	Vajutage, et valida subtiitrite funktsioon.
6		Vajutage, et avada Google Assistant.
7		Vajutage, et avada kasutajakonto leht.
8	<b>OK</b>	Avage valik või tehke valitud toiming.
9	<b>▲▼◀▶</b>	Vajutage ekraanimenüüs navigeerimiseks.
10	<b>TAGASI</b>	Tagasi eelmisse menüüsse.
11		Vajutage avalehele minemiseks.
12	<b>Helitugevus (+/-)</b>	Vajutage helitugevuse reguleerimiseks nuppu + või -.
13	<b>EXIT</b>	Väljuge toimingust.
14		Vajutage virtuaalse klahvistiku kuvamiseks.
15	<b>AUDIO</b>	Vajutage NICAM-i seadistamiseks ATV-s. Valige DTV helirajad.
16		Vajutage, et avada Prime Video.
17	<b>NETFLIX</b>	Vajutage, et avada NETFLIX.
18	<b>Värvilised nupud</b>	Tehke asjakohaseid toiminguid menüü allosas olevate juhtnööride järgi.
19		Vajutage, et avada sisendallikate loend.
20	<b>INFO</b>	Vajutage, et kuvada kanali teave.
21	<b>MENÜÜ</b>	Vajutage, et avada või sulgeda ekraanimenüü.
22		Vajutage, et avada sättemenüü.
23		Vajutage, et kuvada telerirežiimis elektrooniline telekava.
24		Vajutage vaigistamiseks.
25	<b>CH▼/CH▲</b>	Vajutage nuppu <b>CH▼</b> või <b>CH▲</b> , et vahetada telekanaleid.
26		Looge oma lemmikrakenduse otsetee.
27	<b>Live TV</b>	Vajutage, et avada viimati kasutatud LiveTV sisendallikas.
28	<b>YouTube</b>	Vajutage, et avada YouTube.
29	<b>C-tüüpi port</b>	Type-C port kiireks laadimiseks. (DC 5 V 1 A)

**Silmade kaitse funktsioon:** (Värvitemperatuuri standardrežiimis vastab TUV madala sinise valguse nõuetele)

Low Blue Light – teie teleris olev Madal sinine valgus režiim on loodud sinise valguse taseme vähendamiseks, et kaitsta teie silmi. Vajutage kaugjuhtimispuldil nuppu Settings → Display&Sound → Display → Advanced Settings Low Blue Light (Valikuline: Off, Low, Middle, High).

Silmade pinget vähendamiseks ja silmi kaitsmiseks, kui vaatate televiisorit pikema aja jooksul, soovitakse teil:

- Tee regulaarselt ja sageli pause, väldi televiisori vaatamist kauem kui ühe tunni jooksul.

**Pikaajaline teleri vaatamine võib põhjustada silmade väsimust.**

- Vaatamispausi ajal pöörake televiisori ekraanist eemale ja keskenduge kaugel olevatele objektidele vähemalt 10 minutit.
- Lõõgastu vaheajal, tehke silmaharjutusi või veetes aega õues.
- Parim soovitatav vaatamiskaugus on kolm korda teleri ekraani vertikaalkõrgusest.
- Regulaarsed pausid ja harjutused aitavad silmade väsimust ja pinget oluliselt leevendada.

## ESIALGNE HÄÄLESTUS

Kui lülitate oma teleri esimest korda sisse, juhatab seadistusviisard teid põhiliste seadete seadistamisel. Palun järgige teksti näpunäidet esmakordse häälestuse korral.

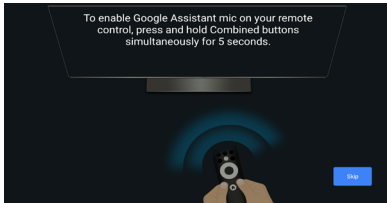

## KÄED VABAD HÄÄLJUHTIMINE

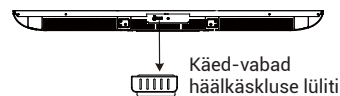

Lülitage käima või välja käed-vabad hääljuhtimine.

**Märkus:** See funktsioon nõuab võrguühendust. Kaugvälja häälkäsklused on saadaval järgmistes keeltes.

en-US/es-US, fr-FR, es-ES, ja-JP, ko-KR, de-DE, it-IT, en-GB, en-AU, en-IN/hi-IN, en-CA/fr-CA, es-MX, pt-BR, id-ID, sv-SE, vi-VN

## KUIDAS KASUTADA KÄED-VABALT HÄÄLJUHTIMIST

1. Aktiveerige käed-vabad hääljuhtimine lülitiga.
2. Valige kodulekraanilt „Set up Google TV“, et avada Google assistendi seaded, ja valige logi sisse.

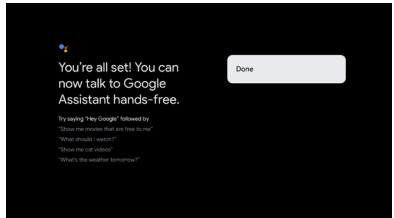
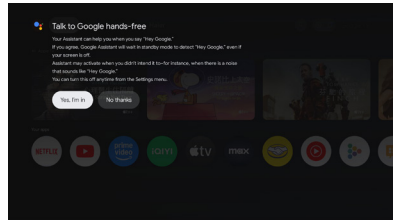
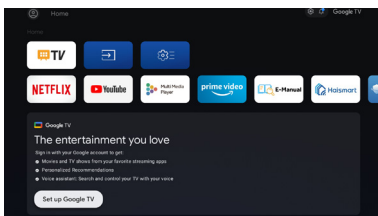

3. Kui kuvatakse teade „Control your TV with 'Hey Google!'“, valige „Yes I'm in“, et seda kasutada. Näiteks kui me ütleme „Hey Google, What's the weather“, süttib käed-vabad hääljuhtimise indikaator ja annab tagasisidet ilmaolude kohta.

## E-manuaal

E-manuaal on teie telerisse integreeritud ja seda saab ekraanil kuvada. Lisateabe saamiseks oma teleri funktsioonide kohta pääsete oma E-manuaalile ligi, viidates allolevale. E-manuaal võib olla saadaval sõltuvalt piirkonnast või mudelist.

1. Vajutage **HOME** nuppu, et pääseda avalehele.
2. Vajutage nuppu **UP/DONW/LEFT/RIGHT** ja **OK**, et valida ja sisestada „E-Manual“ menüüs „Apps“.

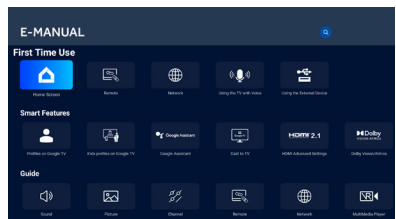

**Märkus:** Pilt on ainult viitamiseks.

**Ligipääsetavuse funktsiooni kirjeldus**

Talkback (ekraani lugeja)

Talkback on ekraanilugeja ligipääsetavuse funktsioon, mis aitab nägemispuudega kasutajatel, lugedes valjult ekraanil kuvatavat teksti, menüüelemente ja muid elemente. Seda saab seadistada ka kasutamiseks juurdepääsetavuse otsetee abil.

**Tekst kõneks**

Tekst kõneks mootor on tarkvarakomponent, mis teisendab teksti loomuliku kõlaga kõneks.

Tekst kõneks mootor töötab taustal ja tagab kõnesünteesi põhifunktsioonid. Rakendused, nagu ekraanilugejad, virtuaalassistendid või keeleõppe tööriistad, kasutavad sageli tekst kõneks mootorit heliväljundi genereerimiseks, kuid mootor ise ei suhtle kasutajatega otseselt.

See lehekülj võimaldab valida aktiivset tekst kõneks mootorit, kui süsteemis on installitud mitu mootorit, ning seadistada põhiseadeid, nagu keel, lugemiskiirus jne.

**Teksti suurendamine**

See seadistus võimaldab teksti süsteemitarkvaras kasutaja vajaduste järgi suurendada või vähendada.

**Rasvane tekst**

See konfiguratsioon võimaldab süsteemitarkvarades teksti paksus kirjas kuvada, et parandada loetavust.

**Värvikorreksioon**

Seade „Värvikorreksioon“ on mõeldud selleks, et aidata värvinägemise erinevustega inimestel ekraanil kuvatavaid värve selgemalt näha. Selle valiku lubamisel saate reguleerida värvide kuvamist, muutes oma lemmiksaadete ja rakenduste nautimise lihtsamaks.

**Kasutushõlbustuse otsetee**

Kui ligipääsetavuse otsetee on sisse lülitatud, saab lõppkasutaja korraka vajutada nuppudele BACK ja DOWN 3 sekundit, et käivitada ligipääsetavuse funktsioon.

See seade võimaldab lõppkasutajal valida otsetee sihitud juurdepääsetavusfunktsiooni või lülitada otsetee funktsioon sisse ja välja.

**Klaviatuuri ligipääsetavus**

Aeg tegutsemiseks (ligipääsetavuse aegumine)

See seade võimaldab kasutajatel reguleerida, kui kaua sõnumid ja teavitused ekraanil kuvatakse.

Pikem viibimine suurendab tõenäosust, et lõppkasutaja märkab teadet ja võtab vajaliku meetme.

**Nupu kordusviivitus**

See seade võimaldab kasutajatel reguleerida nupu kordusviivitust, et tagada parem kogemus puldi nuppude vajutamisel.

**Lülitisjuurdepääs**

Lülitisjuurdepääs võimaldab kasutajatel televiisorit kasutada ühe või mitme lüliti abil. Lülitisjuurdepääs võib olla kasulik, kui lõppkasutaja suhtlus kaugjuhtimispuldiga on piiratud.

### Helikirjeldus

Lõppkasutaja kuuleb toetatud filmides ja saadetes ekraanil toimuva kirjelduse, kui see säte on lubatud.

### Pealdised

Seaded "Pealdised" võimaldavad kasutajatel subtiitreid sisse või välja lülitada ning määrata subtiitrite välimust toetatud rakendustes.

### Suure kontrastsusega tekst

Seade "Suure kontrastsusega tekst" muudab ekraanil kuvatava teksti kergemini loetavaks, kasutades eredamaid värve ja selgemaid ääriseid. See funktsioon on eriti kasulik inimestele, kellel on raske lugeda tavalist teksti.

### Kaugjuhtimispuhli nuppudel olevad kombatavad punktid

Teleri kaugjuhtimispuhli numbri 5 nupul on taktiilsed täpid, mis aitavad teil nuppe hõlpsamini leida.

Näiteks on numbrinuppude seas ainult numbril 5 taktiilne täpp, mis aitab teil leida kõik numbrinupud.



## TELEVIZORA IESLĒGŠANA

1. Uzstādiet statīvu un novietojiet televizoru uz stabilas virsmas.
2. Savienojiet antenu vai kabeli ar **ANT** antenas līgzdu televizora aizmugurē.
3. Barošana:  
Savienojiet kontaktdakšu ar darba kārtībā esošu kontaktlīgzdu.

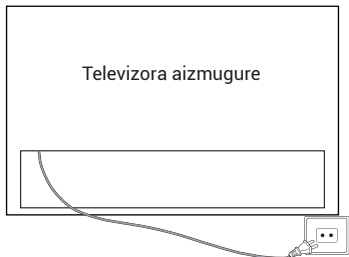

4. Ieslēdziet televizoru:  
Nospiediet  uz tālvadības pults vai **POWER** pogu televizora apakšā/sānā.

## POGU VADĪBA

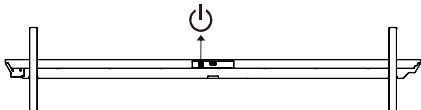

## PIEDERUMI

Tālvadības pults - 1 gab.

Lietotāja  
rokasgrāmata  
- 1 gab.

Pamatnes uzstādīšanas  
ceļvedis - 1 gab.

Pamatnes statīvs  
- 2 gab.

\*Sienas stiprinājuma  
komponents – 1 gab.

Garantijas karte  
- 1 gab.

\*Skrūves (M6x20) – 4 gab.

## PIEZĪME

1. Sienas stiprinājuma komponents ir paredzēts M96/M92/M93 modeļiem.
2. H100S90FUX: Pamatnes stiprinājuma skrūves specifikācija ir M5x19 - 8 gab.

## VISPĀRĪGĀS SPECIFIKĀCIJAS

Izmēri (Diagonāle)	100 collas	85 collas	75 collas	65 collas
Izšķirtspēja	3840 x 2160			
Maksimālā atsvaides intensitāte	144 Hz pie 3840 x 2160			
Attēla samērs	16:9			
TV sistēma	ATV (PAL, SECAM)/DTV (DVB-T/C/T2/S2)			
Video signāla sistēma	PAL, SECAM			
Ieejas spriegums	100–240 V ~ 50/60 Hz			
Nominālā jauda	100 collas	85 collas	75 collas	65 collas
	500 W	400 W	350 W	280 W
Audio izeja	M96 sērija: 90 W			
	M92/M93/S90 sērija: 47 W			
Enerģijas patēriņš gaidstāves režīmā	≤0,5 W			
Apkārtējās vides apstākļi	Apkārtējās vides temperatūra: +5 °C ~ +40 °C			
	Apkārtējās vides mitrums: 25% ~ 80%			
	Uzglabāšanas temperatūra: -15 °C ~ +45 °C			
	Uzglabāšanas mitrums: <80% Atmosfēras spiediens: 86 ~ 106 kPa			

Lūdzu, skatiet arī savienojamās iekārtas lietotāja rokasgrāmatu.  
 Jūs varat izmantot ievades termināļus televizora aizmugurē šādi.

To var savienot ar šādām ierīcēm: Videomagnetofons, vairāku disku atskaņotājs, DVD, videokamera, videospēļu vai stereo sistēma utt.

**Piezīme:**

1. Dažreiz to neatbalstīs citas ierīces, jo ierīce nodrošina nestandarta signālu.
2. Attēlā redzamā iekārta un savienojuma kabeli nav iekļauti komplektā un ir jāiegādājas atsevišķi.

H100S90FUX/H85M92FUX/H75M92FUX/H65M92FUX/H75M93GUX/H65M93GUX

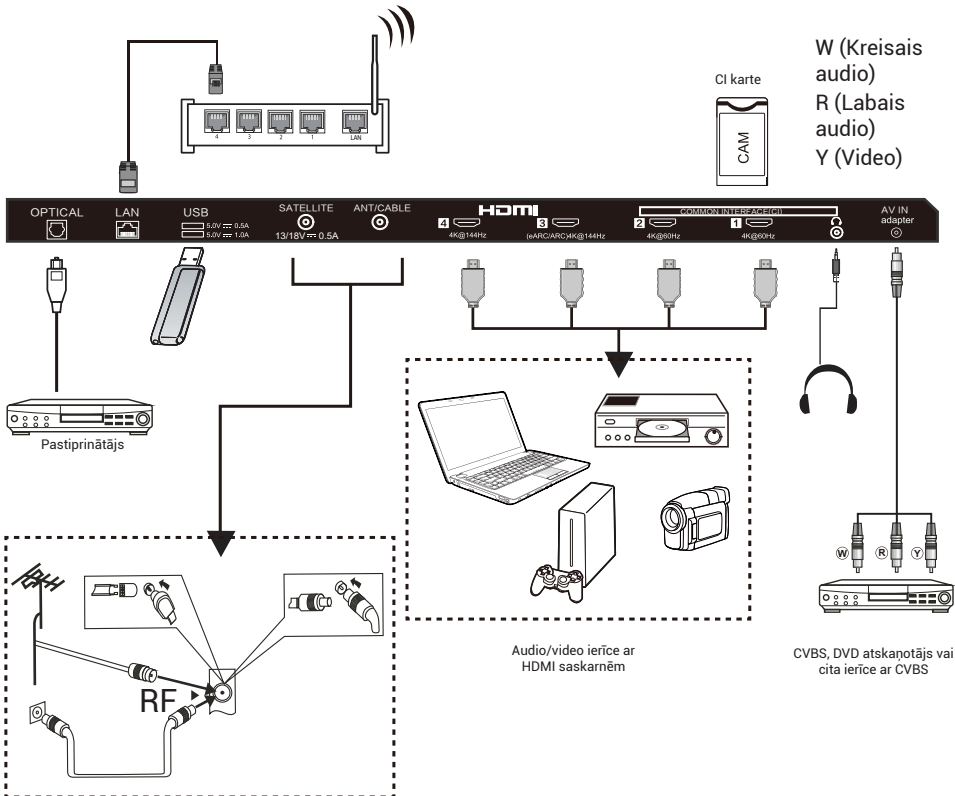

H100M96FUX

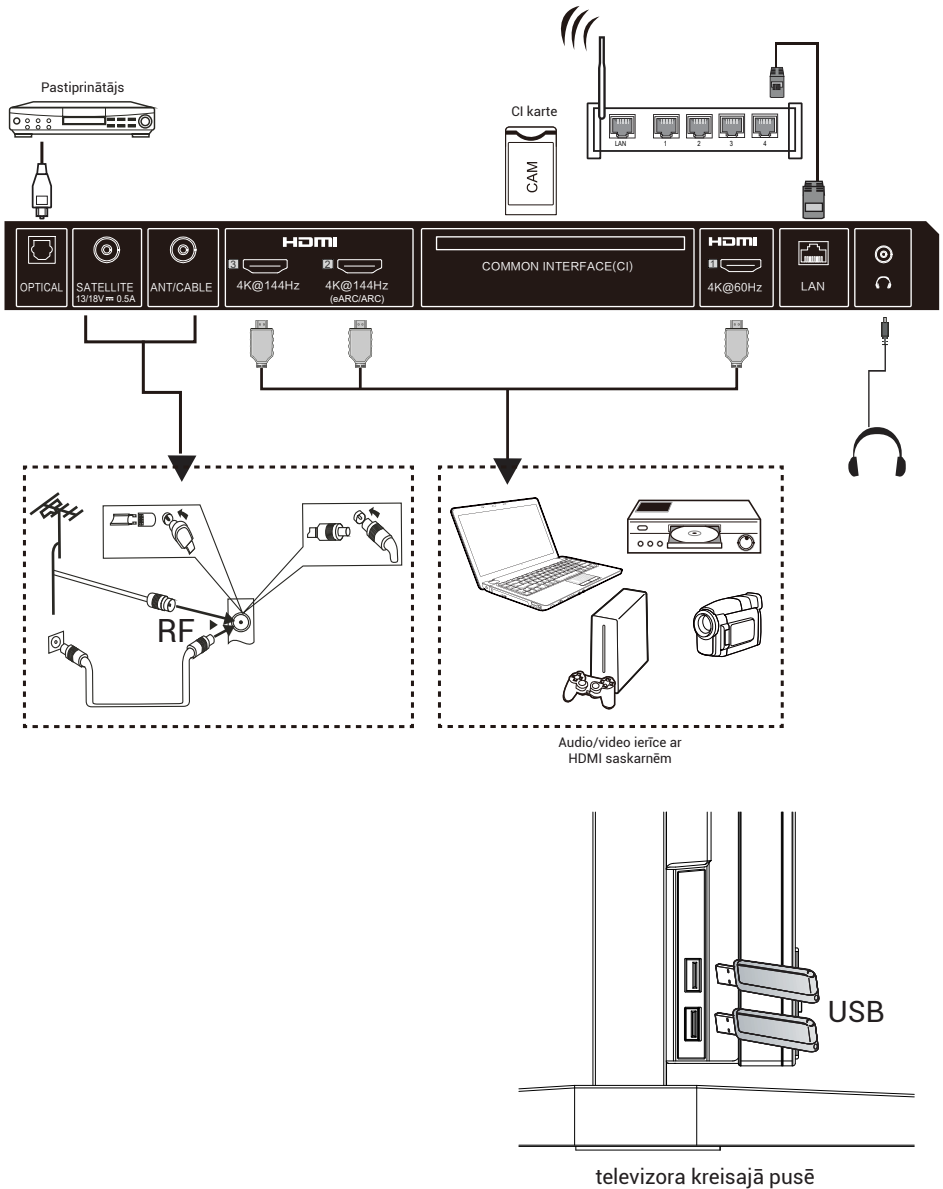

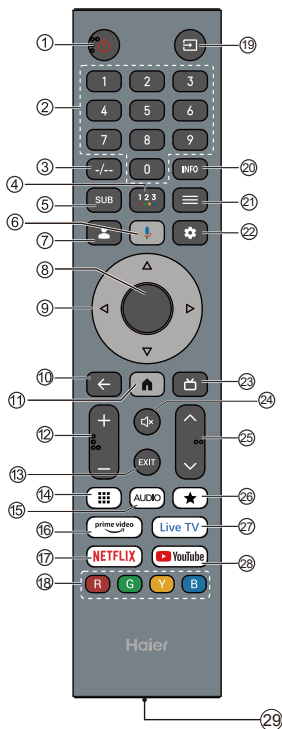

#	Vienums	Apraksti
1	<b>Barošana</b>	Nospiediet, lai ieslēgtu vai izslēgtu televizoru. Kad televizors ir izslēgts, caur to joprojām plūst strāva. Lai pilnīgi atslēgtu strāvu, atvienojiet strāvas vadu.
2	<b>Cipari 0~9</b>	Nospiediet, lai ievadītu TV kanāla numuru.
3	<b>-/-</b>	Nospiediet, lai iestatītu TV kanāla numuru.
4	<b>••••</b>	Nospiediet, lai atvērtu miksto tastatūru.
5	<b>SUB</b>	Nospiediet, lai iestatītu subtitru funkciju.
6		Nospiediet, lai atvērtu Google Assistant.
7		Nospiediet, lai atvērtu lietotāja konta lapu.
8	<b>OK</b>	Ievadiet izvēlēto opciju vai veiciet izvēlēto darbību.
9	<b>▲▼▶◀</b>	Nospiediet, lai pārvietotos pa ekrāna izvēlni.
10	<b>ATPAKAĻ</b>	Atgriezieties iepriekšējā izvēlnē.
11		Nospiediet, lai atvērtu sāukmlapu.
12	<b>Skajums + / -</b>	Nospiediet + vai -, lai regulētu skaļuma līmeni.
13	<b>EXIT</b>	Izejiet no pašreizējās darbības.
14		Nospiediet, lai parādītu virtuālo tastatūru.
15	<b>AUDIO</b>	Nospiediet, lai iestatītu NICAM ATV režīmā. Izvēlieties skaņu celiņus DTV režīmā.
16	<b>prime video</b>	Nospiediet, lai atvērtu Prime Video.
17	<b>NETFLIX</b>	Nospiediet, lai atvērtu NETFLIX.
18	<b>Krāsu pogas</b>	Veiciet atbilstošās darbības saskaņā ar uzvedni izvēlnes apakšā.
19		Nospiediet, lai atvērtu ievades avotu sarakstu.
20	<b>INFO</b>	Nospiediet, lai parādītu kanāla informāciju.
21	<b>IZVĒLNE</b>	Nospiediet, lai atvērtu vai aizvērtu ekrānā redzamo izvēlni.
22		Nospiediet, lai atvērtu iestatījumu izvēlni.
23		Nospiediet, lai TV režīmā parādītu elektronisko programmu ceļvedi.
24		Nospiediet, lai izslēgtu skaņu.
25	<b>CH▼/CH▲</b>	Nospiediet <b>CH▼</b> vai <b>CH▲</b> , lai mainītu TV kanālus.
26	<b>★</b>	Izveidojiet saīsni savai iecienītajai lietotnei.
27	<b>Live TV</b>	Nospiediet, lai tiešraides TV režīmā atvērtu pēdējo ievades avotu.
28	<b>YouTube</b>	Nospiediet, lai atvērtu YouTube.
29	<b>C tipa ports</b>	C tipa ports ātrai uzlādei. (DC 5 V 1 A)

### PIEZĪME

Atkarībā no faktiskajām produkta funkcijām.

**Acu aizsardzības funkcija:** (Krāsu temperatūras standarta režīmā atbilst TUV prasībām par zemu zilās gaismas līmeni)

Low Blue Light – jūsu televizora Zema zilās gaismas līmeņa režīms ir izstrādāts, lai samazinātu zilās gaismas līmeni un aizsargātu jūsu acis. Nospiediet uz tālvadības pults Settings → Display&Sound → Display → Advanced Settings → Low Blue Light (Pēc izvēles: Off, Low, Middle, High).

Lai samazinātu acu nogurumu un aizsargātu acis, kad skatāties televizoru ilgāku laiku, iesakām rīkoties šādi:

- izmantojiet regulārus un biežus pārtraukumus, izvairieties no televizora skatīšanās ilgāk par vienu stundu.

**Ilgstoša televizora skatīšanās var izraisīt acu nogurumu.**

- Skatīšanās pārtraukuma laikā novērsiet skatienu no televizora ekrāna un koncentrējieties uz tāliem objektiem vismaz 10 minūtes.
- Atpūties skatīšanās pārtraukuma laikā, veicot acu vingrinājumus vai nodarbojoties ar āra aktivitātēm.
- Ieteicamais optimālais skatīšanās attālums ir 3 reizes lielāks par televizora ekrāna vertikālo augstumu.
- Regulāri pārtraukumi un vingrinājumi ir ārkārtīgi noderīgi acu noguruma un sasprindzinājuma mazināšanai.

## SĀKOTNĒJĀ IESTATĪŠANA

Pirmo reizi ieslēdzot televizoru, iestatīšanas vednis palīdzēs jums ar pamata iestatījumiem.

Lūdzu, ievērojiet Teksta padomu pirmajai iestatīšanai.

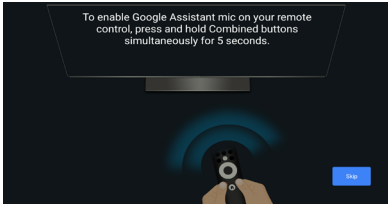

## BRĪVROKU BALSS VADĪBA



 Brīvroku balss slēdzis

Pārslēdziet, lai ieslēgtu vai izslēgtu brīvroku balss vadību.

**Piezīme:** Šai funkcijai ir nepieciešams tīkla savienojums. Tālā lauka balss komandas ir pieejamas norādītajās valodās.

en-US/es-US, fr-FR, es-ES, ja-JP, ko-KR, de-DE, it-IT, en-GB, en-AU, en-IN/hi-IN, en-CA/fr-CA, es-MX, pt-BR, id-ID, sv-SE, vi-VN

## KĀ LIETOT BRĪVROKU BALSS VADĪBU

1. Aktivizējiet brīvroku balss vadību, izmantojot slēdzi.
2. Sākuma ekrānā izvēlieties "Set up Google TV", lai atvērtu Google palīga iestatījumus, un izvēlieties pierakstīties.

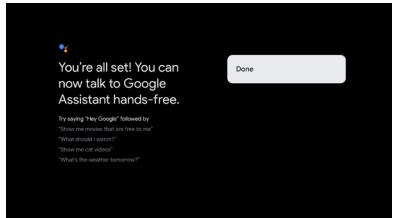
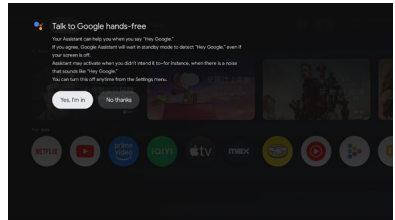
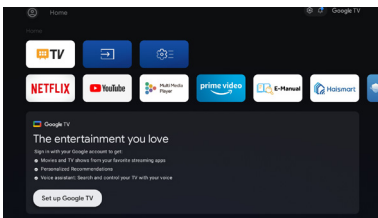

3. Kad parādās uzvedne "Control your TV with 'Hey Google!'", izvēlieties "Yes I'm in", lai to izmantotu. Piemēram, kad sakām "Hey Google, what's the weather", brīvroku balss indikators iedegsies un paziņos laika apstākļus.

## E-rokasgrāmata

E-rokasgrāmata ir iebūvēta jūsu televizorā, un to var skatīt ekrānā. Lai uzzinātu vairāk par jūsu televizora funkcijām, piekļūstiet E-rokasgrāmatai, izmantojot tālāk norādīto. E-rokasgrāmata var būt pieejama atkarībā no reģiona vai modeļa.

1. Nospiediet pogu **HOME**, lai piekļūtu sākumlapai.
2. Nospiediet **UP/DONW/LEFT/RIGHT** un pogu **OK**, lai izvēlētos un ievadītu "E-Manual" sadaļā "Apps".

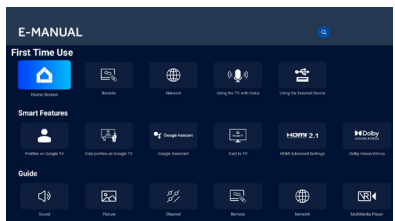

*Piezīme: Attēls ir tikai atsaucei.*

## **Pieejamības funkciju apraksts**

### **Talkback (ekrāna lasītājs)**

Talkback ir ekrāna lasītāja pieejamības funkcija, kas palīdz vājredzīgiem lietotājiem, skatīties ekrānā redzamo tekstu, izvēlnes vienumus un citus elementus. To var arī iestatīt lietošanai ar piekļūstamības saīsni.

### **Teksta pārvēršana runā**

Teksta pārvēršana runā ir programmatūras komponents, kas pārvērš tekstu dabiski skanošā runā.

Teksta pārvēršana runā darbojas fonā, nodrošinot pamatfunkciju runas sintēzi. Lietojumprogrammas, piemēram, ekrāna lasītāji, virtuālie palīgi vai valodu apguves rīki, bieži izmanto Teksta pārvēršanu runā, lai ģenerētu audio izvadi, taču pati programma tieši ar lietotājiem nesazinās.

Šī lapa nodrošina iestatījumus, lai izvēlētos aktīvo Teksta pārvēršanu runā, ja sistēmā ir instalētas vairākas programmas, kā arī lai iestatītu pamata konfigurācijas Teksta pārvēršanai runā, piemēram, valodu, lasīšanas ātrumu utt.

### **Teksta mērogošana**

Šī konfigurācija var palielināt vai samazināt tekstu sistēmas lietojumprogrammās atbilstoši galalietotāja vajadzībām.

### **Treknraksta teksts**

Šī konfigurācija ļauj sistēmas lietojumprogrammu tekstu attēlot treknrakstā, lai uzlabotu lasāmību.

### **Krāsu korekcija**

Iestatījums "Krāsu korekcija" ir paredzēts, lai palīdzētu cilvēkiem ar krāsu redzes atšķirībām skaidrāk redzēt ekrānā attēlotās krāsas. Ieslēdzot šo opciju, varat pielāgot krāsu attēlojumu, tādējādi ērtāk baudīt savas iecienītākās pārraides un lietotnes.

### **Piekļūstamības saīsne**

Kad ir ieslēgta piekļūstamības saīsnes funkcija, galalietotājs var nospiegt gan pogu BACK, gan pogu DOWN uz 3 sekundēm, lai aktivizētu piekļūstamības funkciju.

Šis iestatījums var palīdzēt galalietotājam izvēlēties saīsnes mērķa piekļūstamības funkciju vai ieslēgt un izslēgt saīsnes funkciju.

### **Tastatūras piekļūstamība**

Laiks rīkoties (piekļūstamības laika beigas)

Šis iestatījums ļauj lietotājiem pielāgot to, cik ilgi ziņojumi un paziņojumi ir redzami ekrānā.

Ilgāks laiks palielinātu iespēju, ka galalietotājs pamanīs ziņojumu un veiks nepieciešamās darbības.

### **Taustiņu atkārtošā aizkave**

Šis iestatījuma ļauj lietotājiem pielāgot taustiņu atkārtošā aizkavi, kas var palīdzēt galalietotājam iegūt labāku pieredzi, nospiežot pogas tālvadības pultī.

### Slēdža piekļuve

Slēdža piekļuve ļauj lietotājiem mijiedarboties ar televizoru, izmantojot vienu vai vairākus slēdžus. Slēdža piekļuve var būt noderīga, ja galalietotāja mijiedarbība ar tālvadības pulti ir ierobežota.

### Audio apraksts

Galalietotājs dzird aprakstu par to, kas notiek ekrānā, atbalstītās filmās un pārraidēs, ieslēdzot šo iestatījumu.

### Slēptie titri

"Slēpto titru" iestatījumi ļauj lietotājiem ieslēgt/izslēgt slēptos titrus un noteikt slēpto titru vizuālo izskatu atbalstītājās lietotnēs.

### Augsta kontrasta teksts

"Augsta kontrasta teksta" iestatījums padara ekrānā redzamo tekstu vieglāk lasāmu, izmantojot spilgtākas krāsas un skaidrākas kontūras. Šī funkcija ir īpaši noderīga cilvēkiem, kuriem ir grūti lasīt parastu tekstu.

### Taustes punkti uz tālvadības pults pogām

Uz televizora tālvadības pults ciparu pogas 5 ir taustes punkti, kas palīdz jums viegli atrast pogas.

Piemēram, starp ciparu pogām tikai pogai 5 ir taustes punkti, kas palīdz atrast visas ciparu pogas.



**ZAPNUTIE TELEVÍZORA**

1. Nainštalujte stojan a položte televízor na pevný povrch.
2. Zapojte anténu alebo kábel do zásuvky antény **ANT** na zadnej strane televíznej súpravy.
3. Napájanie:  
Kábel pripojíte k funkčnej nástennej zásuvke.



4. Zapnutie televízora:  
Stlačte tlačidlo  na diaľkovom ovládaní alebo tlačidlo **POWER** na spodnej/bočnej strane televízora.

**OVLÁDANIE POMOCOU TLAČIDIEL**

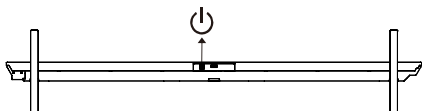

**PRÍSLUŠENSTVO**

Diaľkové ovládanie – 1 ks

Používateľská príručka – 1 ks

Návod na inštaláciu stojana – 1 ks

Stojan – 2 ks

\* Nástenný držiak – 1 ks

Záručný list – 1 ks

\* Skrutky (M6 x 20) – 4 ks

**POZNÁMKA**

1. Nástenný držiak je určený pre modely M96/M92/M93.
2. H100S90FUX: Špecifikácia skrutky na upevnenie stojana je M5 x 19 – 8 ks.

**VŠEOBECNÉ ŠPECIFIKÁCIE**

Veľkosť (Uhlopriečka)	100 palcov	85 palcov	75 palcov	65 palcov
Rozlíšenie	3840 x 2160			
Maximálna obnovovacia frekvencia	144 Hz pri rozlíšení 3840 x 2160			
Pomer strán	16:9			
Systém prenosu televízneho signálu	ATV (PAL, SECAM)/DTV (DVB-T/C/T2/S2)			
Systém kódovania videesignálu	PAL, SECAM			
Vstupné napájacie napätie	100 – 240 V~ 50/60 Hz			
Menovitý výkon	100 palcov	85 palcov	75 palcov	65 palcov
	500 W	400 W	350 W	280 W
Zvukový výstup	Modelový rad M96: 90 W			
	Modelový rad M92/M93/S90: 47 W			
Spotreba energie v pohotovostnom režime	≤ 0,5 W			
Podmienky prostredia	Prevádzková teplota prostredia: +5 °C až +40 °C Prevádzková vlhkosť prostredia: 25 % – 80 % Teplota pri skladovaní: –15 °C – +45 °C Vlhkosť pri skladovaní: < 80 % Atmosférický tlak: 86 – 106 kPa			

Prečítajte si aj používateľskú príručku zariadenia, ktoré sa má pripojiť.  
Môžete tiež využívať vstupné terminály v zadnej časti televíznej súpravy.

Môžete ich pripojiť k nasledujúcim zariadeniam: videorekordér, prehrávač multimediálnych diskov, prehrávač DVD, kamkordér, videohra alebo stereo systém atď.

**Poznámka:**

1. V niektorých prípadoch nebudú určité zariadenia podporované, ak poskytujú neštandardný signál.
2. Vybavenie a pripojovacie káble znázornené na obrázku nie sú súčasťou dodávky a je potrebné ich zakúpiť samostatne.

H100S90FUX/H85M92FUX/H75M92FUX/H65M92FUX/H75M93GUX/H65M93GUX

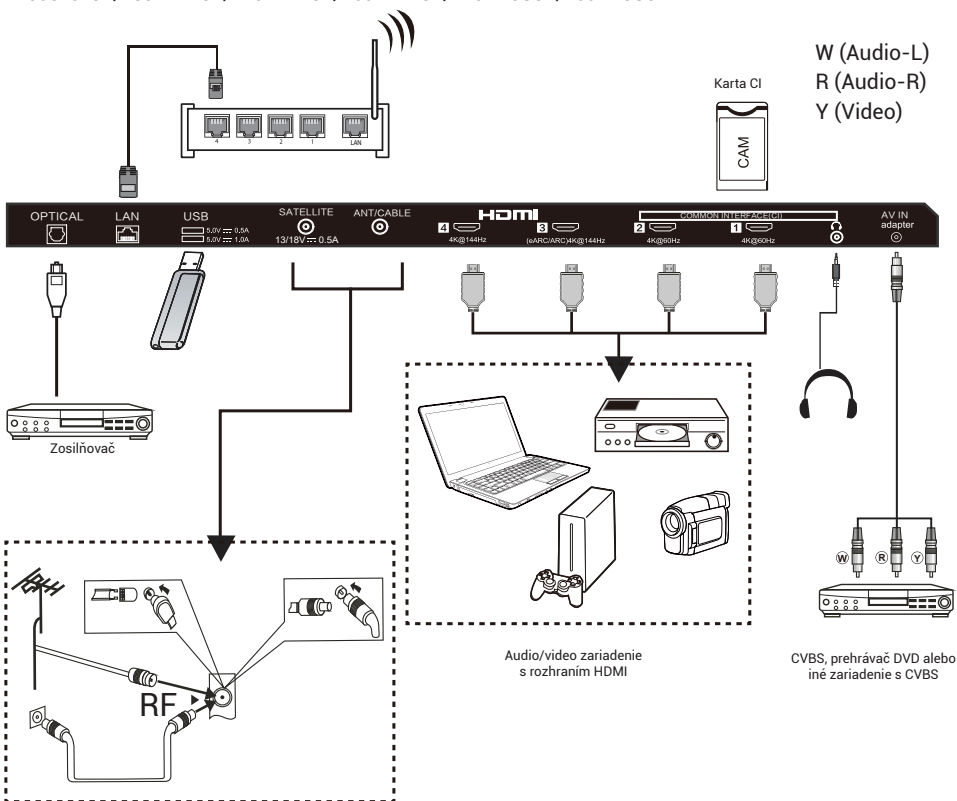

H100M96FUX

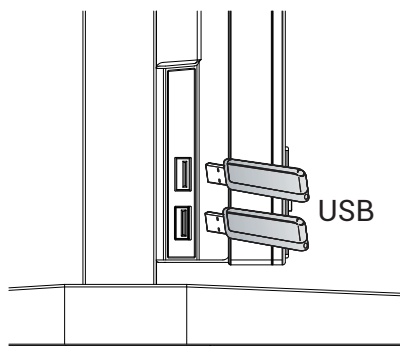
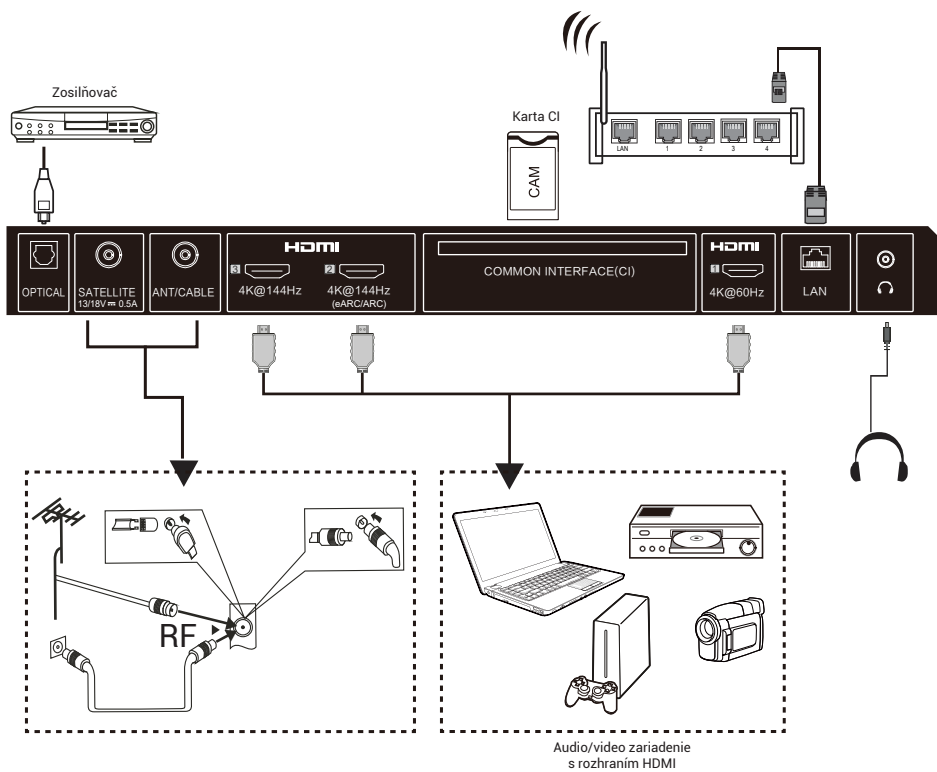

Na ľavej strane televízora

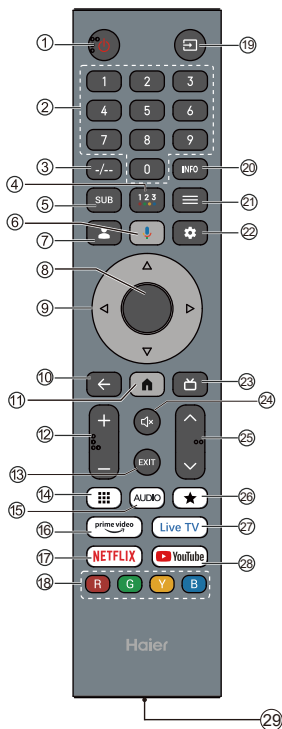

### POZNÁMKA

Závisí od skutočných funkcií výrobcu.

#	Položka	Opis
1	<b>Vypínač</b>	Stlačením zapnete alebo vypnete televízor. Keď je televízor vypnutý, naďalej zostáva pod elektrickým napätím. Na úplné odpojenie napájania vytriahnite napájací kábel zo zásuvky.
2	<b>Čísla 0 – 9</b>	Stlačením zadáte číslo televízneho kanála.
3	<b>-/--</b>	Stlačením nastavíte vstup čísla televízneho kanála.
4	<b>••••</b>	Stlačením otvoríte softvérovú klávesnicu.
5	<b>SUB</b>	Stlačením nastavíte funkciu zobrazovania titulkov.
6		Stlačením otvoríte Asistenta Google.
7		Stlačením otvoríte stránku používateľského konta.
8	<b>OK</b>	Umožňuje zadať zvolenú možnosť alebo vykonať zvolenú činnosť.
9	<b>▲▼◀▶</b>	Stláčaním môžete listovať v ponuke na obrazovke.
10	<b>SPÄŤ</b>	Návrat do predchádzajúcej ponuky.
11		Stlačením otvoríte domovskú stránku.
12	<b>HLASITOSŤ+/HLASITOSŤ-</b>	Stláčaním tlačidla HLASITOSŤ+ alebo HLASITOSŤ- upravíte úroveň hlasitosti.
13	<b>EXIT</b>	Ukončí aktuálnu činnosť.
14		Stlačením zobrazíte virtuálnu klávesnicu.
15	<b>AUDIO</b>	Stlačením nastavíte kompresiu zvuku NICAM v režime ATV. V režime DTV umožňuje vybrať zvukové stopy.
16		Stlačením otvoríte službu Prime Video.
17		Stlačením otvoríte službu NETFLIX.
18	<b>Farebné tlačidlá</b>	Sľužia na vykonávanie príslušných činností podľa výzvy v dolnej časti ponuky v texte.
19		Stlačením otvoríte zoznam vstupných zdrojov.
20	<b>INFO</b>	Stlačením zobrazíte informácie o kanáli.
21	<b>PONUKA</b>	Stlačením otvoríte alebo zatvoríte ponuku na obrazovke.
22		Stlačením otvoríte ponuku nastavení.
23		Stlačením zobrazíte elektronického programového sprievodcu v televíznom režime.
24		Stlačením stlmíte zvuk.
25	<b>CH▼/CH^</b>	Stláčaním tlačidla <b>CH▼</b> alebo <b>CH^</b> môžete prepínať medzi televíznymi kanálmi.
26	<b>★</b>	Umožňuje vytvoriť skratku na prístup k vašej obľúbenej aplikácii.
27	<b>Live TV</b>	Stlačením zadáte posledný vstupný zdroj v službe Live TV.
28	<b>YouTube</b>	Stlačením otvoríte službu YouTube.
29	<b>Port typu C</b>	Port typu C na rýchle nabíjanie. (DC 5 V 1 A)

## Funkcia ochrany zraku: (V štandardnom režime teploty farieb spĺňa požiadavky TUV týkajúce sa redukcie modrého svetla.)

Low Blue Light – režim redukcie modrého svetla vášho televízora je navrhnutý tak, aby znižoval intenzitu modrého svetla a chránil vaše. Na diaľkovom ovládaní stlačte tlačidlo Settings a vyberte nastavenia → Display&Sound → Display → Advanced Settings → Low Blue Light (voliteľné možnosti: Off, Low, Middle, High).

V záujme zníženia namáhania očí a ochrany zraku pri dlhšom sledovaní televízie odporúčame dodržiavať nasledujúce rady:

- Doprajte si pravidelné a časté prestávky, televíziu nesledujte bez prestávky dlhšie než jednu hodinu.

### Dlhodobé sledovanie televízie môže spôsobiť únavu očí.

- Počas prestávky odvráťte zrak od obrazovky televízora a minimálne na 10 minút zamerajte pohľad na vzdialené objekty.
- Počas prestávky si doprajte odychy v podobe očných cvičení alebo aktivít na čerstvom vzduchu.
- Odporúčaná optimálna vzdialenosť sledovania je 3-násobok vertikálnej výšky obrazovky televízora.
- Pravidelné prestávky a cvičenia sú mimoriadne užitočné z hľadiska zmiernenia namáhania a únavy očí.

## POČÍTAČNÉ NASTAVENIE

Pri prvom zapnutí televízora vás sprievodca nastavením prevedie základnými nastaveniami. Postupujte podľa textových pokynov pri prvom nastavení.

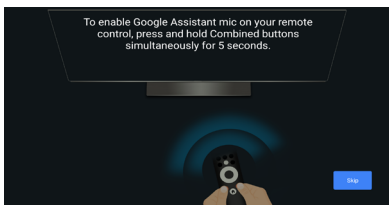

## HLASOVÉ OVLÁDANIE HANDS-FREE



Prepínač hlasového ovládania hands-free

Prepnutím aktivujete alebo deaktivujete používanie hlasového ovládania hands-free.

**Poznámka:** Táto funkcia vyžaduje sieťové pripojenie. Hlasové príkazy na diaľku sú k dispozícii v týchto jazykoch.

en-US/es-US, fr-FR, es-ES, ja-JP, ko-KR, de-DE, it-IT, en-GB, en-AU, en-IN/hi-IN, en-CA/fr-CA, es-MX, pt-BR, id-ID, sv-SE, vi-VN

## POUŽÍVANIE HLASOVÉHO OVLÁDANIA HANDS-FREE

1. Prepínačom aktivujete hlasové ovládanie hands-free.
2. Výberom možnosti „Set up Google TV“ na domovskej obrazovke otvorte nastavenia asistenta Google a vyberte možnosť prihlásenia.

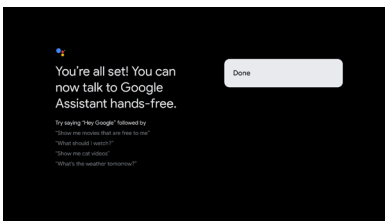
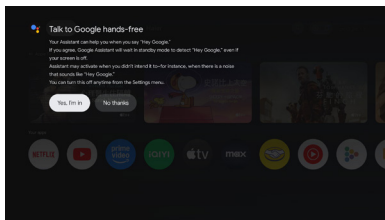
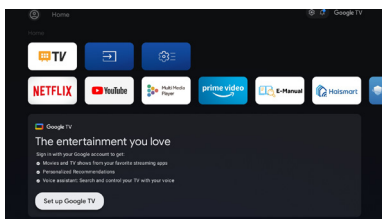

3. Keď sa zobrazí výzva „Control your TV with ‚Hey Google!‘“, vyberte možnosť „Yes I'm in“. Keď napríklad poviete „Hey Google, What's the weather“, hlasový indikátor hands-free sa rozsvieti a systém poskytne informácie o poveternostných podmienkach.

## Elektronický návod

Elektronický návod je zabudovaný v televízore a dá sa zobraziť na obrazovke. Ak sa chcete dozvedieť viac o funkciách televízora, prejdite do elektronického návodu. Elektronický návod môže byť k dispozícii v závislosti od regiónu alebo modelu.

1. Stlačením tlačidla **HOME** prejdite na domovskú stránku.
2. Stlačením tlačidla **UP/DONW/LEFT/RIGHT** a tlačidla **OK** vyberte a otvorte elektronický návod „E-Manual“ v časti „Apps“.

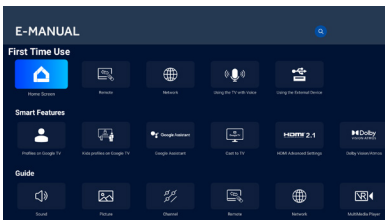

*Poznámka: Obrázok je len ilustračný.*

**Opis funkcie zjednodušenia ovládania****TalkBack (čítačka obrazovky)**

TalkBack je čítačka obrazovky, teda funkcia zjednodušenia ovládania, ktorá pomáha zrakovo postihnutým používateľom tým, že nahlas číta text, položky ponuky a ďalšie prvky, ktoré sa zobrazujú na obrazovke. Dá sa nastaviť aj na používanie prostredníctvom skratky zjednodušenia ovládania.

**Prevod textu na reč**

Nástroj na prevod textu na reč je softvérový komponent, ktorý konvertuje text na prirodzene znejúce hovorené slovo.

Nástroj na prevod textu na reč beží na pozadí a poskytuje základnú funkčnosť syntézy reči. Aplikácie ako čítačky obrazovky, virtuálni asistenti či nástroje na učenie sa jazykov často využívajú prevod textu na reč na generovanie zvukových výstupov, no samotný nástroj neprichádza do priameho kontaktu s používateľmi.

Táto stránka obsahuje nastavenia, ktoré umožňujú vybrať aktívny nástroj na prevod textu na reč, ak sú v systéme nainštalované viaceré takéto nástroje, a nastaviť základné konfiguračné parametre nástrojov na prevod textu na reč, napríklad jazyk, rýchlosť čítania atď.

**Zmena veľkosti textu**

Táto konfigurácia dokáže zväčšiť alebo zmenšiť text aplikáciách používaných v systéme podľa potreby koncového používateľa.

**Tučné písmo**

Táto konfigurácia umožňuje zvýrazniť text v aplikáciách používaných v systéme s cieľom zlepšiť čitateľnosť.

**Korekcia farieb**

Nastavenie „Korekcia farieb“ je navrhnuté s cieľom pomôcť osobám s odlišným vnímaním farieb jasnejšie vidieť farby na obrazovke. Povoľením tejto možnosti môžete upraviť spôsob zobrazovania farieb, vďaka čomu si viac užijete vaše obľúbené relácie a aplikácie.

**Skratka zjednodušenia ovládania**

Keď je skratka zjednodušenia ovládania aktívna, koncový používateľ môže súčasným stlačením a podržaním tlačidiel BACK a DOWN po dobu 3 sekúnd zapnúť funkciu zjednodušenia ovládania.

Toto nastavenie môže používateľovi pomôcť vybrať cieľovú funkciu zjednodušenia ovládania priradenú k skratke, alebo zapnúť či vypnúť funkciu skratky.

**Zjednodušenie ovládania klávesnice**

Čas na vykonanie činnosti (časový limit zjednodušenia ovládania)

Pomocou tohto nastavenia možno upraviť dobu zobrazovania správ a oznámení na obrazovke.

Dlhšia doba zobrazenia zvýši pravdepodobnosť, že si používateľ všimne správu a vykoná potrebnú činnosť.

**Oneskorenie opakovania pri stlačení tlačidla**

Pomocou tohto nastavenia možno upraviť oneskorenie opakovania pri stlačení tlačidla s cieľom zvýšiť komfort koncového používateľa pri stláčaní tlačidiel na diaľkovom ovládaní.

### Ovládanie prepínačmi

Funkcia ovládania prepínačmi umožňuje používateľom ovládať televízor jedným alebo viacerými prepínačmi. Ovládanie prepínačmi môže byť užitočné, ak má koncový používateľ obmedzené možnosti používania diaľkového ovládania.

### Zvukový opis

Po aktivácii tohto nastavenia bude koncový používateľ počuť opis toho, čo sa deje na obrazovke v podporovaných filmoch a reláciách.

### Titulky

Nastavenia „Titulky“ umožňujú používateľom zapnúť alebo vypnúť titulky a nastaviť vizuálny vzhľad titulkov v podporovaných aplikáciách.

### Text s vysokým kontrastom

Nastavenie „Text s vysokým kontrastom“ uľahčuje čítanie textu na obrazovke použitím jasnejších farieb a výraznejších obrysov. Táto funkcia je obzvlášť užitočná pre osoby, ktoré majú problémy s čítaním bežného textu.

### Hmatové body na tlačidlách diaľkového ovládania

Na tlačidlo s číslom 5 na diaľkovom ovládaní televízora sa nachádza hmatový bod, ktorý pomáha ľahšie sa zorientovať v tlačidlách.

Napríklad v rámci číselných tlačidiel sa hmatový bod nachádza iba na tlačidle s číslom 5, takže umožňuje nájsť všetky číselné tlačidlá.



**KVEIKJA Á SJÓNVARPINU**

1. Setjið upp standinn og setjið sjónvarpið á stöðugan flöt.
2. Tengdu loftnetið eða kapalinn við **ANT** loftnetsstunguna á bakhlið sjónvarpsins.
3. Rafmagn:  
Settu snúruna í virkan rafmagnstengi.

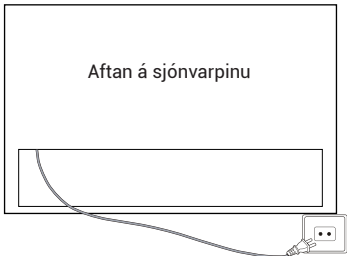

4. Kveiktu á sjónvarpinu:  
Ýttu á **⏻** á fjarstýringunni eða **POWER** hnappinn neðst/á hliðinni á sjónvarpinu.

**HNAPPSTÝRINGUR**

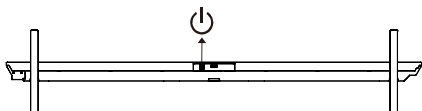

**AUKABÚNAÐUR**

- Fjarstýring – 1 stk Notendahandbók - 1 stk
- Grunnuppsetningarleiðbeiningar Grunnfætur - 2 stk. - 1 stk.
- \*Veggfesta íhlutur - 1 stk Ábyrgðarkort - 1 stk
- \*Skrúvar (M6 × 20) - 4 stk

**ATHUGIÐ**

1. Veggfestingarhluturinn er fyrir M96/M92/M93 gerðir.
2. H100S90FUX: Upplýsingar um grunnfestingarskrúfuna eru M5 × 19 - 8 stk.

**ALMENNAR TÆKNILÝSINGAR**

Stærð (Skástærð)	100"	85"	75"	65"
Upplausn	3840 × 2160			
Hámarks endurnýjunartíðni	144 Hz @ 3840 × 2160			
Myndhlutfall	16:9			
TV-kerfi	Analógt sjónvarp (PAL, SECAM) / Stafrænt sjónvarp (DVB-T/C/T2/S2)			
Myndmerkjakerfi	PAL, SECAM			
Inntaksspenna	100-240 V ~ 50/60 Hz			
Málstyrkur	100" 500 W	85" 400 W	75" 350 W	65" 280 W
Hljóðúttak	M96 röð: 90 W M92/M93/S90 röð: 47 W			
Rafmagnsnotkun í biðstöðu	≤ 0,5 W			
Umhverfisaðstæður	Rekstrarhitastig umhverfis: +5 °C til +40 °C Rakastig í rekstrarumhverfi: 25% ~ 80% Geymsluhiti: -15 °C ~ +45 °C Geymsluraki: < 80% Loftbrýstingur: 86 ~ 106 kPa			

Vinsamlegast vísið einnig í notendahandbók búnaðarins sem á að tengja. Þú getur notað inntakstengslana á bakhlið sjónvarpsins á eftirfarandi hátt.

Hægt er að tengja það við eftirfarandi tæki: VCR, margmiðlunarspilari, DVD, myndavél, tölvuleikur eða hljóðkerfi o.s.frv.

**Hafðu í huga:**

1. Stundum er ekki boðið upp á stuðning í öðrum tækjum vegna þess að tækið sendir óstaðlað merki.
2. Búnaðurinn og tengikablarnir sem sýndir eru á myndinni eru ekki innifaldir og þarf að kaupa sér aðskilin.

H100S90FUX/H85M92FUX/H75M92FUX/H65M92FUX/H75M93GUX/H65M93GUX

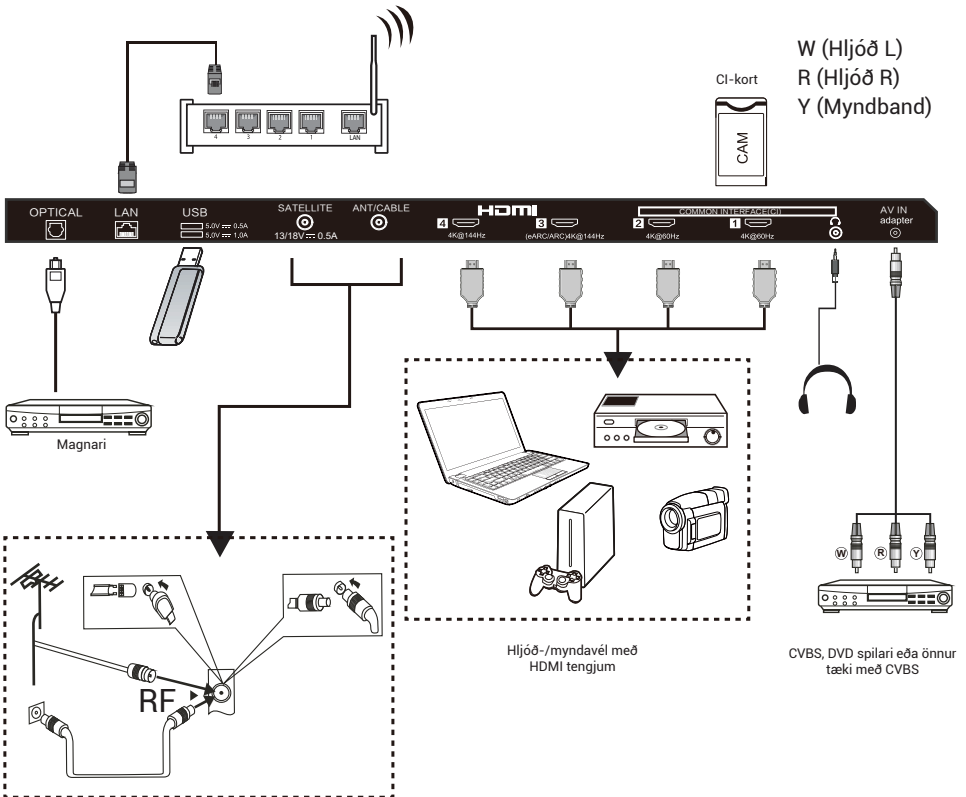

H100M96FUX

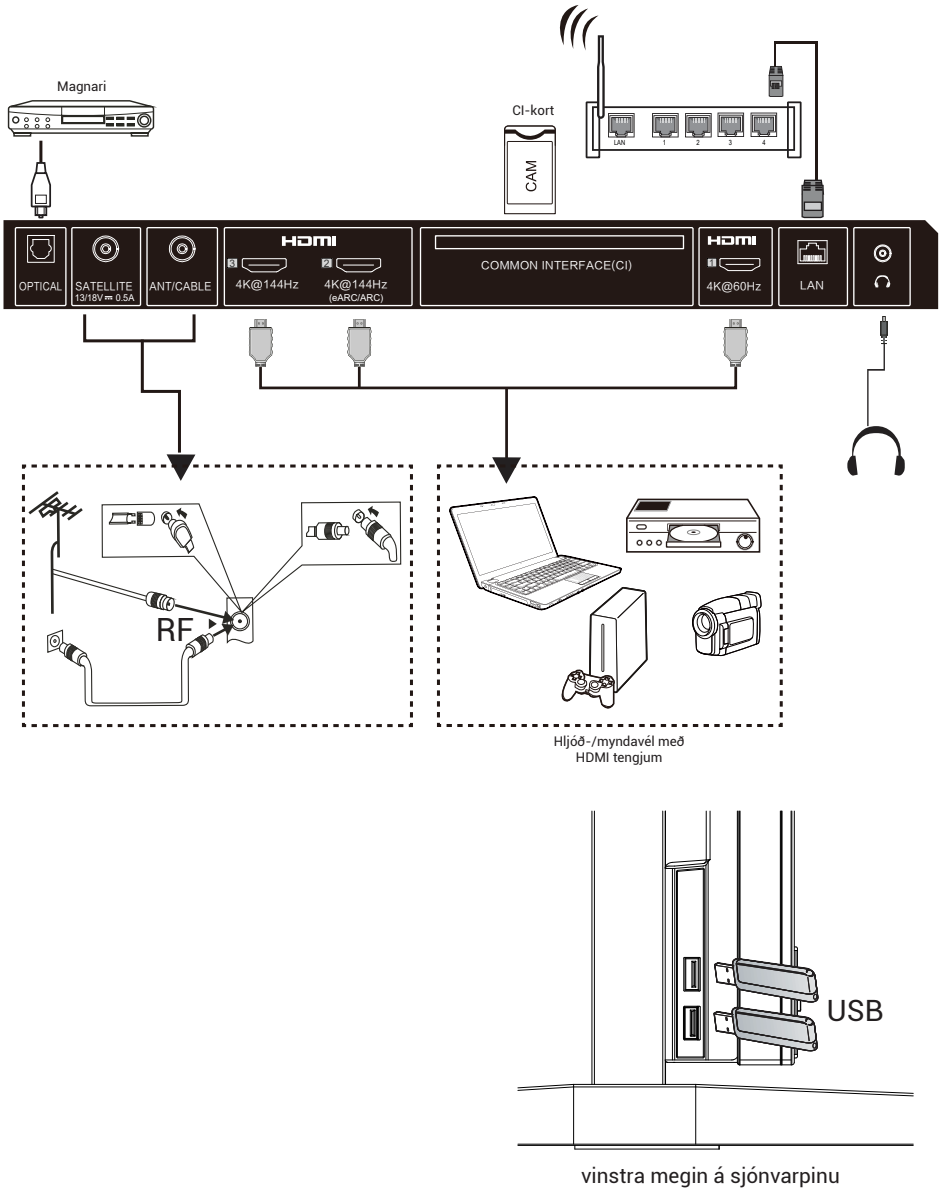

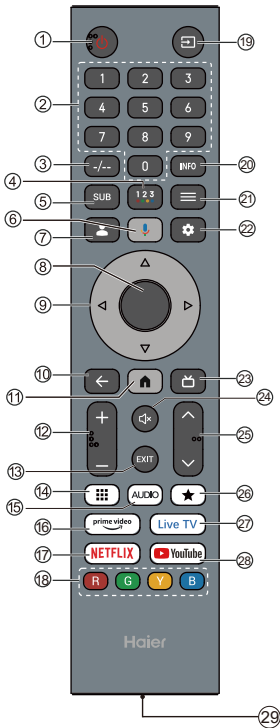

**ATHUGIÐ**

Háð raunverulegum virkni vörurinnar.

#	Atriði	Lýsing
1	<b>Rafmagn</b>	Ýttu til að kveikja eða slökva á sjónvarpinu. Þegar sjónvarpið þitt er slökkt, streymir samt rafmagn í gegnum það. Til að aftengja rafmagn alveg skaltu draga rafmagnsnúru úr sambandi.
2	<b>0~9 númer</b>	Ýttu á til að slá inn sjónvarpsrásarnúmer.
3	<b>-/--</b>	Ýttu til að stilla innslátt á sjónvarpsrásarnúmeri.
4	<b>••••</b>	Ýttu á til að opna mjúkt lyklaborð.
5	<b>SUB</b>	Ýttu til að stilla textaþjónustufallið.
6		Ýttu á til að opna Google Assistant.
7		Ýttu á til að opna notendareiknings síðu.
8	<b>OK</b>	Sláðu inn valið valmöguleika eða framkvæmdu valda aðgerð.
9	<b>▲▼◀▶</b>	Ýttu til að fletta í valmyndinni á skjánum.
10	<b>TIL BAKA</b>	Farðu aftur í fyrri valmynd.
11		Ýttu til að opna heimaskjáinn.
12	<b>VOL+/VOL-</b>	Ýttu á VOL+ eða VOL- til að stilla hljóðstyrk.
13	<b>EXIT</b>	Hætta við núverandi aðgerð.
14		Ýttu á til að sýna sýndarlykilaborð.
15	<b>AUDIO</b>	Ýttu á til að stilla NICAM í ATV. Veldu hljóðrásirnar í DTV.
16		Ýttu á til að opna Prime Video.
17	<b>NETFLIX</b>	Ýttu á til að opna NETFLIX.
18	<b>Litaðir takkar</b>	Framkvæmdu viðeigandi aðgerðir samkvæmt leiðbeiningunum neðst í valmyndinni í textanum.
19		Ýttu á til að opna lista yfir inntaksgjafa.
20	<b>INFO</b>	Ýttu á til að sýna upplýsingar um rásina
21	<b>VALMYND</b>	Ýttu á til að opna eða loka valmyndinni á skjánum.
22		Ýttu á til að opna stillingavalmyndina.
23		Ýttu til að birta rafræna rásaskrá í sjónvarpsham.
24		Ýttu á til að kveikja á hljóðlausu.
25	<b>CH▼/CH^</b>	Ýttu á <b>CH▼</b> eða <b>CH^</b> til að skipta um sjónvarpsrásir.
26	<b>★</b>	Búðu til flýtleið fyrir upphaldsforritið þitt.
27	<b>Live TV</b>	Ýttu á til að fara í síðasta inntaksgjafa í LiveTV.
28	<b>YouTube</b>	Ýttu á til að opna YouTube.
29	<b>Type-C tengi</b>	Type-C tengi fyrir hraðhleðslu. (DC 5 V 1 A)

**Augnörn:** (Í staðalstillingu litahitastigs uppfyllir það TUV kröfur um lágt blátt ljós)

Low Blue Light - Lágt blátt ljós stillingin á sjónvarpinu þínu er hönnuð til að draga úr bláu ljósi til að vernda þig augu. Ýttu á takkann á fjarstýringunni: Settings → Display&Sound → Display → Advanced Settings → Low Blue Light (Valfrjálst: Off, Low, Middle, High).

Til að draga úr augnþreytu og vernda augun þegar þú horfir á sjónvarpið í einhvern tíma, er mælt með að þú:

- Taktu regluleg og tíðar pásur, forðastu að horfa á sjónvarp í meira en klukkustund í senn.

**Að horfa á sjónvarp í langan tíma getur valdið augnþreytu.**

- Taktu augnarád af sjónvarpsskjánum og einbeittu þér að fjarlægum hlutum í að minnsta kosti 10 mínútur meðan á hléi stendur.
- Slakaðu á í hléi frá áhorfi með því að gera augnæfingar eða stunda útvist.
- Bestu mæltu fjarlægð til áhorfs er 3 sinnum lóðrétt hæð sjónvarpsskjásins.
- Regluleg hlé og æfingar eru mjög hjálpleg til að lina augnþreytu og þreytu.

## Upphafleg uppsetning

Þegar þú kveikir á sjónvarpinu í fyrsta sinn leiðir uppsetningarhjálpin þig í gegnum grunnstillingarnar. Vinsamlegast fylgdu leiðbeiningunum í Text Tip fyrir fyrstu uppsetningu.

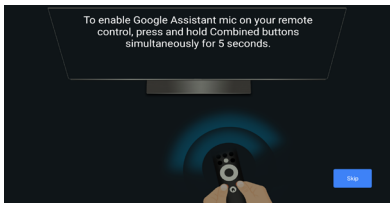

## RÖDDSTÝRING ÁN HENDUR



 Raddlaus raddstýring

Skipta um að opna eða loka Hands Free Voice Control.

**Athugið:** Þessi eiginleiki krefst nettengingar. Fjarstýrðar raddskipanir eru í boði á þessum tungumálum.

en-US/es-US, fr-FR, es-ES, ja-JP, ko-KR, de-DE, it-IT, en-GB, en-AU, en-IN/hi-IN, en-CA/fr-CA, es-MX, pt-BR, id-ID, sv-SE, vi-VN

## HVERNIG Á AÐ NOTA HANDFRJÁLSA RADDSTÝRINGU

1. Virkja talstýringu án handa með rofanum.
2. Veldu „Set up Google TV“ á heimaskjánum til að opna stillingar Google aðstoðarinnar og veldu „Skrá inn“.

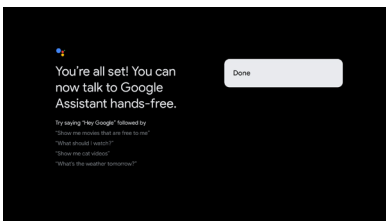
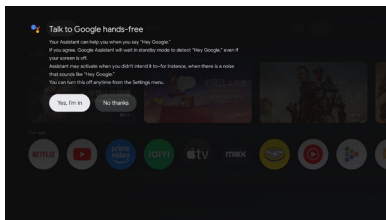
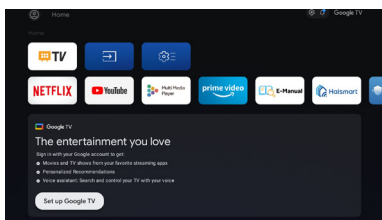

3. Þegar tilkyningin „Control your TV with 'Hey Google!'“ birtist, veldu „Yes I'm in“, þá er hægt að nota það.

Til dæmis, þegar við segjum „Hey Google, What's the weather?“, þá kviknar á raddvísunum fyrir handsfrjálssa raddtengingu og gefur til kynna veðurskýrði.

## Rafhandbók

E-Handbók er innbyggð í sjónvarpið þitt og hægt að sýna hana á skjánum. Til að læra meira um eiginleika sjónvarpsins þíns skaltu opna rafræna handbókina þína með því að visa til eftirfarandi. E-handbók gæti verið í boði eftir svæði eða gerð.

1. Ýttu á **HOME** hnappinn til að opna heimaskjáinn.
2. Ýttu á **UP/DOWN/LEFT/RIGHT** og **OK** hnappana til að velja og opna „E-Manual“ í „Apps“.

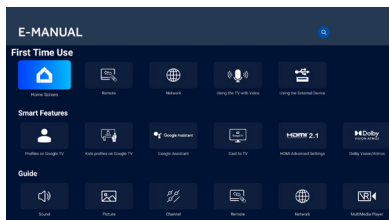

*Hafðu í huga: Myndin er aðeins til viðmiðunar.*

## Lýsing á aðgengisvirkni

### TalkBack (skjálesari)

Talkback er aðgengileikaeiginleiki (skjálesari) sem hjálpar sjónskertum notendum með því að lesa upp texta á skjánum, valmyndaratriði og önnur atriði. Hægt er einnig að stilla það til að nota með aðgengisflýtleið.

### Texti í tal

Text-to-Speech-vél er hugbúnaðarhluti sem umbreytir texta í náttúrulega hljóðandi tal.

Texta-í-tal-vélin vinnur í bakgrunni og veitir kjarna virkni talmyndunar. Forrit, svo sem skjálesarar, sýndar aðstoðarmenn eða tungumálanámstæki, kalla oft á texta-til-tals-vélina til að búa til hljóðúttak, en vélin sjálf hefur ekki bein samskipti við notendur.

Þessi síða býður upp á stillingar til að velja virka Text To Speech vélina ef fleiri en ein vél er uppsett í kerfinu, og til að stilla grunnstillingar fyrir Text To Speech vélar, svo sem tungumál, lestrarhraða o.s.frv.

### Textastærð

Þessi stilling gæti aukið eða minnkað textastærð í forritum alls kerfisins eftir þörfum endanotandans.

### Feitletrað texti

Þessi stilling gerir kleift að feitletra texta í kerfisvísium forritum til að bæta læsileika.

### Litagleiðrétting

Stillingin „Litagleiðrétting“ er hönnuð til að hjálpa fólki með litaskynjunarfrávik að greina liti á skjánum betur. Með því að virkja þennan valkost geturðu stillt hvernig litir eru sýndir, svo auðveldara sé að njóta upphaldssýninga og forrita.

### Aðgengishraðleið

Þegar aðgengishraðvalið er virkt getur notandi ýtt á bæði takkann til BACK og DOWN takkana í 3 sekúndur til að ræsa aðgengiseiginleika.

Þessi stilling gæti hjálpað notandanum að velja þá aðgengisþjónustu sem stytta beinist að, eða að kveikja og slökkva á virkni styttunnar.

### Aðgengi lyklaborðs

Tími til að grípa til aðgerða (aðgengismörk)

Þessi stilling gerir notendum kleift að stilla hversu lengi skilaboð og tilkynningar eru sýnd á skjánum.

Lengri dvöl eykur líkurnar á að notandi taki eftir skilaboðunum og grípi til nauðsynlegra aðgerða.

### Seinkun á endurtekningu lykla

Þessi stilling gerir notendum kleift að stilla tafartímann fyrir endurtekna ýtingu, sem getur bætt upplifun notenda þegar ýtt er á hnappa á fjarstýringunni.

### Aðgangur með rofa

Aðgangur með rofa gerir notendum kleift að hafa samskipti við sjónvarpið með einum eða fleiri rofum.

Rofaaðgangur getur verið gagnlegur ef notandi hefur takmarkaða möguleika á að nota fjarstýringu.

### Hljóðlýsing

Notandinn myndi heyra lýsingu á því sem er að gerast á skjánum í studdum kvikmyndum og þáttum með því að virkja þessa stillingu.

### Undirtitlar

Stillingarnar fyrir „Undirtitlar“ leyfa notendum að kveikja/slökka á textum og ákveða sjónræna framsetningu textanna í forritum sem styðja það.

### Há-contrast texti

Stillingin "Há-contrast texti" gerir texta á skjánum auðveldari í lestri með því að nota bjartari liti og skýrari útlínur. Þessi eiginleiki er sérstaklega gagnlegur fyrir fólk sem á erfitt með að lesa venjulegan texta.

### Snertipunktur á takkum fjarstýringar

Fjarstýringin á sjónvarpinu hefur áferðardoppur á takkanum númer 5 til að hjálpa þér að finna takkana auðveldlega.

Til dæmis er aðeins hnappurinn 5 meðal númerahnappanna með þreifanlegan punkt til að hjálpa þér að finna alla númerahnappana.



## SLÅ PÅ TV:N

1. Montera stativet och placera TV-apparaten på en stadig yta.
2. Anslut antennen eller kabeln till **ANT**-antennuttaget på baksidan av tv:n.
3. Ström:  
Anslut strömsladden till ett eluttag som fungerar.

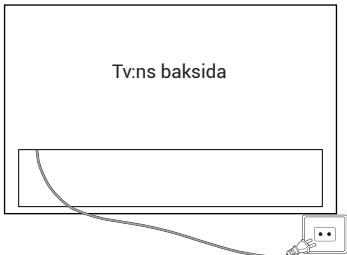

4. Slå på TV-apparaten:  
Tryck in  $\odot$  på fjärrkontrollen eller på **POWER**-knappen längst ner/vid sidan av tv:n.

## KNAPPAR

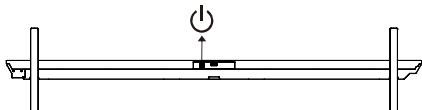

## TILLBEHÖR

- Fjärrkontroll – 1 st.      Användarhandbok – 1 st.
- Installationsguide för underdel – 1 st.      Bordsstativ – 2 st.
- \*Väggfäste – 1 st.      Garantikort – 1 st.
- \*Skrudar (M6x20) – 4 st.

## OBS!

1. Väggfästet är till för M96-/M92-/M93- modeller.
2. H100S90FUX: Specifikationen för bordsstativets fästskruv är M5x19 – 8 st.

## ALLMÄNNA SPECIFIKATIONER

Storlek (diagonal)	100 tum	85 tum	75 tum	65 tum
Upplösning	3840 x 2160			
Max. uppda teringsfrekvens	144 Hz vid 3840 x 2160			
Bildförhållande	16:9			
Tv-system	ATV (PAL, SECAM)/DTV (DVB-T/C/T2/S2)			
Videosignalsystem	PAL, SECAM			
Ingångsspänning	100–240 V ~ 50/60 Hz			
Märkeffekt	100 tum 500 W	85 tum 400 W	75 tum 350 W	65 tum 280 W
Ljudutgång	M96-serien: 90 W M92-/M93-/S90-serien: 47 W			
Strömförbrukning i viloläge	≤ 0,5 W			
Miljöförhållanden	Omgivningstemperatur under drift: +5 °C till +40 °C Luftfuktighet under drift: 25–80 % Förvaringstemperatur: -15 °C till +45 °C Luftfuktighet under förvaring: < 80 % Atmosfärstryck: 86–106 kPa			

Se även användarhandboken för den utrustning som ska anslutas.  
 Uttagen på TV-apparatens baksida kan användas enligt följande.

De kan användas med följande apparater: Videobandspelare, spelare för flera skivor, DVD-spelare, videokamera, spelkonsol eller stereosystem osv.

**Obs!**

1. Vissa enheter har inte stöd för den här funktionen då de levererar en icke standardiserad signal.
2. Utrustningen och anslutningskablarna som visas på bilden ingår inte och måste köpas separat.

H100S90FUX/H85M92FUX/H75M92FUX/H65M92FUX/H75M93GUX/H65M93GUX

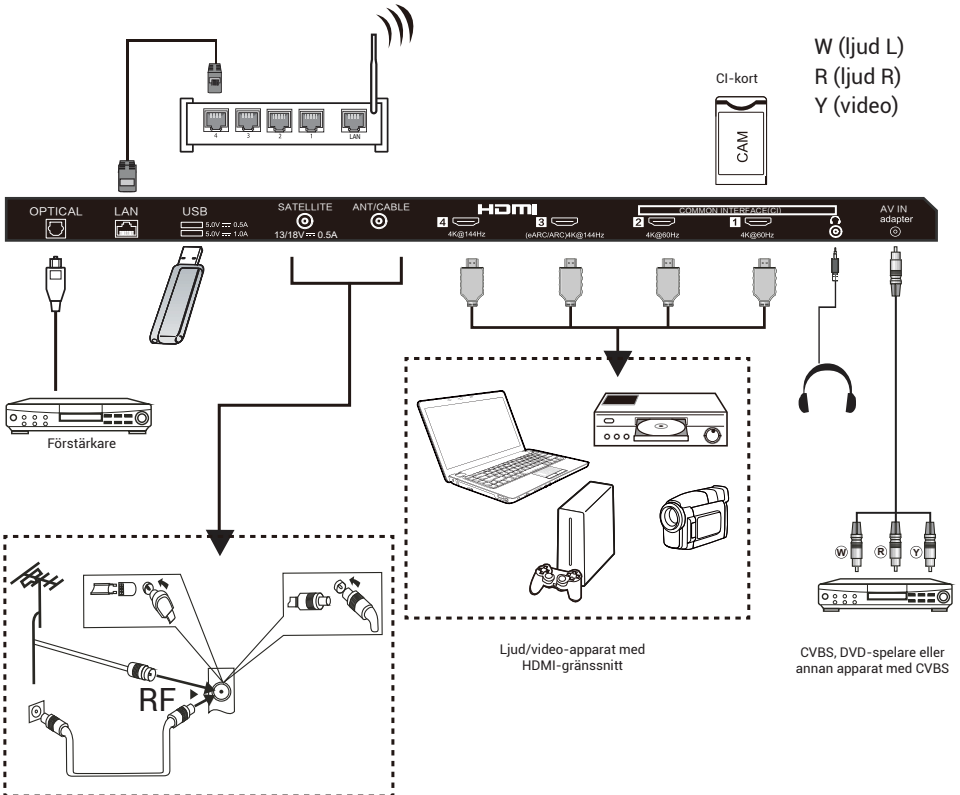

## H100M96FUX

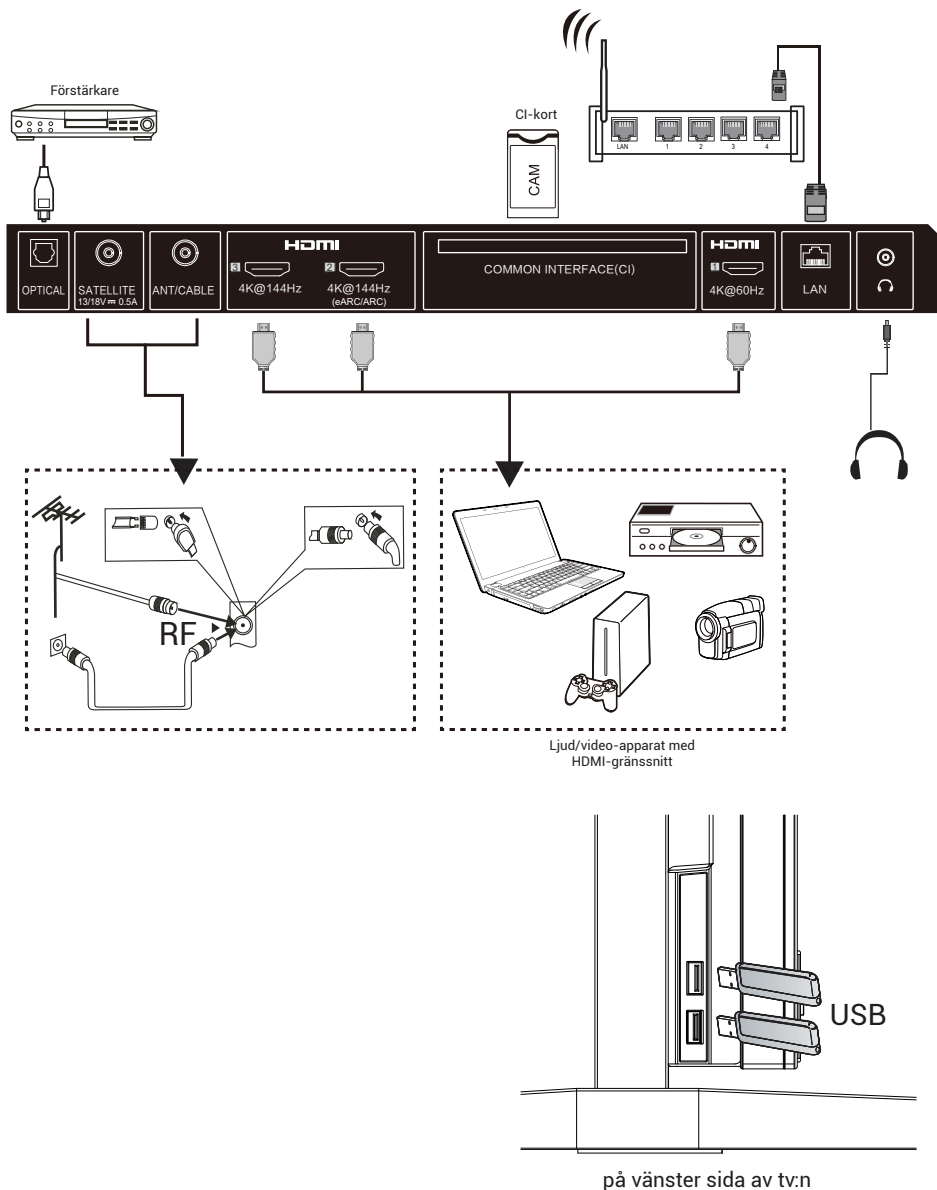

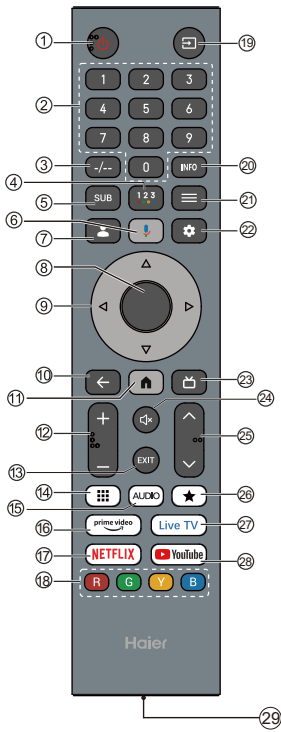

#	Artikel	Beskrivning
1	<b>Ström</b>	Tryck för att sätta på/stänga av tv:n. När tv:n är avstängd fortsätter ström att flöda genom den. Dra ur strömkabeln för att helt koppla bort strömmen.
2	<b>Nummer 0-9</b>	Tryck för att ange numret på en tv-kanal.
3	<b>-/--</b>	Tryck för att sätta in numret på en tv-kanal.
4	<b>••••</b>	Tryck för att öppna skärmtangentbordet.
5	<b>SUB</b>	Tryck för att ställa in undertexter.
6		Tryck för att öppna Google Assistant.
7		Tryck för att öppna användarkontosidan.
8	<b>OK</b>	Ange det valda alternativet eller utför den valda åtgärden.
9	<b>▲▼◀▶</b>	Tryck för att navigera i skärmmenyn.
10	<b>TILLBAKA</b>	Återgå till föregående meny.
11		Tryck för att öppna startsidan.
12	<b>VOL+/VOL-</b>	Tryck på VOL+ eller VOL- för att justera volymnivån.
13	<b>EXIT</b>	Avsluta den aktuella åtgärden.
14		Tryck för att visa den virtuella knappsatsen.
15	<b>AUDIO</b>	Tryck för att ställa in NICAM i ATV. Välj ljudspår i DTV.
16	<b>prime video</b>	Tryck för att öppna Prime Video.
17	<b>NETFLIX</b>	Tryck för att öppna NETFLIX.
18	<b>Färgade knappar</b>	Utför relevanta åtgärder enligt meddelandet i texten längst ned på menyn.
19		Tryck för att öppna listan över ingångskällor.
20	<b>INFO</b>	Tryck för att visa information om kanalen.
21	<b>MENY</b>	Tryck för att öppna eller stänga skärmmenyn.
22		Tryck för att öppna inställningsmenyn.
23		Tryck för att visa den elektroniska tv-tablån i tv-läge.
24		Tryck för att stänga av ljudet.
25	<b>CH▼/CH^</b>	Tryck på CH▼ eller CH^ för att byta tv-kanal.
26		Skapa en genväg för din favoritapp.
27	<b>Live TV</b>	Tryck för att öppna senast vald ingångskälla i Live TV.
28	<b>YouTube</b>	Tryck för att öppna YouTube.
29	<b>USB-C-port</b>	USB-C-port för snabbbladdning. (5 V DC, 1 A)

**OBS!**

Med förbehåll för de faktiska produktfunktionerna.

**Ögonskyddsfunktion:** (I standardläget uppfyller färgtemperaturen TUV:s krav för svagt blått ljus)

Low Blue Light: Läget för svagt blått ljus på tv:n är utformat för att minska nivån av blått ljus och skydda ögonen. Tryck på Settings → Display&Sound → Display → Advanced Settings → Low Blue Light (Valmöjligheter: Off, Low, Middle, High.)

För att minska ögonansträngningen och skydda ögonen när du tittar på tv under en längre tid rekommenderas följande:

- Ta regelbundna pauser ofta och undvik att titta på tv under mer än en timme i taget.

**Långa perioder av tv-tittande kan orsaka ögontrötthet.**

- Titta bort från tv-skärmen och fokusera på avlägsna föremål i minst 10 minuter under pauserna.
- Slappna av från tittandet under pauserna genom att göra ögonövningar eller utomhusaktiviteter.
- Det bästa rekommenderade visningsavståndet är tre gånger tv-skärmens vertikala höjd.
- Regelbundna pauser och övningar är till stor hjälp för att lindra ögonansträngning och -trötthet.

## FÖRSTA KONFIGURATION

När du slår på tv:n för första gången kommer installationsguiden att vägleda dig genom grundläggande inställningar.

Använd dig av tipsen för en första konfiguration.

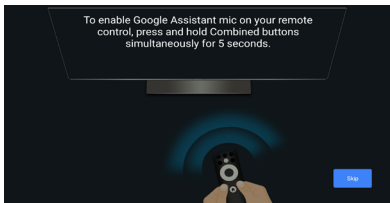

## HANDSFREE-RÖSTSTYRNING



 Handsfree-röstreglage

Växla för att aktivera eller inaktivera handsfree-röststyrning.

**Obs!** Den här funktionen kräver nätverksanslutning. Fjärrstyrda röstkommandon finns tillgängliga på följande språk.

en-US/es-US, fr-FR, es-ES, ja-JP, ko-KR, de-DE, it-IT, en-GB, en-AU, en-IN/hi-IN, en-CA/fr-CA, es-MX, pt-BR, id-ID, sv-SE, vi-VN

## SÅ HÄR ANVÄNDER DU HANDSFREE-RÖSTSTYRNING

1. Aktivera handsfree-röststyrning med reglaget.
2. Välj "Set up Google TV" på startskärmen för att öppna inställningarna för Google-assistenten och välj "Sign in".

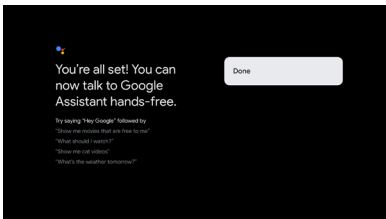
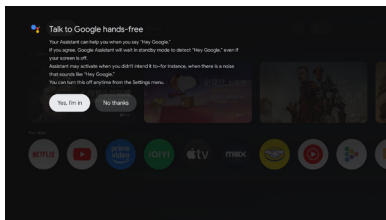
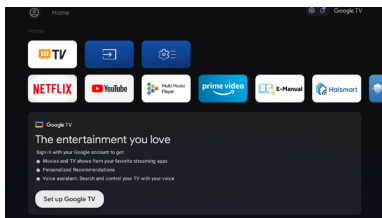

3. När texten "Control your TV with 'Hey Google!'" visas ska du välja "Yes I'm in" för att aktivera funktionen.

Om du till exempel säger "Hey Google, What's the weather", kommer indikatorn för handsfree-röst att tändas och återge väderförhållandena.

## E-manual

E-manualen är inbyggd i TV-apparaten och kan visas på skärmen. Följ stegen nedan om du vill öppna e-manualen och lära dig mer om TV-apparatens funktioner. E-manualen finns bara för vissa regioner och modeller.

1. Tryck på knappen **HOME** för att gå till startsidan.
2. Tryck på knapparna **UP/DONW/LEFT/RIGHT** och **OK** för att välja och öppna "E-manual" under "Apps".

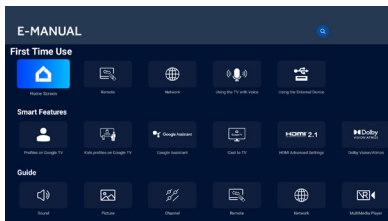

*Obs! Bilden är endast för referens.*

**Beskrivning av tillgänglighetsfunktioner****TalkBack (skärmläsare)**

Talkback är en tillgänglighetsfunktion för skärmläsare som hjälper synskadade genom att läsa upp text på skärmen, menyobjekt och andra element. Den kan också ställas in för att användas med genvägen till tillgänglighetsfunktioner.

**Text till tal**

En talsyntesmotor är en programkomponent som omvandlar text till naturligt klingande tal.

Talsyntesmotorn körs i bakgrunden och tillhandahåller den grundläggande talsyntesfunktionen. Program som skärmläsare, virtuella assistenter eller språkinlärningsverktyg använder ofta talsyntesmotorn för att generera ljud, men själva motorn interagerar inte direkt med användarna.

På den här sidan hittar du inställningar för att välja den aktiva talsyntesmotorn om flera motorer är installerade i systemet, samt för att ställa in grundläggande konfigurationer för talsyntesmotorer som språk, läshastighet med mera.

**Textskalning**

Med denna konfiguration kan texten förstoras eller förminsas i systemövergripande appar baserat på slutanvändarens behov.

**Fet stil**

Denna konfiguration gör det möjligt att använda fetstil i systemövergripande appar för bättre läsbarhet.

**Färgkorrigering**

Inställningen "Färgkorrigering" är utformad för att hjälpa personer med defekt färgseende att urskilja färgerna på skärmen tydligare. Genom att aktivera det här alternativet kan du justera hur färgerna visas, vilket gör det enklare att njuta av dina favoritprogram och appar.

**Genväg till tillgänglighetsfunktioner**

När genväg till tillgänglighetsfunktioner är på kan slutanvändaren hålla in knapparna BACK och DOWN i 3 sekunder för att starta en tillgänglighetsfunktion.

Denna inställning kan hjälpa slutanvändaren att välja den önskade tillgänglighetsfunktionen för genvägen eller att slå på och av genvägsfunktionen.

**Tangentbordsåtkomst**

Tidsperiod för åtgärd (tillgänglighetstidsgräns)

Med denna inställning kan användare justera hur länge meddelanden och aviseringar visas på skärmen.

En längre visning ökar chansen att slutanvändaren uppmärksammar meddelandet och vidtar nödvändiga åtgärder.

**Fördröjd tangentupprepning**

Med denna inställning kan användare justera fördröjningen av tangentupprepning, så att slutanvändaren får en bättre upplevelse när knapparna på fjärrkontrollen trycks ned.

### Brytarstyrning

"Brytarstyrning" låter användare interagera med tv:n med en eller flera brytare. "Brytarstyrning" kan vara till hjälp om slutanvändarens interaktion med fjärrkontrollen är begränsad.

### Syntolkning

När denna inställning aktiveras hör slutanvändaren en beskrivning av vad som händer på skärmen i filmer och program som stöds.

### Undertexter

Inställningarna för "Undertexter" låter användare slå på/av undertexter och bestämma undertexternas utseende i appar som stöds.

### Text med hög kontrast

Inställningen "Text med hög kontrast" gör texten på skärmen lättare att läsa genom att använda ljusare färger och tydligare konturer. Den här funktionen är särskilt användbar för personer som har svårt att läsa vanlig text.

### Taktila punkter på fjärrkontrollens knappar

Tv:ns fjärrkontroll har taktila punkter på 5-knappen för att hjälpa dig att lätt hitta knapparna. Endast sifferknappen 5 en taktil punkt som hjälper dig att hitta de olika sifferknapparna.



## A TV BEKAPCSOLÁSA

1. Szerelje fel a talpállványt, és helyezze a TV-t egy stabil felületre.
2. Csatlakoztassa az antennát vagy a kábelt a TV hátoldalán található **ANT** antennacsatlakozóhoz.
3. Be- és kikapcsolás:  
Csatlakoztassa a tápkábelt egy működő fali konnektorba.

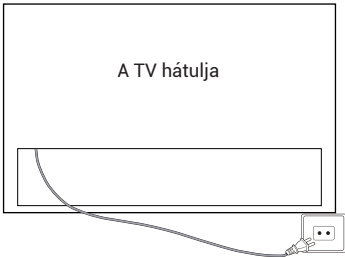

4. Kapcsolja be a TV-t:  
Nyomja meg a távirányítón található **⏻** gombot, vagy a TV alján/oldalán található **POWER** gombot.

## GOMBVEZÉRLÉS

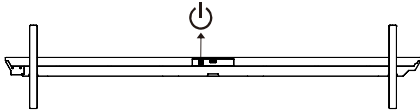

## KIEGÉSZÍTŐK

Távirányító – 1 db

Felhasználói  
kézikönyv – 1 db

Szerelési útmutató a talpához  
– 1 db

Talpállvány – 2 db

\*Fali tartó alkatrész - 1 db

Garanciajegy – 1 db

\*Csavarok (M6 × 20) – 4 db

## MEGJEGYZÉS

1. A fali tartó alkatrész az M96/M92/M93 modellekhez készült.
2. H100S90FUX: A talprögzítő csavar típusa: M5 × 19 - 8 db.

## ÁLTALÁNOS MŰSZAKI ADATOK

Méret (Átlós)	100" (254 cm)	85" (216 cm)	75" (190 cm)	65" (165 cm)
Felbontás	3840 × 2160			
Maximális frissítési gyakoriság	144 Hz @ 3840 × 2160			
Képarány	16:9			
TV-rendszer	Analog TV (PAL, SECAM) / Digitális TV (DVB-T/C/T2/S2)			
Videjelrendszer	PAL, SECAM			
Bemeneti tápfeszültség	100–240 V ~ 50/60 Hz			
Névleges teljesítmény	100" (254 cm) 500 W	85" (216 cm) 400 W	75" (190 cm) 350 W	65" (165 cm) 280 W
Hangkimenet	M96 sorozat: 90 W M92/M93/S90 sorozat: 47 W			
Készenléti energiafogyasztás	≤ 0,5 W			
Környezeti feltételek	Működési környezeti hőmérséklet: +5 °C és +40 °C között Működési környezeti páratartalom: 25% – 80% Tárolási hőmérséklet: -15 °C – +45 °C Tárolási páratartalom: < 80% Légnyomás: 86 – 106 kPa			

Olvassa el a csatlakoztatandó készülék használati útmutatóját is.

A TV-készülék hátoldalán található bemeneti csatlakozókat az alábbiak szerint használhatja.

A következő készülékekhez csatlakoztatható: VCR, többlemezes lejátszó, DVD, videokamera, videojáték vagy sztereórendszer stb.

**Megjegyzés:**

1. Előfordulhat, hogy egyes eszközök nem támogatottak, mert az eszköz nem szabványos jelet szolgáltat.
2. A képen látható berendezés és csatlakozókábelek nincsenek a csomagban, hanem külön kell megvásárolni őket.

H100S90FUX/H85M92FUX/H75M92FUX/H65M92FUX/H75M93GUX/H65M93GUX

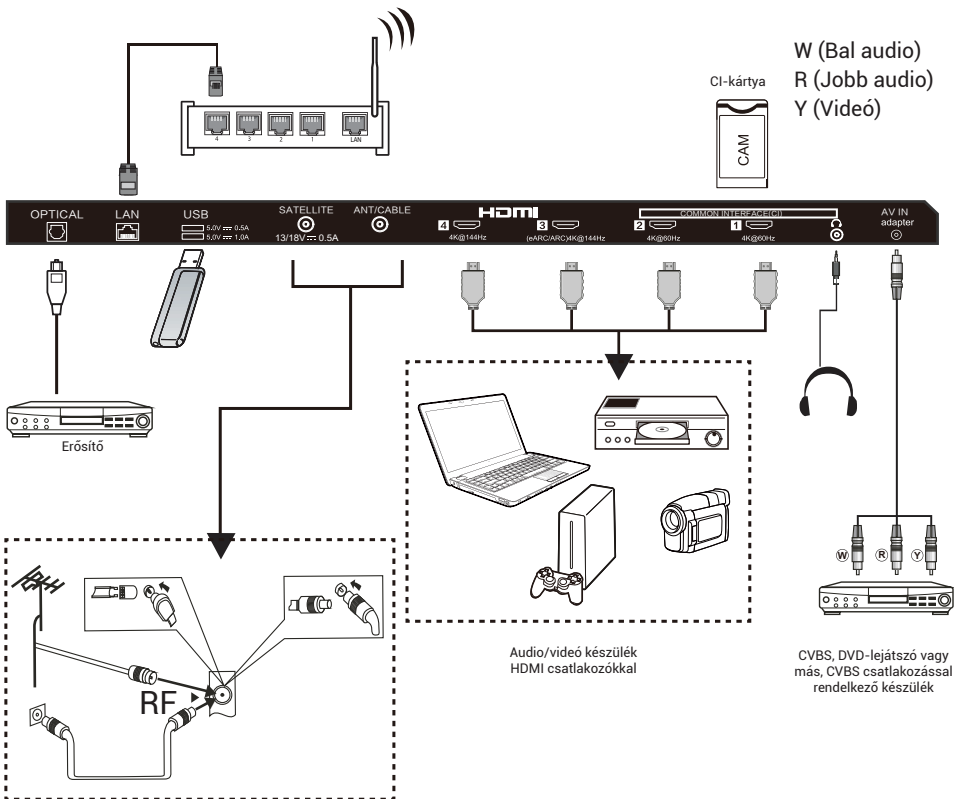

H100M96FUX

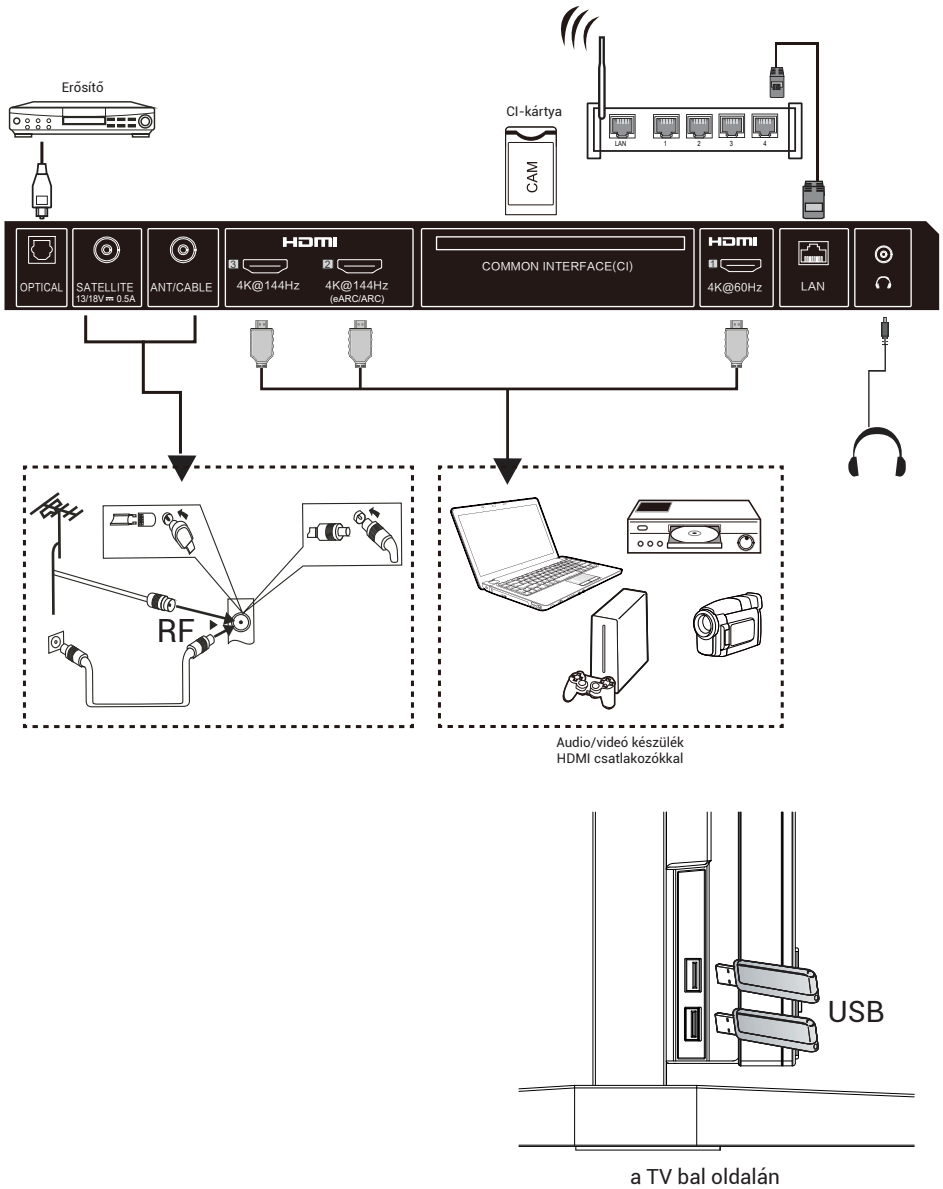

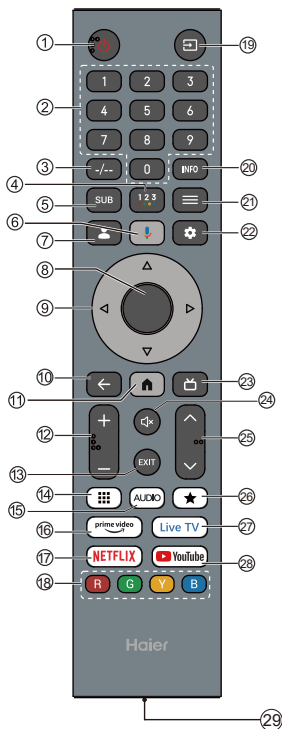

### MEGJEGYZÉS

A tényleges termékkülfüggően.

#	Elem	Leírás
1	<b>Bekapcsológomb</b>	Nyomja meg a TV bekapcsolásához vagy kikapcsolásához. Amikor a TV ki van kapcsolva, továbbra is feszültség alatt áll. A teljes áramtalanításhoz húzza ki a tápkábelt.
2	<b>0–9 szám</b>	Nyomja meg egy TV-csatornaszám megadásához.
3	<b>-/--</b>	Nyomja meg a TV-csatornaszám bevitelének beállításához.
4	<b>••••</b>	Nyomja meg a gombot a virtuális billentyűzet megnyitásához.
5	<b>SUB</b>	Nyomja meg a felirat funkció beállításához.
6		Nyomja meg a Google Segéd megnyitásához.
7		Nyomja meg a felhasználói fiók megnyitásához.
8	<b>OK</b>	Belép a kiválasztott opcióba, vagy végrehajtja a kiválasztott műveletet.
9	<b>▲▼▶◀</b>	Nyomja meg a képernyőn megjelenő menüben való navigáláshoz.
10	<b>VISSZA</b>	Vissza az előző menübe.
11		Nyomja meg a Kezdőlap megnyitásához.
12	<b>HANGERŐ+/HANGERŐ-</b>	Nyomja meg a HANGERŐ+ vagy HANGERŐ- gombot a hangerőszint beállításához.
13	<b>EXIT</b>	Kilépés a jelenlegi műveletből.
14		Nyomja meg a virtuális billentyűzet megjelenítéséhez.
15	<b>AUDIO</b>	Nyomja meg az ATV-n a NICAM beállításához. Válassza ki a hangsvókat a DTV-n.
16	<b>prime video</b>	Nyomja meg a Prime Video megnyitásához.
17	<b>NETFLIX</b>	Nyomja meg a NETFLIX megnyitásához.
18	<b>Színes gombok</b>	Végrehajtja a megfelelő műveleteket a szövegben található menü alján megjelenő utasítás szerint.
19		Nyomja meg a gombot a bemeneti források listájának megnyitásához.
20	<b>INFO</b>	Nyomja meg a csatornainformációk megjelenítéséhez
21	<b>MENÜ</b>	Nyomja meg a képernyőn megjelenő menü megnyitásához vagy bezárásához.
22		Nyomja meg a beállítások menü megnyitásához.
23		Nyomja meg az elektronikus műsorújság megjelenítéséhez TV módban.
24		Nyomja meg a Némítás bekapcsolásához.
25	<b>CH▼/CH^</b>	Nyomja meg a <b>CH▼</b> vagy a <b>CH^</b> gombot a TV-csatornák váltásához.
26		Parancsikont hoz létre a kedvenc alkalmazásához.
27	<b>Live TV</b>	Nyomja meg az utolsó bemeneti forrás eléréséhez a LiveTV módban.
28	<b>YouTube</b>	Nyomja meg a YouTube megnyitásához.
29	<b>C típusú port</b>	C típusú port a gyorsításhoz. (DC 5 V, 1 A)

### Szemkímélő funkció: (A normál színhőmérsékleti mód megfelel a TUV alacsony kék fény követelményeinek)

Low Blue Light – A TV-n található Alacsony kék fény mód célja, hogy csökkentse a kék fény szintjét a szem védelme érdekében. A távirányítóval lépjen a Settings → Display&Sound → Display → Advanced Settings → Low Blue Light menüpontba (Opciók: Off, Low, Middle, High).

A szemfáradás csökkentése és a szemek védelme érdekében amikor hosszabb ideig nézi a tévét, javasoljuk, a következőket:

- Tartson rendszeres és gyakori szüneteket, és kerülje, hogy egy óránál hosszabb ideig nézze a tévét.

#### A hosszú ideig tartó tévézés szemfáradást okozhat.

- Fordítsa el tekintetét a TV képernyőjétől, és fókuszáljon távoli tárgyra legalább 10 percig a nézési szünet ideje alatt.
- Pihenjen a nézési szünet alatt szemgyakorlatokkal vagy szabadterí tevékenységgel.
- A legjobb ajánlott nézési távolság a TV-képernyő függőleges magasságának 3-szorososa.
- A rendszeres szünetek és gyakorlatok rendkívül hasznosak a szemfáradás és a szemterhelés enyhítésében.

## ELSŐ BEÁLLÍTÁS

Amikor a televíziót először bekapcsolja, a beállító varázsló végigvezeti az alapbeállításokon.

Az első beállításhoz kövesse a szöveges útmutatót.

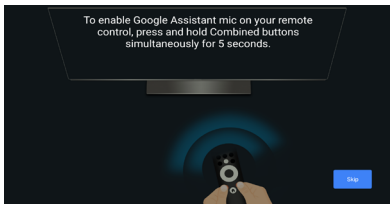

## KÉZ NÉLKÜLI HANGVEZÉRLÉS

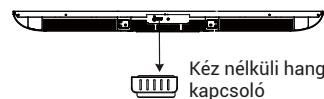

Kapcsolja be vagy ki a kéz nélküli hangvezérlést.

**Megjegyzés:** Ez a funkció hálózati kapcsolatot igényel. Távoli hangparancsok elérhetők a következő nyelveken.

en-US/es-US, fr-FR, es-ES, ja-JP, ko-KR, de-DE, it-IT, en-GB, en-AU, en-IN/hi-IN, en-CA/fr-CA, es-MX, pt-BR, id-ID, sv-SE, vi-VN

## HOGYAN HASZNÁLJA A KÉZ NÉLKÜLI HANGVEZÉRLÉST

1. Kapcsolja be a kéz nélküli hangvezérlést a váltókapcsolóval.
2. A kezdőképernyőn válassza a „Set up Google TV” lehetőséget a Google Assistant beállításainak megnyitásához, majd válassza a Sign In lehetőséget.

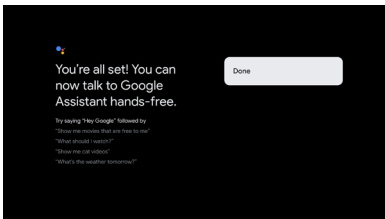
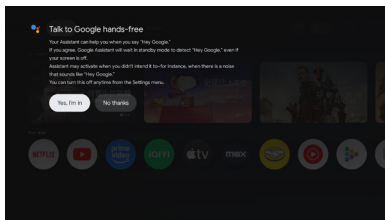
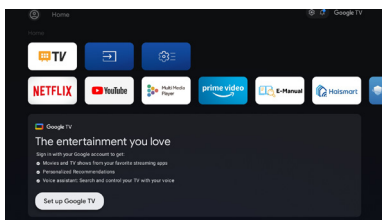

3. Amikor megjelenik a „Control your TV with 'Hey Google!'” szöveg, válassza a „Yes, I'm in” lehetőséget.

Amikor például azt mondja, hogy „Hey Google, What's the weather?”, kéz nélküli hangvezérlő jelzőfény felgyullad, és tájékoztatást kap az időjárási viszonyokról.

## E-Manual

Az E-kézikönyv be van építve a TV-be, és megjeleníthető a képernyőn. A TV funkcióival kapcsolatos további információkért nyissa meg az E-kézikönyvet az alábbiak szerint. Az E-kézikönyv a régiótól vagy a modelltől függően érhető el.

1. Nyomja meg a **HOME** gombot a kezdőoldal eléréséhez.
2. A **UP/DOWN/LEFT/RIGHT** és **OK** gombbal lépjen be az „Apps” menü „E-Manual” pontjába.

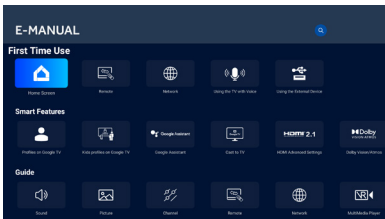

*Megjegyzés: A kép csak tájékoztató jellegű.*

## A kisegítő funkciók ismertetése

### Talkback (Képernyőolvasó)

A Talkback egy képernyőolvasó kisegítő funkció, amely segíti a látássérült felhasználókat azáltal, hogy felolvassa a képernyőn megjelenő szöveget, a menüpontokat és egyéb elemeket. Beállítható egy kisegítő gyorsgomb is.

### Szövegfelolvasás

A Szövegfelolvasás motor egy szoftverkomponens, amely a leírt szöveget természetes hangzású beszéddé alakítja.

A Szövegfelolvasás motor a háttérben működik, ellátva a beszédszintézis alapvető funkcióit. Az olyan alkalmazások, mint a képernyőolvasók, virtuális asszisztensek vagy nyelvtanuló eszközök gyakran hívják meg a Szövegfelolvasás motort hangkimenet generálására, azonban maga a motor nem lép közvetlen interakcióba a felhasználókkal.

Ez az oldal beállításokat biztosít az aktív Szövegfelolvasás motor kiválasztásához, ha a rendszerben több motor van telepítve, valamint a Szövegfelolvasás motorok alapkonfigurációinak beállításához, (például nyelv, felolvasási sebesség stb).

### Szöveg méretezése

Ez a beállítás a rendszerszintű alkalmazásokban a felhasználó igényei szerint felnagyíthatja vagy lekicsinyítheti a szöveget.

### Félkövér szöveg

Ez a beállítás lehetővé teszi, hogy a rendszerszintű alkalmazásokban a szöveg félkövér legyen a jobb olvashatóság érdekében.

### Színkorrekció

A „Színkorrekció” beállítás célja, hogy az eltérő színlátású felhasználók számára tisztábban jelenítse meg a képernyő színeit. Az opció engedélyezésével beállíthatja a színek megjelenítésének módját, így könnyebben élvezheti kedvenc műsorait és alkalmazásait.

### Akadálymentességi gyorsgomb

Ha az Akadálymentességi gyorsgomb beállítás be van kapcsolva, és a felhasználó egyszerre lenyomja a BACK és a DOWN gombokat 3 másodpercig, elindíthat egy kisegítő funkciót.

Ez a beállítás segít a felhasználónak a kisegítő gyorsgomb funkciójának kiválasztásában, illetve a kisegítő funkció be- és kikapcsolásában.

### Billentyűzet-hozzáférhetőség

#### Cselekvési idő (kisegítő időkorlát)

Ez a beállítás lehetővé teszi a felhasználók számára, hogy beállítsák, mennyi ideig jelenjenek meg az üzenetek és az értesítések a képernyőn.

Ha a szöveg hosszabb ideig látható a képernyőn, nagyobb az esélye, hogy a felhasználó észreveszi az üzenetet, és megteszi a szükséges lépéseket.

### Billentyűismétlés késleltetése

Ez a beállítás lehetővé teszi a gombismétlési késleltetés módosítását, ami jobb élményt biztosíthat a felhasználó számára a távirányító gombjainak megnyomásakor.

### Kapcsoló-hozzáférés

A kapcsoló-hozzáférés lehetővé teszi a felhasználó számára, hogy egy vagy több kapcsoló használatával kezelje a tévét. A kapcsoló-hozzáférés hasznos lehet, ha a felhasználó csak korlátozottan tudja kezelni a távirányítót.

### Hangos leírás

A felhasználó hallhatja a képernyőn zajló események leírását a támogatott filmekben és műsorokban, ha ezt a beállítást engedélyezi.

### Feliratok

A „Feliratok” beállítások lehetővé teszik a felhasználók számára, hogy be- vagy kikapcsolják a feliratokat, valamint meghatározzák a feliratok megjelenését a támogatott alkalmazásokban.

### Nagy kontrasztú szöveg

A „Nagy kontrasztú szöveg” beállítás élénkebb színeket és tisztább körvonalakat használ, hogy a képernyőn megjelenő szöveg könnyebben olvasható legyen. Ez a funkció különösen hasznos azoknak, akiknek a normál szöveg olvasása nehéz.

### Tapintható pontok a távirányító gombjain

A TV távirányítóján a 5-ös számú gombon tapintható pontok találhatóak, hogy a felhasználó könnyebben megtalálja a gombokat.

A számgombok között csak az 5-ösön van tapintható pont, amely segít megtalálni az összes számgombot.

